

介護保険で提供される住環境整備に関連するサービス

提供される福祉用具は利用者の状態の変化に対応できるようにレンタルが基本となっています。ただし、使い回しがふさわしくないもの（トイレなど）や使うことによって形が変わるもの（消耗品）は購入対象になっています。その内訳は以下の通りです。

福祉用具貸与 （給与限度額の範囲で利用できます。指定事業者からのレンタルでない対象となりません。）

1 車いす 自走用・介助用 電動車いす  要介護2～5	2 車いす付属品 クッション・電動補助装置・ テーブル・ブレーキ  要介護2～5	3 特殊寝台 背上げか 高さ調節の できるもの  要介護2～5	
4 特殊寝台付属品 介助ベルト・手すり マットレス・ サイドレール・ テーブルなど  要介護2～5	5 床ずれ防止用具 エアマットレス・ウレタン等の 耐圧分散マットレス  要介護2～5	6 体位変換器 体の下に挿入し 動力によって体位を 変換することの できるもの  要介護2～5	
7 手すり 工事を伴わ ないもの  要支援・要介護1 要介護2～5	8 スロープ 工事を伴わ ないもの  要支援・要介護1 要介護2～5	9 歩行器 歩行の支えとして フレームが左右・ 前にあるもの  要支援・要介護1 要介護2～5	
10 歩行補助杖 松葉杖・多点杖・ロフト トランドクラッチ  要支援・要介護1 要介護2～5	11 認知症老人徘徊感知器 ある地点を通過した ときや離床時に 通報する装置  要介護2～5	12 移動用リフト 人を持ち上げ 移動させるもの  要介護2～5	
13 自動排泄処理装置 尿・便などを自動 吸引するもの （尿のみ吸引）  要支援・要介護1（尿と便を吸引） 要介護2～5 要介護4～5		利用制限について 要支援・要介護1でも医師などが 必要と認めた場合利用可能です。	

特定福祉用具購入 （1年間（4月～翌3月）で10万円が限度です。指定事業者からの購入でない対象となりません。）

1 腰掛便座 和式トイレに置くもの 補高便座・ポータブル トイレなど  要介護2～5	2 自動排泄処理装置の 交換可能部品 自動排泄処理 装置の尿や 便の経路となる 部品部分  要介護2～5	3 入浴補助用具 入浴用いす・手すり・ すのこ・乗台・ 介助ベルト  要介護2～5
4 簡易浴槽 工事を伴わないもの 移動浴槽  要介護2～5	5 移動用リフトの つり具部分 リフトに取り付ける つり具  要介護2～5	

住宅改修 （20万円が限度です。事前申請が必要です。）

●下記7項目が住宅改修工事として認められています。

- 住改① 手すりの取り付け
- 住改② 段差や傾斜の解消
- 住改③ 滑り止め床材の変更
- 住改④ 引き戸への取替え・新設、扉の撤去
- 住改⑤ 洋式便座への取替え
- 住改⑥ 転落防止柵の設置※
- 住改⑦ 上記改修に付属する工事

※段差や傾斜の解消に付帯する工事としてのみ認められます。



※介護保険制度のご案内は2017年8月現在の情報にもとづいて記載されています。制度の追加改正等で実際と異なる可能性があります。

介護保険の対象者

介護保険の対象となる人は

65歳以上の人は 第1号被保険者

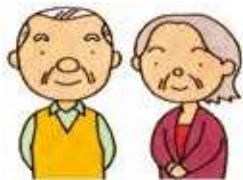

介護サービスを利用できるのは

- ①寝たきりや認知症などで常に介護を必要とする状態（要介護状態）の人
- ②常時の介護までは必要ないが、身じたくなど、日常生活に支援が必要な状態（要支援状態）の人

65歳になった月に 被保険者証が交付されます

記載内容をよく確認し、大切に保管しましょう。また被保険者証の番号を別に控えておきましょう。

なお、市外への転出、死亡などにより資格を喪失したときは被保険者証をご返却ください。

こんなときに 被保険者証が必要です

- 要介護認定の申請
- 介護サービス計画作成の依頼
- 介護サービスの利用など

40歳から65歳未満の人は 第2号被保険者



介護サービスを利用できるのは

初老期認知証、脳血管疾患など老化が原因とされる16種類の病気により要介護状態や要支援状態となった人

特定疾病一覧

- ①筋萎縮性側索硬化症
- ②後縦靭帯骨化症
- ③骨折を伴う骨粗しょう症
- ④多系統萎縮症
- ⑤初老期における認知症
- ⑥脊髄小脳変性症
- ⑦脊柱管狭窄症
- ⑧早老症
- ⑨糖尿病性神経障害、糖尿病性腎症及び糖尿病性網膜症
- ⑩脳血管疾患
- ⑪パーキンソン病関連疾患
- ⑫閉塞性動脈硬化症
- ⑬関節リウマチ
- ⑭慢性閉塞性肺疾患
- ⑮両側の膝関節又は股関節に著しい変形を伴う変形性関節症
- ⑯がんの末期

介護保険の適用を受けない場合

市に住所を有する、40歳以上の人は介護保険の被保険者となりますが、次の人には適用されません。

- 国内に住居を有しない人。
- 在留資格または在留見込期間3か月未満の短期滞在の外国籍の人。
- 身体障害者療護施設など、適用除外施設に入所・入院している人。

利用者負担について サービスを利用したときには 費用の1割（一定以上所得の 場合は2割又は3割）を負担します

ケアプランにもとづいてサービスを利用するとき、みなさんがサービス業者に支払うのは、原則としてかかった費用の1割（一定以上所得の場合は2割又は3割）です。

在宅サービスの費用のめやす

●介護保険で利用できる額には上限があります

介護保険のサービスを利用する際には、要介護状態区分（要支援1・2、要介護1～5）によって保険から給付される上限額（支給限度額）が決められています。志給限度額内であれば、1割（一定以上所得者の場合は2割又は3割）の自己負担でサービスの利用ができます。

要介護状態区分	1か月の支給限度額
要支援1	50,030円
要支援2	104,730円
要介護1	166,920円
要介護2	196,160円
要介護3	269,310円
要介護4	308,060円
要介護5	360,650円



※上記の支給限度額は標準地域のもので、地域差は勘案していません。

施設サービスの費用のめやす

介護保健施設に入所した場合には、サービス費用の1割と、食費、居住費、日常生活費のそれぞれの全額が、利用者の負担となります。

※ショートステイ、デイサービス、デイケアの食費と滞在費も全額利用者の負担となります。

●市民税非課税世帯の人等は負担限度額認定が受けられます

介護保険施設に入所された人、及び施設でショートステイをご利用の人のうち以下の場合は申請により食費・居住費が減額されます。

該当する人は各福祉事務所または介護保険課で申請をしてください。認定されると、申請した月の1日から有効となります。

例) 特別養護老人ホーム入所の場合（1人あたり日額）

認定を受けられる条件		食費の負担限度額	居住費の負担限度額
市民税非課税世帯全員の	下記の条件以外の非課税世帯の人	650円	ユニット型個室…1,310円 ユニット型個室の多床室…1,310円 従来型個室…820円/多床室…370円
	本人の課税年金収入額が80万円以下の人等	390円	ユニット型個室…820円 ユニット型個室の多床室…490円 従来型個室…420円/多床室…370円
	生活保護受給の人 老齢福祉年金受給の人	300円	ユニット型個室…820円 ユニット型個室の多床室…490円 従来型個室…320円/多床室…0円

※利用する施設や居室の違いにより、負担額が異なる場合があります。

※市民税課税世帯の人の食事・居住費は、施設との契約により決まります。具体的な金額等については、ご利用の施設に直接おたずねください。

※施設とは、介護老人福祉施設（特別養護老人ホーム）、介護老人保健施設、介護療養型医療施設です。

グループホーム、ケアハウス、デイサービスやデイケアを利用する場合は対象になりません。

福祉用具レンタルサービスの流れ

step
1

●ご相談・お問い合わせ

お気軽に担当までご相談ください。

step
2

●介護サービス計画(ケアプラン)の作成(福祉用具選びの相談・助言)

介護サービスの計画に基づいて、レンタル対象商品の中から選定していただきます。福祉用具専門相談員がご相談させていただきます。

step
3

●お申し込み・ご契約

介護用品・料金・納品日等の確認、契約書の確認とご記入を行います。お支払い方法については、契約時にご説明させていただきます。

step
4

納品・組み立て・商品説明

ご指示を受けた場所・日時に、お届けに伺います。ご利用者が使いやすいように調整し、商品の取り扱いの説明を行います。

step
5

ご利用・アフターサービス

レンタルされた商品の使用状況や適合状況を確認し、要介護度の変化に応じて介護用品の交換・追加・引き取りをいたします。故障などの場合も速やかに対応いたしますので、ご連絡ください。

step
6

ご解約・引き上げ

レンタル契約を終了し、引き取りをご希望される場合は、引き上げご希望日時をご連絡ください。

step
7

洗浄・消毒・保管

引き上げた商品は速やかに消毒を実施。洗浄および点検、補修の後、新たな利用まで万全に保管します。

年齢早見表 西暦2022年度版

生年	西暦	年齢	干支	生年	西暦	年齢	干支	生年	西暦	年齢	干支
大正5年	1916年	106歳	卯	昭和5年	1930年	92歳	巳	昭和19年	1944年	78歳	未
大正6年	1917年	105歳	辰	昭和6年	1931年	91歳	午	昭和20年	1945年	77歳	申
大正7年	1918年	104歳	巳	昭和7年	1932年	90歳	未	昭和21年	1946年	76歳	酉
大正8年	1919年	103歳	午	昭和8年	1933年	89歳	申	昭和22年	1947年	75歳	戌
大正9年	1920年	102歳	未	昭和9年	1934年	88歳	酉	昭和23年	1948年	74歳	亥
大正10年	1921年	101歳	申	昭和10年	1935年	87歳	戌	昭和24年	1949年	73歳	子
大正11年	1922年	100歳	酉	昭和11年	1936年	86歳	亥	昭和25年	1950年	72歳	丑
大正12年	1923年	99歳	戌	昭和12年	1937年	85歳	子	昭和26年	1951年	71歳	寅
大正13年	1924年	98歳	亥	昭和13年	1938年	84歳	丑	昭和27年	1952年	70歳	卯
大正14年	1925年	97歳	子	昭和14年	1939年	83歳	寅	昭和28年	1953年	69歳	辰
大正15年/昭和1年	1926年	96歳	丑	昭和15年	1940年	82歳	卯	昭和29年	1954年	68歳	巳
昭和2年	1927年	95歳	寅	昭和16年	1941年	81歳	辰	昭和30年	1955年	67歳	午
昭和3年	1928年	94歳	卯	昭和17年	1942年	80歳	巳	昭和31年	1956年	66歳	未
昭和4年	1929年	93歳	辰	昭和18年	1943年	79歳	午	昭和32年	1957年	65歳	申

目次

くらしの福祉用具

■ ベースチャンネルご案内	1	● 離床支援用手すり、移動支援用手すり	44
■ 介護保険で提供される住環境整備に関するサービス	3	● 移動支援用手すり、水回り用手すり	51
■ 介護保険の対象者	4	● トイレ用手すり	52
■ 福祉用具レンタルサービスの流れ	5	● トイレ用手すり、ポータブルトイレ用手すり	53
■ 目次	6	■ 歩行補助杖	54
■ 特殊寝台及び特殊寝台付属品	7	■ 歩行者	58
● 楽匠プラス	8	● 固定型歩行者	59
● 楽匠Z、楽匠Feez、Q-AURA (クオラ)	10	● 交互型歩行者、馬てい型歩行者	64
● クオラワン、RENTO (レント)、楽匠S	11	● 馬てい型歩行者、歩行車	66
● 便利なオプション	12	■ 徘徊感知機器	76
● リバティーネオ、超低床フローアーベッド	14	■ スロープ	81
● Emi、コア・ネオ	15	■ 車いす及び車いす付属品	86
● 便利なオプション	16	● スタンダード車いす	87
● ミオレットⅢ	17	● 多機能車いす	93
● ラフィオ	18	● 室内専用こまわりタイプ車いす (6輪車)	103
● スライディングボード、プレベンティブシート	19	● 室内専用こまわりタイプ車いす (6輪車)、チルト&リクライニング車いす	104
● 介助ベルト、端座位テーブル	20	● エレベーターユニット	111
● マットレス一覧表	21	● 特徴のある車いす	112
● マットレス、点滴スタンド	23	● 電動補助装置つき車いす	116
■ 体位変換器	24	● 電動カート	117
■ 床ずれ防止用具	29	● その他の車いす用品	118
● 静止型マットレス	30	● 座位保持用具、その他の車いす用品	119
● エアーマットレス	33	● その他の車いす用品、車いす用テーブル・ボンベ架・ガートル架	120
● 上敷静止型マットレス	36	● 床ずれ防止クッション	122
■ 手すり	37	■ 移動用リフト	126
● 離床支援用手すり	38	■ 自動排泄処理装置	137
● 垂直手すり	41	■ 身体装着型移動支援機器	138
● 移動支援用手すり	43	■ 介護(介護予防)サービスを利用するまでの流れ	139



このマークの付いている
商品は今回初めてご紹介
する商品です

特殊寝台及び特殊寝台付属品

要支援1・2 要介護1の方へ

特殊寝台及び特殊寝台付属品については厚生労働大臣が定める特定状態にある方を除いて介護保険制度による給付が受けられません。

眠るときも、目覚めのあとも。
いつものくらしが、もっともっと
快適に。



特殊寝台

介護給付	予防給付
サービスコード：171003	671003
特別地域：178003	678003

特殊寝台付属品

介護給付	予防給付
サービスコード：171004	671004
特別地域：178004	678004

電動ベッド(特殊寝台)の機能と各部の名称

からだを起こして座りベッドから立ちあがる動作を、背上げ、ひざ上げ、高さ調整などの機能がサポート。自分でできる範囲が広がり、自立した生活の維持に役立ちます。また、介護する方の負担をずっとラクに。ご家族みんなの、心地よいくらしを応援します。



- 1 ヘッドボード**
- 2 フットボード**
プラスチック製と木製の2種類。
和室、洋室など使うお部屋の雰囲気に合わせて選べます。
- 3 サイドテーブル**
お食事や読書に便利。サイドレールの上にのせて使います。
- 4 サイドレール**
ベッドからの転落や寝具の落下を防ぎます。
- 5 ボトム**
背上げ、ひざ上げのときは、この部分が曲がります。

- 6 マットレス**
ベッド幅に適した幅を選びます。また、かため、やわらかめ、床ずれ予防用など数種類をご用意しています。

- 7 ベッド本体**
スイッチひとつでラクラク、背上げ、ひざ上げ、高さ調整ができます。

- 8 介助バー**
ベッドからの乗り降りするときの支えに使います。



電動ベッドの機能

1 背上げ機能
好みの角度に背を上げることができます。

2 背・ひざ連動機能
背上げ角度に連動してひざも上がります。

3 ひざ上げ機能
好みの角度でひざを上げることができます。

4 手元スイッチ
すべての操作を利用者自身が行えます。

2 モーター
2モーター
背上げと高さ調整ができます。背に連動してひざ上げも。

3 モーター
3モーター
背上げ、ひざ上げを別々に操作できます。高さ調整機能も。

5 高さ調整機能
ベッドの高さを自由に調整できます。

1 モーター
1
ハイロー1モーター
ベッドの高さのみを調節できるタイプ。

1 モーター
1
1モーター
背上げ角度に連動してひざも上がります。レバーの切り替えにより、背上げのみの角度調整もできます。

パラメントベッド

楽匠プラス

New!

楽匠⁺



ラクリアーション搭載

超低床に変更可能



もっと身体にやさしく、もっと次の動作につながる
背上げをさらに進化させました。

point 1 背サポート「より姿勢を安定させやすく」
腰から胸にかけてのボトムを強化し、より身体にフィットしやすくしました。背あげをするときに背中を保持し、接触面積を増やした事でより体圧を分散できます。

point 2 腰サポート「より骨盤を立てやすく」
骨盤のボトムを強化し、骨盤をしっかり起こすことができます。骨盤をしっかり起こすことで、身体を動かしやすい背上げ姿勢に移行でき、身体が足側にすり落ちにくくなり、床ずれリスクの軽減にもつながります。

point 3 腰ボトム「身体とベッドの軸を合わせる」
腰ボトムのサイズを人の身体に合わせ、大転子の位置にガイドを設置。背上げするときの身体の動きとベッドの動きの軸を合わせやすくなります。また連動を活用すると、骨盤をホールドするポケットを構成できます。

point 4 背サポート「より姿勢を安定させやすく」
膝部が多段階で曲がるので、身長差をカバーしベッドの動きにフィット。膝裏へのあたりも良く馴染みやすくなっています。

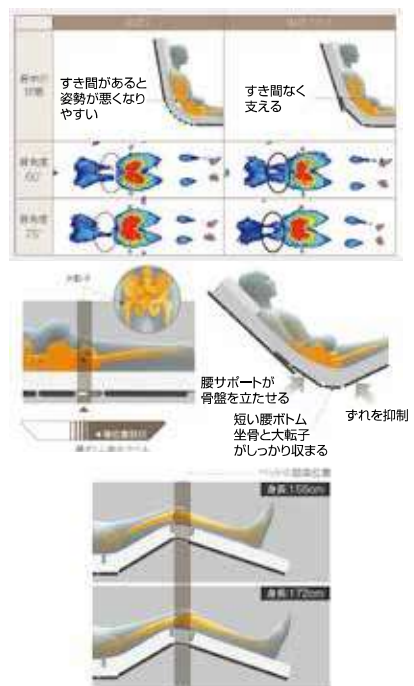

ご家族向けアプリを作りました。

- 呼び鈴機能を搭載したことで、スマートフォンへの発信ができます。
- スマートフォンでベッドの操作ができ、ボタンが押しきれない方でも操作可能に。
- 使用方法も動画で確認できるので、より介護ベッドを身近に感じていただけます。

QRコードとGoogle Play / App Storeのダウンロードリンクが示されています。

特殊寝台及び特殊寝台付属品
体位変換器
床ずれ防止用具
手すり
歩行補助杖
歩行器
徘徊感知機器
スロープ
車いす及び車いす付属品
移動用リフト
リフトの吊り具
自動排泄処理装置
身体装着型移動支援機器

楽匠プラスシリーズ

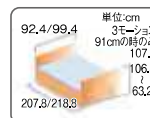

Hタイプ

多目的ボード (モスグリーン)						棚付きボード (モスグリーン)					
3モーション			2モーション			3モーション			2モーション		
ベッド幅	型番	申込番号	ベッド幅	型番	申込番号	ベッド幅	型番	申込番号	ベッド幅	型番	申込番号
91.0cm	KQ-A6311	11-1900-0	91.0cm	KQ-A5311	11-1902-0	91.0cm	KQ-A6318	11-1904-0	91.0cm	KQ-A5318	11-1906-0
83.0cm	KQ-A6111	11-1901-0	83.0cm	KQ-A5111	11-1903-0	83.0cm	KQ-A6118	11-1905-0	83.0cm	KQ-A5118	11-1907-0
TAISコード 00170-001315			TAISコード 00170-001287			TAISコード 00170-001489			TAISコード 00170-001481		
非課税			非課税			非課税			非課税		

多機能ボード (キャメル)



多機能ボード (ホワイト)

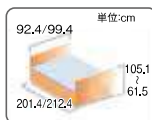

棚付ボード (キャメル)

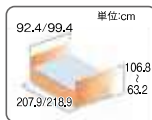

棚付ボード (ホワイト)

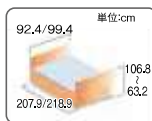

スリムボード (キャメル)



Xタイプ	3モーター			2モーター		
	ベッド幅	型番	申込番号	ベッド幅	型番	申込番号
多機能ボード (キャメル)	91.0cm	KQ-A3322	11-1920-1	91.0cm	KQ-A2322	11-1926-1
	83.0cm	KQ-A3122	11-1921-1	83.0cm	KQ-A2122	11-1927-1
	TAISコード 00170-001265			TAISコード 00170-001251		
	非課税			非課税		
多機能ボード (ホワイト)	91.0cm	KQ-A3300	11-1920-3	91.0cm	KQ-A2300	11-1926-3
	83.0cm	KQ-A3100	11-1921-3	83.0cm	KQ-A2100	11-1927-3
	TAISコード 00170-001258			TAISコード 00170-001244		
	非課税			非課税		
棚付ボード (キャメル)	91.0cm	KQ-A3328	11-1924-3	91.0cm	KQ-A2328	11-1928-1
	83.0cm	KQ-A3128	11-1925-3	83.0cm	KQ-A2128	11-1929-1
	TAISコード 00170-001474			TAISコード 00170-001470		
	非課税			非課税		
棚付ボード (ホワイト)	91.0cm	KQ-A3308	11-1924-1	91.0cm	KQ-A2308	11-1928-3
	83.0cm	KQ-A3108	11-1925-1	83.0cm	KQ-A2108	11-1929-3
	TAISコード 00170-001472			TAISコード 00170-001468		
	非課税			非課税		
スリムボード (キャメル)	91.0cm	KQ-A3325	11-1925-4	91.0cm	KQ-A2325	11-1929-4
	83.0cm	KQ-A3125	11-1925-5	83.0cm	KQ-A2125	11-1929-5
	TAISコード 00170-001410			TAISコード 00170-001401		
	非課税			非課税		

特殊寝台及び
特殊寝台付属品

体位変換器

床ずれ
防止用具

手すり

歩行補助杖

歩行器

徘徊感知機器

スロープ

車いす及び
車いす付属品

移動用リフト

リフトの吊り具

自動排泄
処理装置

身体装着型
移動支援機器

楽匠Z[®]

パラマウントベッド



3 モーション	楽匠Z木目			楽匠Z木製足側ロータイプ			楽匠Z木製足側ハイタイプ			楽匠Z棚付き木製ボード				
	ベッド幅	型番	申込番号	ベッド幅	型番	申込番号	ベッド幅	型番	申込番号	ベッド幅	型番	申込番号		
	91.0cmS	KQ-7321	11-1414-0	91.0cmS	KQ-7322	11-1418-0	91.0cmS	KQ-7323	11-1422-0	91.0cmS	KQ-7324	11-1429-0		
	83.0cmS	KQ-7301	11-1416-0	83.0cmS	KQ-7302	11-1420-0	83.0cmS	KQ-7303	11-1424-0	91.0cm	KQ-7334	11-1430-0		
	91.0cm	KQ-7331	11-1413-0	91.0cm	KQ-7332	11-1417-0	91.0cm	KQ-7333	11-1421-0					
	83.0cm	KQ-7311	11-1415-0	83.0cm	KQ-7312	11-1419-0	83.0cm	KQ-7313	11-1423-0					
	TAISコード	00170-000785			TAISコード	00170-000786			TAISコード	00170-000787			TAISコード	00170-000928
非課税			非課税			非課税			非課税			非課税		
2 モーション	ベッド幅	型番	申込番号	ベッド幅	型番	申込番号	ベッド幅	型番	申込番号	ベッド幅	型番	申込番号		
	91.0cmS	KQ-7221	11-1402-0	91.0cmS	KQ-7222	11-1406-0	91.0cmS	KQ-7223	11-1410-0	91.0cmS	KQ-7224	11-1431-0		
	83.0cmS	KQ-7201	11-1404-0	83.0cmS	KQ-7202	11-1408-0	83.0cmS	KQ-7203	11-1412-0	91.0cm	KQ-7234	11-1432-0		
	91.0cm	KQ-7231	11-1401-0	91.0cm	KQ-7232	11-1405-0	91.0cm	KQ-7233	11-1409-0					
	83.0cm	KQ-7211	11-1403-0	83.0cm	KQ-7212	11-1407-0	83.0cm	KQ-7213	11-1411-0					
TAISコード	00170-000777			TAISコード	00170-000778			TAISコード	00170-000779			TAISコード	00170-000926	
非課税			非課税			非課税			非課税			非課税		
サイズ表	92.9-99.9 単位:cm ミニ 201.3 レギュラー212.3			92.9-99.9 単位:cm ミニ 196.3 レギュラー207.3			92.9-99.9 単位:cm ミニ 196.3 レギュラー207.3			99.9 単位:cm ミニ 206.7 レギュラー217.7				
	105.2 61.7			105.2 41.2 (足側)			84.7 61.7 (足側)			84.7 41.2 (足側)				

楽匠Feez[®]

独自の快適な背あげ機構に、超低床化による安全性と安心感をプラス。



91cm
幅用マットレスを
お選びください
P21.22

3 モーター	木製			木目		
	ベッド幅	型番	申込番号	ベッド幅	型番	申込番号
	91.0cm	KQ-7833	11-1602-0	91.0cm	KQ-7831	11-1604-0
	TAISコード	00170-000893			TAISコード	00170-000919
非課税			非課税			
2 モーター	ベッド幅	型番	申込番号	ベッド幅	型番	申込番号
	91.0cm	KQ-7733	11-1601-0	91.0cm	KQ-7731	11-1603-0
TAISコード	00170-000892			TAISコード	00170-000918	
非課税			非課税			

Q-AURA (クオラ)[®]

91cm
幅用マットレスを
お選びください
P21.22



パラマウントベッド



3 モーター	ベッド幅	型番	申込番号	TAISコード
		91.0cmS	KQ-63210	11-1304-0
91.0cm		KQ-63310	11-1303-0	00170-000874
非課税				
2 モーター	ベッド幅	型番	申込番号	TAISコード
	91.0cmS	KQ-62210	11-1302-0	00170-000865
91.0cm	KQ-62310	11-1301-0	00170-000868	
非課税				

特殊寝台及び
特殊発行用品

体位変換器

床ずれ
防止用具

手すり

歩行補助杖

歩行器

徘徊感知機器

スロープ

車いす及び
車いす付属品

移動用リフト

リフトの吊り具

自動排泄
処理装置

身体装着型
移動支援機器

特殊寝台及び
特殊寝台付属品

体位変換器

床ずれ
防止用具

手すり

歩行補助杖

歩行器

徘徊感知機器

スロープ

車いす及び
車いす付属品

移動用リフト

リフトの吊り具

自動排泄
処理装置

身体装着型
移動支援機器

クオラワン[®] クオラONE

New!

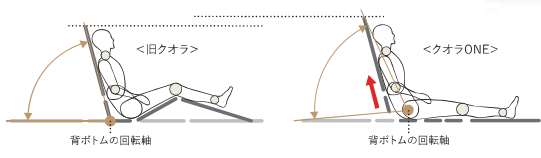

格納式オプション受け
オプション製品を使用しないときにはオプション受けをボトムの下に格納できるので、足が降りやすくなったり、車いすをより近づけやすくなったりします。より壁にも寄せてベッドを設置することができます。

ストレッチ背あげ
やや伸びあがるように起こすことで背ボトムと身体の回転軸が近くなり背あげによる圧迫感や姿勢のずれを軽減します。

91・83cm
幅用マットレスを
お選びください
P21.22

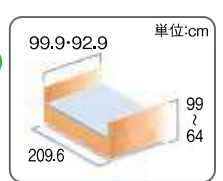

長さの調節 レギュラー ミニ

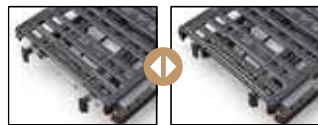
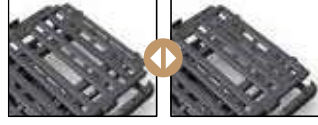

幅の調節 91cm幅 83cm幅



パラマウントベッド

頭側(背ボトム上部)
取り外して向きを変えることで長さを変えられます。

足側(マットレス止め・大)
サイズに合った位置に取り付けます。

ボトムエッジ
取り外して裏返すことで幅を変えられます。

マットレス止め(小)
サイズに合った位置に取り付けます。

※91cm幅用のボードと83cm幅用のボードではサイズが異なります。必ずベッド本体で設定した幅に合わせたボードを取り付けてください。

3モーター			2モーター			2モーション		
ベッド幅	型番	申込番号	ベッド幅	型番	申込番号	ベッド幅	型番	申込番号
91.0cm	KQ-B6321	11-1312-0	91.0cm	KQ-B6221	11-1310-0	91.0cm	KQ-B6421	11-1311-0
83.0cm	KQ-B6301	11-1312-1	83.0cm	KQ-B6201	11-1310-1	83.0cm	KQ-B6401	11-1311-1
TAISコード 00170-001521			TAISコード 00170-001524			TAISコード 00170-001533		
非課税			非課税			非課税		

RENTO(レント)[®]



最高床高
62cm(55cm)
最低床高
22cm(15cm)

91cm
幅用マットレスを
お選びください
P21.22

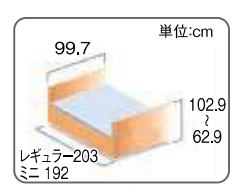

3モーター			2モーター		
ベッド幅	型番	申込番号	ベッド幅	型番	申込番号
91.0cmS	KQ-68323	11-1803-0	91.0cmS	KQ-68223	11-1809-0
91.0cm	KQ-68333	11-1800-0	91.0cm	KQ-68233	11-1806-0
TAISコード 00170-001020			TAISコード 00170-001023		
非課税			非課税		

楽匠S 100cm[®]

木製ボードタイプ

インテリア性を重視した
高級感のある木製ボード

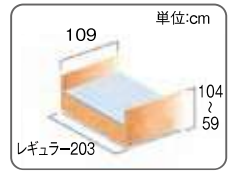

100cm
幅用マットレスを
お選びください
P21.22

パラマウントベッド
楽匠S
SHIRAZ

申込番号	11-1589-0
3モーター(ラクラクモーション付き)KQ-9652	
TAISコード	00170-000679
課税	
申込番号	11-1588-0
2モーター KQ-9252	
TAISコード	00170-000678
課税	

便利なオプション

専用付属品
アイコン

+ 楽匠プラス
 S 楽匠S
 Z 楽匠Z
Feez 楽匠Feez
 R レント
 Q クオラ

お好みに合わせて、便利で快適な環境づくりにお役立てください。

ベッドサイドレール

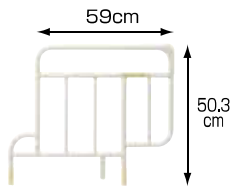

S **Feez** **Z** **R** **Q**

申込番号	19-1506-3
KS-151Q(1本)	
TAISコード	00170-000537
課税※	

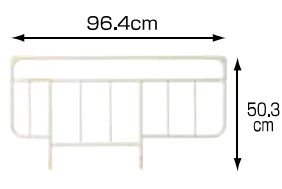

S **Feez** **Z** **R** **Q** **+**

申込番号	19-1501-0
KS-161Q(2本)	
TAISコード	00170-000527
課税※	

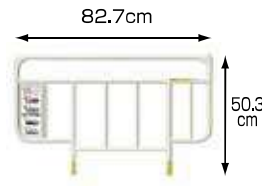

S **Feez** **Z** **R** **Q** **+**

申込番号	19-1516-3
KS-191Q(1本)	
TAISコード	00170-000752
課税※	



S **Feez** **Z** **R** **Q** **+**

申込番号	19-1505-1
KS-171Q(2本)	
TAISコード	00170-000529
課税※	

抜き差しがしやすく使いやすいベッドサイドレール

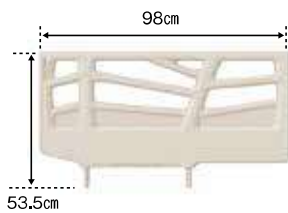

New!

S **Feez** **Z** **R** **Q** **+**

申込番号	19-1523-1
ベッドサイドレール KS-111Q (1本)	
TAISコード	00170-001346
課税※	

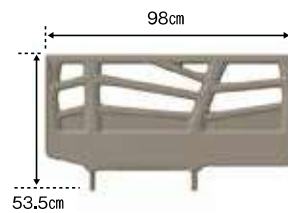

New!

S **Feez** **Z** **R** **Q** **+**

申込番号	19-1524-1
ベッドサイドレール KS-116Q (1本)	
TAISコード	00170-001347
課税※	

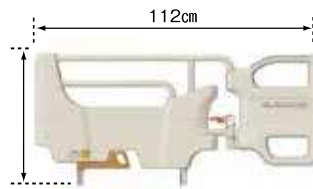

New!

S **Feez** **Z** **R** **Q** **+**

申込番号	19-1518-2
スイングアーム介助バー KS-099A	
TAISコード	00170-001205
課税	

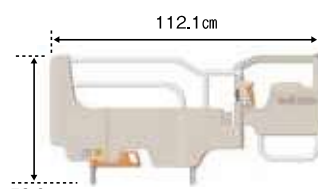

New!

S **Feez** **Z** **R** **Q** **+**

申込番号	19-1530-1
スイングアーム介助バー KS-098A	
TAISコード	00170-000898
課税	



開閉部のない、コンパクトタイプ ベッド用手すり「サイドグリップ」KS-030A

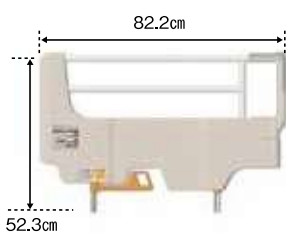

S **Feez** **Z** **R** **Q** **+**

申込番号	19-1531-1
サイドグリップ KS-030A	
TAISコード	00170-000897
課税	



背上げ時、端座位時につかまりやすい!

S **Feez** **Z** **R** **Q** **+**

申込番号	19-1533-1
ソファカバー付サイドグリップ KS-030AC	
TAISコード	00170-000902
課税	

※非課税扱いのベッド本体と一緒に申し込みいただくと非課税扱いとなります。

特殊寝台及び
特殊寝台付属品

体位変換器

床ずれ
防止用具

手すり

歩行補助杖

歩行器

徘徊感知機器

スロープ

車いす及び
車いす付属品

移動用リフト

リフトの吊り具

自動排泄
処理装置

身体装着型
移動支援機器

特殊寝台及び
体位変換器

体位変換器

防止用具
床ずれ

手すり

歩行補助杖

歩行器

徘徊感知機器

スロープ

車いす及び
車いす付属品

移動用リフト

リフトの吊り具

処理装置
自動排泄

身体装着型
移動支援機器



S **Feez** **Z** **R** **Q**

申込番号	19-1503-3
KS-151QC(1本)	
TAISコード	00170-000543
課税※	



S **Feez** **Z** **R** **Q** **+**

申込番号	19-1502-4/19-1507-4
KS-161QC/KS-171QC (2本)	
TAISコード	00170-000539/00170-000541
課税※	

New!



S **Feez** **Z** **R** **Q** **+**

申込番号	19-1508-3
ソフトカバー付きサイドレール KS-191QC(1本)	
TAISコード	00170-000763
課税※	

オーバーベッドテーブル/ベッドサイドテーブル

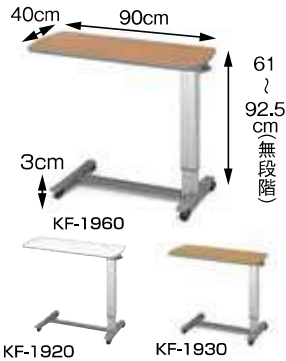

ベッドサイドテーブル

申込番号	19-1112-1
KF-1920 アイボリー	
TAISコード	00170-000716
申込番号	19-1194-1
KF-1930 ミディアム	
TAISコード	00170-000751
申込番号	19-1114-1
KF-1960 チェリー	
TAISコード	00170-000718
課税	



63 ~ 95 cm

● テーブルの左右どちらからでも簡単なレバー操作で高さを合わせられるテーブルです。

申込番号	19-1543-1
オーバーベッドテーブル KF-833LD	
TAISコード	00170-001497
課税	



左右どちらかのレバーを操作するだけで、高さ調節できます。

New!

申込番号	19-0189-1
オーバーベッドテーブル	
TAISコード	00170-000321
課税	



からだをあずけても動かない強力なロックブレーキ付きです。

オーバーベッド移動ロック機構付きテーブル

● テーブル移動ロック機能付き

申込番号	19-0140-1
KF-833LA (91・100cm幅)	
TAISコード	00170-000315
申込番号	19-0143-1
KF-833SA (83cm幅)	
TAISコード	00170-000316
課税	

便利なオプション お好みに合わせて、便利で快適な環境づくりにお役立てください。

延長フレーム
レギュラーベッドを足側に14cm延長できます

楽匠S用延長フレーム **S**

申込番号	11-1504-0
KQ-P94L (100cm)	
TAISコード	00170-000681
課税	

New!

楽匠プラス用延長フレーム **+**

申込番号	11-1531-1
KQ-PA2L (91cm幅)	
TAISコード	00170-001345
課税※	

延長マットレス

申込番号	11-1509-1
KE-553L (83cm幅)	
TAISコード	00170-000565
課税※	

クオラ用延長フレーム **Q**

申込番号	11-1305-1
KQ-P62L	
TAISコード	00170-000876
課税※	

楽匠Feez用延長フレーム **Feez** **R** 91幅のみ

申込番号	11-1462-1
KQ-P78L	
TAISコード	00170-000936
課税※	

申込番号	11-1530-1
KQ-PAOL (83cm幅)	
TAISコード	00170-001344
課税※	

申込番号	11-1503-1
KE-551L (91cm幅)	
TAISコード	00170-000563
課税※	

S **Feez** **R** **+(Xタイプ)**

申込番号	19-1510-1
キャスター付ハイトスペーサー KQ-P90CH	
TAISコード	00170-000608
課税	

S **Feez** **+(Xタイプ)**

申込番号	19-1509-1
キャスター KQ-P90C	
TAISコード	00170-000560
課税	

申込番号	11-1504-1
KE-557L (100cm幅)	
TAISコード	00170-000661
課税	

Z **+(Hタイプ)**

申込番号	11-1455-1
キャスター KQ-P70C	
TAISコード	00170-000794
課税	

R

申込番号	19-1540-1
キャスター KQ-P68C	
TAISコード	00170-001031
課税	

New!

Q

申込番号	11-0463-1
キャスター KQ-39A	
TAISコード	00170-000592
課税	

New!

R

申込番号	19-1541-1
レント用 脚座セット(低床)	
TAISコード	00170-001030
課税※	

※非課税扱いのベッド本体と一緒に申し込みいただくと非課税扱いとなります。

リバティーネオ[®]

ランダルコーポレーション

91cm
幅用マットレスを
お選びください
P21.22

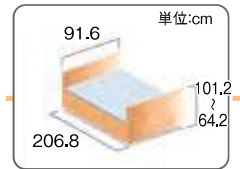

特殊寝台及び
特殊寝台付属品

体位変換器

床ずれ
防止用具

手すり

歩行補助杖

歩行器

徘徊感知機器

スロープ

車いす及び
車いす付属品

移動用リフト

リフトの吊り具

自動排泄
処理装置

身体装着型
移動支援機器



←手元スイッチ
人間工学に基づいた使いやすい形状で耐水型

申込番号	11-6998-0	申込番号	11-6996-0
3モーター CLBN-2309		2モーター CLBN-2209	
TAISコード	00496-000309	TAISコード	00496-000308
非課税		非課税	

便利なオプション お好みに合わせて、便利で快適な環境づくりにお役立てください。

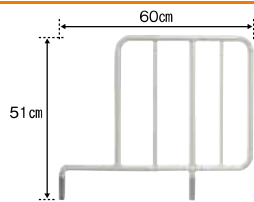

申込番号	19-6985-1
サイドレールS CAS-143W(1本)	
TAISコード	00496-000282
課税※	

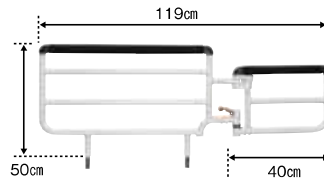

申込番号	19-6978-1
うごけばーあV CAC-070	
TAISコード	00496-000280
課税	

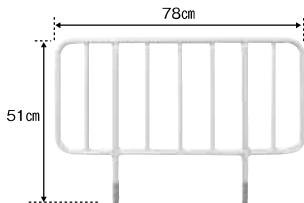

申込番号	19-6979-1
さしこみサイドレール CAS-178W(1本)	
TAISコード	00496-000285
課税※	



申込番号	19-6927-1
四輪ダブルロックキャスター (4脚セット)CA-0921	
TAISコード	00496-000271
課税	

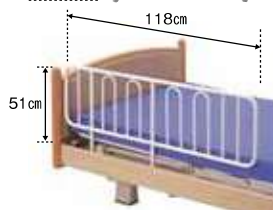

申込番号	19-6902-1
サイドレールロング CAS-1180(1本)	
TAISコード	00496-000138
課税※	



申込番号	19-9697-1
ベッドサイドテーブル CA-3630	
TAISコード	00496-000295
課税	

超低床 フロアーベッド[®]

91cm
幅用マットレスを
お選びください
P21.22

フランスベッド

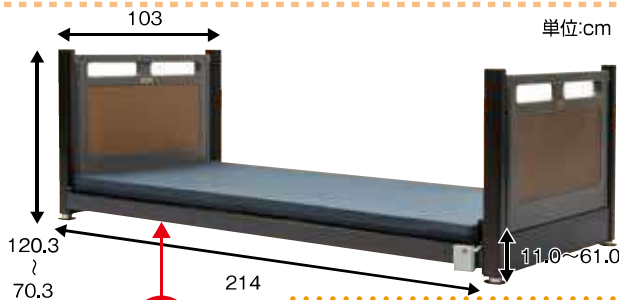

ベッドからの転落の
危険性が高く、電動ベッドを
お使いになれなかった方に
オススメです。

申込番号	11-0401-0
FLB-03J	
TAISコード	00200-000480
課税	



申込番号	19-5111-1
ベッド用グリップ GR-510	
TAISコード	00200-000428
課税※	



申込番号	19-5110-1
差し込み式サイドレール SR-100JJ(1本)	
TAISコード	00200-000517
課税※	



申込番号	19-5109-1
差し込み式サイドレール SR-300JJ(1本)	
TAISコード	00200-000338
課税※	



※非課税扱いのベッド本体と一緒に申し込みいただくと非課税扱いとなります。

Emi(えみ) トールタイプ樹脂ダーク

シーホネンス

New!



床高
62.5cm
〜
20cm

92-99 単位:cm
107
64.5
192-203-217



- 特殊寝台及び特殊寝台付属品
- 体位変換器
- 床ずれ防止用具
- 手すり
- 歩行補助杖
- 歩行器
- 徘徊感知機器



頭頸部を調節できる「電動ヘッドレスト機能」を搭載。

頭頸部0〜30°の屈曲位置「ADLポジション」、0〜50°の屈曲位置「QOLポジション」のいずれかを、利用者の状況に応じて選ぶことができます。「頸部前屈位」という頸を引いた前向き目線の姿勢になり、誤嚥リスクを低減します。ベッド上での食事や投薬時に、また口腔ケア時のポジショニングにご使用ください。

3モーター WR3-90(83)H16	
3	
ベッド幅	申込番号
90.0cm	11-0400-1
TAISコード	00167-000316
83.0cm	11-0401-1
TAISコード	00167-000324
非課税	
2モーター WR2-90(83)H16	
2	
ベッド幅	申込番号
90.0cm	11-0402-1
TAISコード	00167-000332
83.0cm	11-0403-1
TAISコード	00167-000340
非課税	

コア・ネオ



シーホネンス

シーホネンスのベストセラー
在宅介護ベッド「Core820R」が
ついに生まれ変わりました。



手元
スイッチ

2
モ
ー
タ
用



3
モ
ー
タ
用

- スロープ
- 車いす付属品
- 移動用リフト
- リフトの吊り具
- 自動排泄装置
- 身体装着型移動支援機器

サイドレールホルダー
使用時:98.8
収納時:91
単位:cm
84.1
48.1 (足側)
206

軽量

モーターユニットを従来比29%
更なる軽量化を実現

簡単

組立てに配線や工具の必要無く
シンプルな工程

快適

ご利用者さまが
快適に過ごせる機能

3モーター NS-830	
3	
ベッド幅	申込番号
90.0cm	11-0300-0
TAISコード	00167-000263
非課税	
2モーター NS-820	
2	
ベッド幅	申込番号
90.0cm	11-0299-0
TAISコード	00167-000262
非課税	

便利なオプション



サイズ:長さ99.5cm×高さ(ボトム面より)39.5cm

申込番号	19-0202-0
K-170R(2本)	
TAISコード	00167-000111
課税※	



サイズ:
長さ S : 89.5cm L : 113.5cm
高さ(ボトム面より) 39.5cm

申込番号	19-0203-0/19-0204-0
K-170S/K-170L(2本)	
TAISコード	00167-000110/00167-000112
課税※	



サイズ:長さ84cm×高さ(ボトム面より)39.5cm

申込番号	19-0244-0
K-173(2本)	
TAISコード	00167-000183
課税※	



サイズ:
長さ S:72cm L:96cm 高さ(ボトム面より) 39.5cm

申込番号	19-0248-1/19-0249-1
K-173S/K-173L(2本)	
TAISコード	00167-000199/00167-000200
課税	



サイズ:長さ85.5cm×高さ(ボトム面より)39.5cm

申込番号	19-3004-1
サポートグリップK-95(1本)	
TAISコード	00167-000281
課税	



サイズ:全長119cm×高さ(ボトム面より) 39.5cm

申込番号	19-0230-1
回転式アーム介助バーK-47R	
TAISコード	00167-000226
課税	



サイズ:全長119.6cm×高さ(ボトム面より) 39.5cm

申込番号	19-0255-1
回転式アーム介助バーK-40RX	
TAISコード	00167-000204
課税	

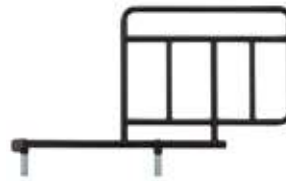

サイズ:長さ S : 42cm R : 52cm L : 66cm
高さ(ボトム面より) 39.5cm

申込番号	19-3001-1
K-195SX(1本)	
TAISコード	00167-000232
申込番号	19-3002-1
K-195RX(1本)	
TAISコード	00167-000233
申込番号	19-3003-1
K-195LX(1本)	
TAISコード	00167-000234
課税※	



双輪径:10cm

New!

申込番号	19-0250-2
キャスター K-128WR	
TAISコード	00167-000208
課税	



サイズ:床高28cm(+3cm)
双輪径:7.5cm

申込番号	19-0208-1
キャスターK-129	
TAISコード	00167-000209
課税	



サイズ:幅90×奥行き44.2×高さ66~97.5cm(昇降ストローク:31.5cm)



New!

申込番号	19-0286-1
ベッドサイドテーブル PT-7000F アイボリー	
TAISコード	00167-000347
申込番号	19-0286-2
ベッドサイドテーブル PT-7000F ダーク	
TAISコード	00167-000351
課税	



長さ:14cm 厚さ:8cm

New!

申込番号	19-0260-0
ロングボトムマットレス(90cm幅)	
TAISコード	00167-000269
課税※	

※非課税扱いのベッド本体と一緒に申し込みいただくと非課税扱いとなります。

ミオレットⅢ New!

91・83cm
幅用マットレスを
お選びください
P21.22

ブラツ

特殊寝台及び
特殊寝台付属品

体位変換器

床ずれ
防止用具

手すり

歩行補助杖

歩行者

徘徊感知機器

スロープ

車いす及び
車いす付属品

移動用リフト

リフトの吊り具

自動排泄
処理装置

身体装着型
移動支援機器

●樹脂ボード

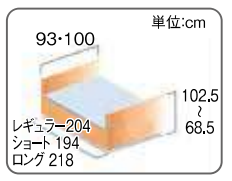

●木製ボード

背上げ時のズレを抑える
膝位置のフィッティング機能

膝位置のフィッティング機能は利用者の大腿部の長さに合わせて、パーツの変更なしでひざ脚ボトムの屈曲位置を2段階に調節できるので、ズレの少ない快適な背上げをサポートします。

「ひざ脚ボトム」の屈曲位置と膝関節の場所が合っていないと…

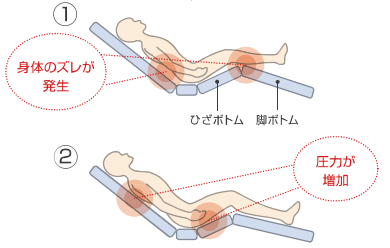

⚠ 褥瘡(床ずれ)の原因になります

	樹脂			木製		
	ベッド幅	型番	申込番号	ベッド幅	型番	申込番号
3モーター 	91.0cm	P113-31AC	11-9012-0	91.0cm	P113-31BA	11-9014-0
	83.0cm	P113-32CC	11-9013-0	83.0cm	P113-32DA	11-9015-0
	TAISコード	00631-000557		TAISコード	00631-000558	
非課税			非課税			
2モーター 	91.0cm	P113-21AC	11-9008-0	91.0cm	P113-21BA	11-9010-0
	83.0cm	P113-22CC	11-9009-0	83.0cm	P113-22DA	11-9011-0
	TAISコード	00631-000553		TAISコード	00631-000554	
非課税			非課税			

便利なオプション お好みに合わせて、便利で快適な環境づくりにお役立てください。

New!

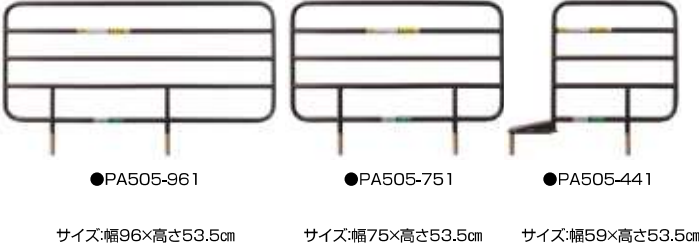

申込番号	19-8848-3	申込番号	19-8849-3
PA505-75 ミオレットII専用 サイドレール レギュラー(1本)		PA505-44 ミオレットII専用 サイドレール ショート(1本)	
TAISコード	00631-000319	TAISコード	00631-000318
課税※		課税※	

New!



申込番号	19-8848-4	申込番号	19-8849-4
PA505-75L1		PA505-44L1	
TAISコード	00631-000517	TAISコード	00631-000518
課税※		課税※	

※非課税扱いのベッド本体と一緒に申し込みいただくと非課税扱いとなります。

特殊寝台及び
特殊寝台付属品

体位変換器

床ずれ
防止用具

手すり

歩行補助杖

歩行器

徘徊感知機器

スロープ

車いす及び
車いす付属品

移動用リフト

リフトの吊り具

自動排泄
処理装置

身体装着型
移動支援機器

New!



サイズ:幅117×高さ54.4cm

申込番号	19-8865-1
パッド付レバーロック式ベッド用 グリップ「ニーパロL(エル)」	
TAISコード	00631-000536
課税	

New!



サイズ:幅75.6×高さ52.2cm

申込番号	19-8853-1
ハンドグリップ PG04-75	
TAISコード	00631-000545
課税	

New!



サイズ:幅124×高さ54.4cm

申込番号	19-8870-1
ニーパロ ロング対応 スペーサー・パッド付 PG03-116MPL	
TAISコード	00631-000534
課税	

New!



サイズ:幅82.6×高さ52.2cm

申込番号	19-8854-1
ハンドグリップ ロングタイプ対応 スペーサー付 PG04-75L	
TAISコード	00631-000547
課税	

New!



サイズ:幅16.8×高さ13.6×奥行6.7cm

申込番号	19-8862-2
ミオレット3専用ハイトスペーサー PH05-45	
TAISコード	00631-000562
課税※	

New!



キャスター径:7.5cm

申込番号	19-8852-1
ミオレットⅢ専用キャスター PC03-8CK	
TAISコード	00631-000561
課税	

Rafio ラフィオ JIS

ハイバックサポート機能付き 自然なリクライニング姿勢により床ずれ・誤嚥リスクを低減。ベッドの高さに不安がある方にも安心の超低床ベッド。

フラット

樹脂ボード

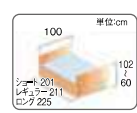

木製ボード

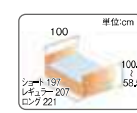

木製宮付ボード

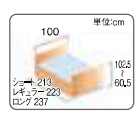

91cm
幅用マットレスを
お選びください
P21.22

	樹脂ボード			木製ボード			木製宮付ボード		
	ベッド幅	型番	申込番号	ベッド幅	型番	申込番号	ベッド幅	型番	申込番号
3 モーター	93.0cmS	P110-71ACS	11-8920-0	93.0cmS	P110-71BAS	11-8923-0	93.0cmS	P110-71BBS	11-8926-0
	93.0cmR	P110-71ACR	11-8911-0	93.0cmR	P110-71BAR	11-8922-0	93.0cmR	P110-71BBR	11-8925-0
	93.0cmL	P110-71ACL	11-8921-0	93.0cmL	P110-71BAL	11-8924-0	93.0cmL	P110-71BBL	11-8927-0
	TAISコード 00631-000341			TAISコード 00631-000342			TAISコード 00631-000344		
	非課税			非課税			非課税		
2 モーター	93.0cmS	P110-21ACS	11-8912-0	93.0cmS	P110-21BAS	11-8915-0	93.0cmS	P110-21BBS	11-8918-0
	93.0cmR	P110-21ACR	11-8910-0	93.0cmR	P110-21BAR	11-8914-0	93.0cmR	P110-21BBR	11-8917-0
	93.0cmL	P110-21ACL	11-8913-0	93.0cmL	P110-21BAL	11-8916-0	93.0cmL	P110-21BBL	11-8919-0
	TAISコード 00631-000331			TAISコード 00631-000332			TAISコード 00631-000334		
	非課税			非課税			非課税		

手元
スイッチ



(4個1組)

申込番号	19-8861-1
低床用キャスター PC02-8CK	
TAISコード	00631-000462
課税※	

(4個1組)

申込番号	19-8860-1
超低床用キャスター PC01-5CK	
TAISコード	00631-000461
課税※	

申込番号	19-8862-1
8cmハイトスペーサー PH04-80	
TAISコード	00631-000463
課税※	

※非課税扱いのベッド本体と一緒に申し込みいただくと非課税扱いとなります。

モルテン
スライディ MSLD

New!



取付例

どこでも簡単に使えるよう スモール&ライトを実現



ボードを小さくするために回転動作で移乗するのに最適な形状にしました！
やわらかく、しなりがあり反発力によってスムーズに移乗ができます！

どんな車いすにも取り付け・取り外し可能な
スライディ収納袋を標準装備！

申込番号	10-1304-0
TAISコード	00054-000449
課税	

ハラマウントベッド
移乗用イーゼーグライド SS・S・M・L 折り曲げ可(M・L)のみ



- 長さ／(SS)45・(S・M)60・(L)75cm
- 幅／(SS)20・(S)25・(M・L)33cm
- 重さ／(SS)0.43・(S)0.72・(M)0.90・(L)1.3kg
- 材質／ポリエチレン ●耐荷重／135kg

申込番号	29-5801-1
KZ-A29034(SS)	
TAISコード	00170-000568
課税	

申込番号	29-5802-1
KZ-A29035(S)	
TAISコード	00170-000569
課税	
申込番号	29-5803-1
KZ-A29036(M)	
TAISコード	00170-000570
課税	
申込番号	29-5804-1
KZ-A29037(L)	
TAISコード	00170-000571
課税	

ラックヘルスケア
フレックスボード

6つのセクションから成り立つ特殊形状で、フレキシブルにフィットするため移乗をスムーズに行えます。



- 耐荷重／160kg

申込番号	13-5814-1
TAISコード	00245-000151
課税	

ラックヘルスケア
マスターグライドM

ベッド⇄車いす間に橋渡しをして、座ったままの姿勢で移乗が行えます。

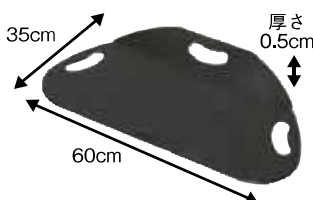

- 重さ／0.82kg
- 材質／ポリエチレン
- 耐荷重／160kg

申込番号	29-5805-1
TAISコード	00245-000145
課税	

ホームケア渡部建築
プレベンティブシートCL-S1

New!

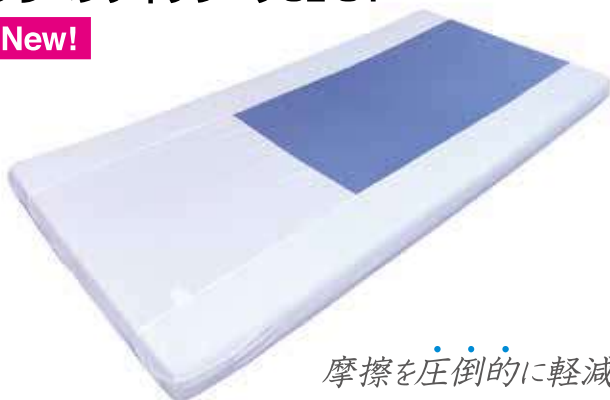

摩擦を圧倒的に軽減!

体位
変換

シート中央のブルーの部分に摩擦を軽減する特殊な生地を使用し体位変換をサポートします。

床ずれ
予防

床ずれ発生の原因になる応力(ズレカや引っ張り力)を軽減します。

腰痛
予防

介助者の身体的負担・介助量を軽減、腰痛を予防し医療費の削減と離職率の軽減へと繋がります。

自立
支援

高齢者や難病患者の残存機能を活かし、寝返りや体動等の自立支援をサポートします。

プレベンティブシートの特徴

- 高い通気性：寝具に求められている通気性600g/m²-24hrsを大幅に超える918g/m²-24hrsを実現。
- ノンアイロン：シワになりにくい素材なので面倒なアイロンがけも不要です。※ブルーの部分はアイロン不可。
- 熱湯による消毒が可能：ガイドラインにある「80℃移乗の熱湯に10分以上浸す」をクリア。(MAX90℃)

申込番号	02-1011-0
TAISコード	01622-000006
課税	

特殊寝台及び
特殊寝台付属品

体位変換器

床ずれ
防止用具

手すり

歩行補助杖

歩行器

徘徊感知機器

スロープ

車いす及び
車いす付属品

移動用リフト

リフトの
吊り具

自動排泄
処理装置

身体装着型
移動支援機器

介助ベルト

エナジーフロント

リフティピーヴォ LP-H 移乗介助をストレスフリーに!!



超撥水加工!!



表面は超撥水により、水に強く、簡単な汚れはサッと拭き取ることができます。また、シャワー介助でも安心してお使い頂けます。

膝に力が入りにくい方へ対応!!
膝折れ防止具。

腰に負担のない移乗介助を。
80kgでも5kg以下に。

ソフト面ファスナーは、両面の起毛が噛み合うことよってズレを防ぎ、固定強度を保ちます。



上記QRコードで
解りやすいご利用方法を
ご案内いたします♪

リフティ・ピーヴォはこんな
シーンでご利用いただけます。

- ベッドと車いす間の移乗
- 車いすと食卓いす間の移乗
- 車いすと階段リフト間の移乗
- 車いすとシャワーチェア間の移乗など

申込番号	10-1401-1
TAISコード	01652-000006
課税	

パラマウントベッド

リターンベルトM
KZ-A29051

立ち上がりや歩行を補助します。



申込番号	13-5798-1
TAISコード	00170-000841
課税	

パラマウントベッド

フレキシベルト ハグ S・M



- サイズ / (S)60~100cm (M)70~120cm
- 重さ / (S)420g (M)450g
- 耐荷重 / 150kg ●材質 / ポリエステル

申込番号	13-5800-1
Sサイズ KZ-A 52071	
TAISコード	00170-000693
課税	
申込番号	13-5801-1
Mサイズ KZ-A 52072	
TAISコード	00170-000694
課税	

ラックヘルスケア

マスターベルト S・M



人間工学に基づいた握りやすいグリップが縦と横にたくさんついています。

- サイズ / (S)62~100cm・(M)72~120cm

申込番号	13-5812-1
Sサイズ	
申込番号	13-5813-1
Mサイズ	
TAISコード	00245-000144
課税	

パラマウントベッド

ターンテーブルハードS
KZ-A52044

必要に応じて止めることができる
大きさ・薄さになっています。

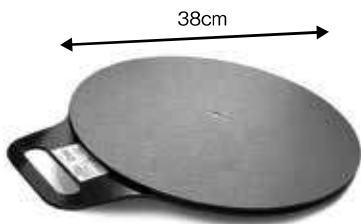

- 最大積載荷重 / 30kg

申込番号	13-5799-1
TAISコード	00170-000706
課税	

端座位テーブル

パラマウントベッド

リハビリテーブル KF-840

低床ベッドや座面の低い車いすと
組合せてお使いいただけます。

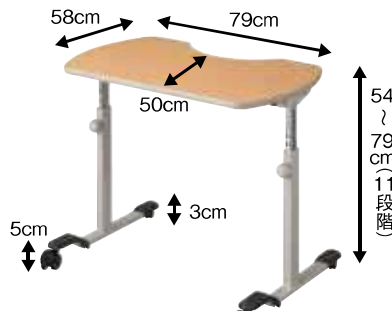

- ※前側キャスター
ストッパー付き ●最大積載荷重 / 30kg

申込番号	19-0187-1
TAISコード	00170-000489
課税	

パラマウントベッド

リハビリテーブル KF-850

天板は大きめのサイズで、ゆとりのあ
る食事・作業スペースが確保できます。

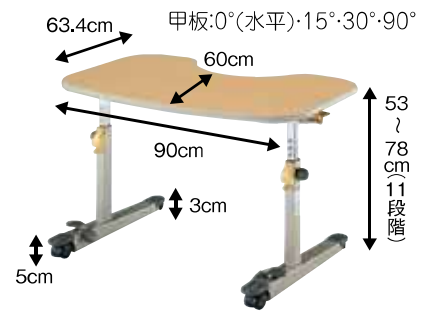

- ※楽匠FeeZシリーズ、楽匠Sシリーズで使用する場合は、ハイトスペーサーが必要です

申込番号	19-0156-1
TAISコード	00170-000265
課税	

特殊寝台及び
特殊寝台付属品

体位変換器

床ずれ
防止用具

手すり

歩行補助杖

歩行器

徘徊感知機器

スロープ

車いす及び
車いす付属品

移動用リフト

リフトの吊り具

自動排泄
処理装置

身体装
着型
移動支援機器

マットレス 一覧表





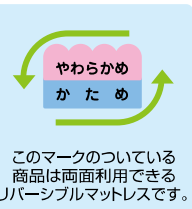























マットレスの選び方

一般的にマットレスは硬めの方が、体が沈みこみにくく、立ち上がりの際も安定感があるといわれています。
しかし体の症状などによっては不向きの場合もあります。
特にご自分で寝返りのうてない方や、早くからの床ずれ防止を希望される方などには、床ずれを防止する効果のあるマットレスのご利用をお勧め致します。体にかかる圧力を分散し、床ずれ予防に効果的です。(P29~36をご覧ください。)



※非課税扱いのベッド本体と一緒に
お申し込みいただくと非課税扱いと
なります。

⚠️ ご注意 マットレスにはシーツはついておりません。
マットレスの快適性、清潔さを保つために、シーツやベッドパッド等の敷物をご利用ください。







商品名・特徴	寸法 厚×長 (cm)	83cm幅用 申込番号・TAISコード	91cm幅用 申込番号・TAISコード	100cm幅用 申込番号・TAISコード
スタンダードEマットレス (ランダルコーポレーション)  課税(83-91cm幅)※ 課税(100cm幅)※ New!	レギュラー 8×191	---	申込番号 13-9623-1  CSM-3918 TAISコード 00496-000313	申込番号 13-9625-1  CSM-3018 TAISコード 00496-000316
	ショート 8×180	---	申込番号 13-9624-1  CSM-3978 TAISコード 00496-000314	---
ストレッチスリムマットレス (パラマウントベッド)  課税(83-91cm幅)※ 課税(100cm幅)※ 清拭 通気	レギュラー 7×191	申込番号 12-0141-1  KE-773SQ TAISコード 00170-000742	申込番号 12-0143-1  KE-771SQ TAISコード 00170-000740	申込番号 12-0145-1  KE-777SQ TAISコード 00170-000744
	ショート 7×180	申込番号 12-0142-1  KE-774SQ TAISコード 00170-000743	申込番号 12-0144-1  KE-772SQ TAISコード 00170-000741	---
	レギュラー 7×191	申込番号 12-0146-1  KE-773TQ TAISコード 00170-000747	申込番号 12-0148-1  KE-771TQ TAISコード 00170-000745	申込番号 12-0150-1  KE-777TQ TAISコード 00170-000749
	ショート 7×180	申込番号 12-0147-1  KE-774TQ TAISコード 00170-000748	申込番号 12-0149-1  KE-772TQ TAISコード 00170-000746	---
プレグラーマットレス (パラマウントベッド)  課税(83-91cm幅)※ 課税(100cm幅)※ 通気	レギュラー 8×191	申込番号 12-0103-1  KE-553 TAISコード 00170-000142	申込番号 12-0104-1  KE-551 TAISコード 00170-000159	申込番号 12-0125-1  KE-557Q TAISコード 00170-000444
	ショート 8×180	申込番号 12-0105-1  KE-5531 TAISコード 00170-000285	申込番号 12-0106-1  KE-5511 TAISコード 00170-000286	---
快眠マットレス ステラフィット (パナソニック)  課税※ New!	レギュラー 8×191	申込番号 13-6455-3  PN-S120003 TAISコード 00980-000210	申込番号 13-6453-3  PN-S120001 TAISコード 00980-000208	---
	ショート 8×181	申込番号 13-6456-3  PN-S120004 TAISコード 00980-000211	申込番号 13-6454-3  PN-S120002 TAISコード 00980-000209	---
ライフ (モルテン)  課税※ New!	レギュラー 10×191	---	申込番号 12-0161-1  MLFV91DBL TAISコード 00054-000160	---
	ショート 10×180	---	申込番号 12-0162-1  MLFV91SDBL TAISコード 00054-000160	---

かため

ふしゅう

ふしゅう

やわらかめ

商品名・特徴	寸法 厚×長(cm)	83cm幅用 申込番号・TAISコード	91cm幅用 申込番号・TAISコード	100cm幅用 申込番号・TAISコード	
ストレッチフィットマットレス (パラマウントベッド)  課税(83・91cm幅)※ 課税(100cm幅) 通気 防水 ストレッチシステムとウレタン層が優れた体圧分散性能を発揮。ストレッチスリムマットレスより、やわらかめ。	清拭カバー レギュラー 9×191 ショート 9×180	申込番号 12-0151-1 KE-783SQ TAISコード 00170-000732 申込番号 12-0152-1 KE-784SQ TAISコード 00170-000733	申込番号 12-0153-1 KE-781SQ TAISコード 00170-000730 申込番号 12-0154-1 KE-781SQ TAISコード 00170-000731	申込番号 12-0155-1 KE-787SQ TAISコード 00170-000734	
	通気カバー レギュラー 9×191 ショート 9×180	申込番号 12-0156-1 KE-783TQ TAISコード 00170-000737 申込番号 12-0157-1 KE-784TQ TAISコード 00170-000738	申込番号 12-0158-1 KE-781TQ TAISコード 00170-000735 申込番号 12-0159-1 KE-782TQ TAISコード 00170-000736	申込番号 12-0160-1 KE-787TQ TAISコード 00170-000739	
	清拭カバー レギュラー 7×191 ショート 7×180		申込番号 12-0167-1 KE-541S TAISコード 00170-000877		
	通気カバー レギュラー 7×191 ショート 7×180	申込番号 12-0166-1 KE-543T TAISコード 00170-000880 申込番号 12-0166-2 KE-544T TAISコード 00170-000913	申込番号 12-0165-1 KE-541T TAISコード 00170-000878 申込番号 12-0165-2 KE-542T TAISコード 00170-000912		
エバーリーフ(セブン)マットレス (パラマウントベッド)  課税※ 清拭 通気 体圧分散性能や動やすさ、寝心地、感染対策など、施設のニーズにバランスよく対応するマットレスです。	清拭カバー レギュラー 7×191 ショート 7×180		申込番号 12-0167-1 KE-541S TAISコード 00170-000877		
	通気カバー レギュラー 7×191 ショート 7×180	申込番号 12-0166-1 KE-543T TAISコード 00170-000880 申込番号 12-0166-2 KE-544T TAISコード 00170-000913	申込番号 12-0165-1 KE-541T TAISコード 00170-000878 申込番号 12-0165-2 KE-542T TAISコード 00170-000912		
	防水カバー レギュラー 12×191 ショート 12×180	申込番号 12-4114-1 MTL1283 TAISコード 00054-000203 申込番号 12-4111-1 RM1283V1283S TAISコード 00054-000211	申込番号 12-4112-1 MTL1291 TAISコード 00054-000204 申込番号 12-4113-1 MTL1291S TAISコード 00054-000207	申込番号 12-4116-1 MTL12100 TAISコード 00054-000205	
	通気カバー レギュラー 12×191 ショート 12×180	申込番号 12-4110-1 RM1283V1283 TAISコード 00054-000208 申込番号 12-4111-1 RM1283V1283S TAISコード 00054-000211	申込番号 12-4108-1 RM1291V1291 TAISコード 00054-000209 申込番号 12-4109-1 RM1291V1291S TAISコード 00054-000212		
テルサ (モルテン)  課税(83・91cm幅)※ 課税(100cm幅) 防水 通気 利用者様とケア従事者様のさまざまなニーズに対応し満足度を向上する“質感が選べる”標準マットレス。	防水カバー レギュラー 12×191 ショート 12×180	申込番号 12-0193-1 KE-613TQ TAISコード 00170-001044 申込番号 12-0194-1 KE-614TQ TAISコード 00170-001045	申込番号 12-0191-1 KE-611TQ TAISコード 00170-001042 申込番号 12-0192-1 KE-612TQ TAISコード 00170-001043	申込番号 12-0190-1 KE-617TQ TAISコード 00170-001046	
	通気カバー レギュラー 10×191 ショート 10×180	申込番号 12-0197-1 KE-613UQ TAISコード 00170-001035 申込番号 12-0198-1 KE-614UQ TAISコード 00170-001036	申込番号 12-0195-1 KE-611UQ TAISコード 00170-001033 申込番号 12-0196-1 KE-612UQ TAISコード 00170-001034		
	ドライカバー レギュラー 10×191 ショート 10×180				
	通気カバー レギュラー 10×191 ショート 10×180				
エバーフィット C3 (パラマウントベッド)  課税(83・91cm幅)※ 課税(100cm幅) やわらかめのため 通気 ドライ 「耐圧分散性」・「動きやすさ」・「安定性」を向上させ、快適性と利便性を高めたリバーシブルマットレス。	通気カバー レギュラー 10×191 ショート 10×180	申込番号 12-0193-1 KE-613TQ TAISコード 00170-001044 申込番号 12-0194-1 KE-614TQ TAISコード 00170-001045	申込番号 12-0191-1 KE-611TQ TAISコード 00170-001042 申込番号 12-0192-1 KE-612TQ TAISコード 00170-001043	申込番号 12-0190-1 KE-617TQ TAISコード 00170-001046	
	ドライカバー レギュラー 10×191 ショート 10×180	申込番号 12-0197-1 KE-613UQ TAISコード 00170-001035 申込番号 12-0198-1 KE-614UQ TAISコード 00170-001036	申込番号 12-0195-1 KE-611UQ TAISコード 00170-001033 申込番号 12-0196-1 KE-612UQ TAISコード 00170-001034		
	通気カバー レギュラー 10×191 ショート 10×180				
	通気カバー レギュラー 10×191 ショート 10×180				
ベイスサポート (ブラツ)  課税(レギュラー・ショート)※ 課税(ロング)※ New! 通気 1枚でショート・レギュラー・ロングの長さに対応。汎用性が高く、快適な寝心地のベーシックマットレスとしてご使用いただけます。	レギュラー 9×191 ショート 9×181	申込番号 12-8850-1 PM14-A8308 TAISコード 00631-000595 申込番号 12-8852-0 PM14-A8308L TAISコード 00631-000597	申込番号 12-8851-1 PM14-A9008 TAISコード 00631-000594 申込番号 12-8852-1 PM14-A9008L TAISコード 00631-000596		
	ロング/9×205 レギュラー/9×191 ショート/9×181	申込番号 12-8850-1 PM14-A8308 TAISコード 00631-000595 申込番号 12-8852-0 PM14-A8308L TAISコード 00631-000597	申込番号 12-8851-1 PM14-A9008 TAISコード 00631-000594 申込番号 12-8852-1 PM14-A9008L TAISコード 00631-000596		
	レギュラー 8×191	申込番号 19-0931-1 TS-SKT-ReA3R TAISコード 00563-000106 申込番号 19-0933-1 TS-SKT-ReA3S TAISコード 00563-000107	申込番号 19-0930-1 TS-SKT-ReA1R TAISコード 00563-000108 申込番号 19-0932-1 TS-SKT-ReA1S TAISコード 00563-000109		
	ショート 9×181	申込番号 19-0931-1 TS-SKT-ReA3R TAISコード 00563-000106 申込番号 19-0933-1 TS-SKT-ReA3S TAISコード 00563-000107	申込番号 19-0930-1 TS-SKT-ReA1R TAISコード 00563-000108 申込番号 19-0932-1 TS-SKT-ReA1S TAISコード 00563-000109		
アルファプラ すくっとRe (タイカ)  課税※ 通気 ウレタンフォームの特殊加工により、寝返りから立ち上がりまでの一連の動作が安定して行えます。動きやすさと寝心地を両立した耐圧分散式マットレスです。	レギュラー 8×191 ショート 9×181	申込番号 19-0931-1 TS-SKT-ReA3R TAISコード 00563-000106 申込番号 19-0933-1 TS-SKT-ReA3S TAISコード 00563-000107	申込番号 19-0930-1 TS-SKT-ReA1R TAISコード 00563-000108 申込番号 19-0932-1 TS-SKT-ReA1S TAISコード 00563-000109		
	ショート 9×181	申込番号 19-0931-1 TS-SKT-ReA3R TAISコード 00563-000106 申込番号 19-0933-1 TS-SKT-ReA3S TAISコード 00563-000107	申込番号 19-0930-1 TS-SKT-ReA1R TAISコード 00563-000108 申込番号 19-0932-1 TS-SKT-ReA1S TAISコード 00563-000109		

- 特殊寝台及び特殊寝台付属品
- 体位変換器
- 床ずれ防止用具
- 手すり
- 歩行補助杖
- 歩行器
- 徘徊感知機器
- スロープ
- 車いす及び車いす付属品
- 移動用リフト
- リフトの吊り具
- 自動排泄処理装置
- 身体装着型移動支援機器

モルテン
ソフィアウェイ 通気

New!

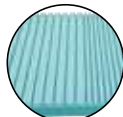

スリット形状

寝心地のよさと寝返りのしやすさ

頭部・足部は小さなスリットで体をやわらかく支え、背中～大腿部は大きなスリットで体の沈み込みを抑えることで、寝心地のよさと寝返りのしやすさを両立しています。



100cm幅は特殊寝台と一緒に申し込み頂いても課税扱いとなります。

申込番号	13-4145-7
91cm幅 Regular	
TAISコード	00054-000309
申込番号	13-4146-7
91cm幅 Short	
TAISコード	00054-000313
申込番号	13-4144-1
100cm幅 Regular	
TAISコード	00054-000314
課税※	

シーホネンス
コアマットレス10 クラウド 通気

New!



- POINT 1 高い耐圧分散性を実現
- POINT 2 キャッチアップへの追従性
- POINT 3 ずれ力軽減

マシュマロのような寝心地を実現

高い体圧分散性により、負担のかけやすい腰部に体圧が集中せず、全身にバランスよく分散されます。またマットレスの屈曲性を極限まで高めてベッドへの追従性を向上することで、背上げに伴う圧迫感と姿勢の崩れを抑えることができます。

リバーシブル仕様

耐圧分散性と動きやすさを選べます。(表側：ソフト面 裏側：ハード面)



申込番号	12-0298-1
90cm幅 Regular	
TAISコード	00167-000401
課税※	

点滴スタンド

介護保険
除外品

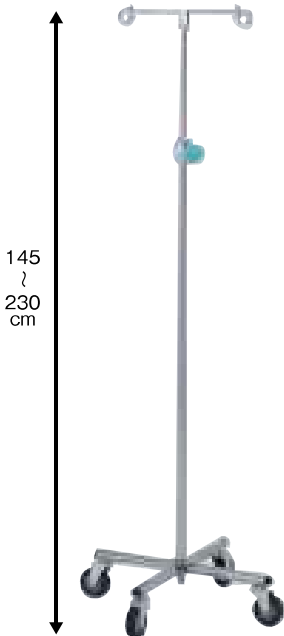

支柱内部にエアダンパーを内蔵。支柱が急速に落下することがなく、安全性に優れています。

アズワン
イルリガートル台 (ダンパー付)

申込番号	29-0408-1
課税	

●材質：支柱・脚/ステンレス

介護保険
除外品



ストッパーをゆるめても上部パイプはゆっくり降下します。

回転式グリップ

7.5cm径のキャスター付き。低重心で安定性のある脚部。

パラマウントベッド
IVスタンド KC-508A

申込番号	29-0409-1
課税	

●材質：支柱/ステンレス 脚部/樹脂

介護保険
除外品

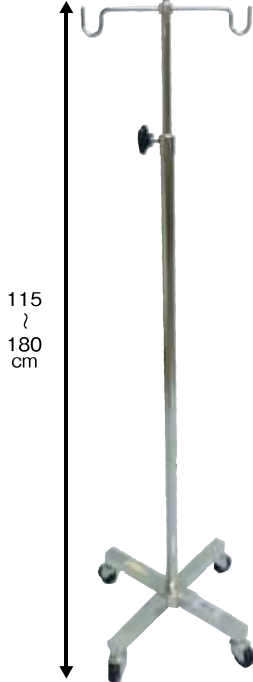

ボステンレス工業
イルリガートルスタンド (キャスター付)

申込番号	29-0406-1
課税	

●材質/ステンレス

介護保険
除外品

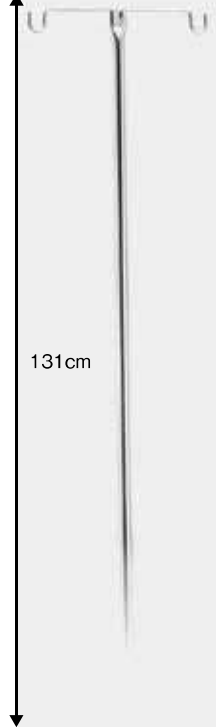

松永製作所
ガートル棒

申込番号	29-0115-1
課税	

●材質/スチール

体位変換器

要支援1・2 要介護1の方へ

体位変換器については厚生労働大臣が定める特定状態にある方を除いて介護保険制度による給付が受けられません。

同じ部位に圧迫をかけないようにこまめに体位を変換しましょう。



体位変換器

	介護給付	予防給付
サービスコード:	171006	671006
特別地域:	178006	678006

関節拘縮があると床ずれが発生しやすくなるので注意しましょう。

仰向けの姿勢で、両膝が屈曲したまま片側に倒れると骨盤がねじれた不自然な姿勢になります。このままの姿勢を続けると、股関節や膝関節の変形拘縮や床ずれのみならず、座位姿勢にも悪影響を及ぼします。骨盤や下肢を正しく保持するためにクッション等を活用ください。

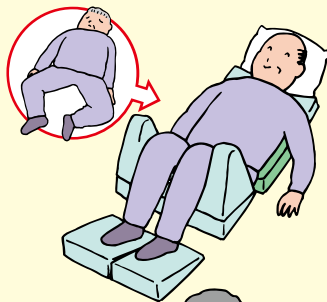

両膝の屈曲と股関節の外転・外旋予防に

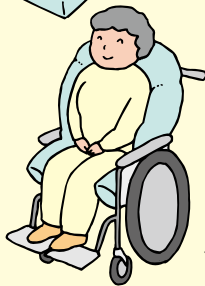

円背や滑りすわりで座位保持が困難な方に
体側に沿い縦断的にサポートする



仰臥位姿勢の保持に

頭や背中、股～膝までを快適に支えます。



体側に沿い縦断的にサポートする。



寝返りの打ちやすさをサポートできます。



下肢の拘縮予防に効果的です。

身体の中心をサポートする



円背警告の方をサポートします。



腕を保持して状態を起こし、座位の姿勢保持ができます。

ケープ

ラグーナ 1000/900/840



操作部



体重が40~60kgであれば、マットレスのやわらかさが自動的に調整されます。

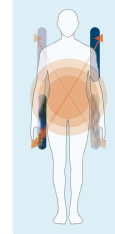

エアセルの圧切替



エアセルが5分毎に膨張収縮スモールチェンジ機能は、骨盤を中心に対角線上の小さな体位変換を自動化したシステムです。ラグーナはご利用者にとって身体のずれが小さく、違和感のない、「安心」、「安楽」な環境を提供します。

ラグーナ 900/840		
床の幅	品番	申込番号
90cm	CR-703	29-0531-1
TAISコード	00206-000103	
90cmS	CR-707	29-0533-1
TAISコード	00206-000105	
84cm	CR-700	29-0532-1
TAISコード	00206-000102	

ラグーナ 1000		
床の幅	品番	申込番号
100cm	CR-711	29-0530-1
TAISコード	00206-000106	

非課税		
●耐荷重	120kg	
●重さ	90cm 8.6kg	90cmS 8.2kg
	84cm 8.2kg	84cmS 7.8kg
	100cm 9.3kg	
●材質	ポリウレタンフィルムラミネート 加工布	

タイカ

アルファプラウェルピーHC

- 優しく少ない力で体位変換できるポケット付。
- 特殊加工のウレタンチップが滑ってフィット。
- 新素材で耐久性が大幅にアップ、へたりにくくなりました。
- 丸洗いできるので衛生的で、乾燥機も使用可能です。

●素材/生地：ポリエステル100%
中材：ポリウレタンフォーム、ナイロン



スティック(小)



申込番号	13-4176-1
スティック(小)PC-HC-S2	
TAISコード	00563-000078
課税	
●サイズ	幅20×長さ40cm
●重さ	300g

スティック(大)



申込番号	13-4178-1
スティック(大)PC-HC-S1	
TAISコード	00563-000077
課税	
●サイズ	幅20×長さ60cm
●重さ	450g

ミニ



申込番号	13-4177-1
ミニ PC-HC-M1	
TAISコード	00563-000079
課税	
●サイズ	幅30×長さ50cm
●重さ	400g

ピロー



申込番号	13-4169-1
ピロー PC-HC-P1	
TAISコード	00563-000080
課税	
●サイズ	幅30×長さ80cm
●重さ	800g

タイカ

ウェルピーHC (超撥水カバー付)

New!



ジャンボ



ピロー



ウェーブ



ウェーブ(ロング)



ブーメラン(小)



ブーメラン(大)

申込番号	13-4202-1
ウェーブ PC-HC-W1C	
TAISコード	00563-000116
課税	
●サイズ	幅75×長さ65cm
●重さ	1.1kg

申込番号	13-4203-1
ウェーブ(ロング) PC-HC-W2C	
TAISコード	00563-000117
課税	
●サイズ	幅75×長さ80cm
●重さ	1.5kg

申込番号	13-4200-1
ジャンボ PC-HC-J1C	
TAISコード	00563-000114
課税	
●サイズ	幅73×長さ73cm
●重さ	2.4kg
申込番号	13-4204-1
ブーメラン(大) PC-HC-B1C	
TAISコード	00563-000118
課税	
●サイズ	幅50×長さ90cm
●重さ	1.3kg

申込番号	13-4201-1
ピロー PC-HC-P1C	
TAISコード	00563-000115
課税	
●サイズ	幅30×長さ80cm
●重さ	0.8kg
申込番号	13-4205-1
ブーメラン(小) PC-HC-B2C	
TAISコード	00563-000119
課税	
●サイズ	幅44×長さ74cm
●重さ	0.8kg

特殊寝台及び
特殊寝台付属品

体位変換器

床ずれ
防止用具

手すり

歩行補助杖

歩行器

徘徊感知機器

スロープ

車いす及び
車いす付属品

移動用リフト

リフトの吊り具

自動排泄
処理装置

身体装着型
移動支援機器

アイ・ソネックス
USAKOシリーズ



申込番号	29-0903-1
ユークッション Mサイズ	
TAISコード	00149-000040
課税	
●重さ	680g
申込番号	29-0902-1
ユークッション Lサイズ	
TAISコード	00149-000041
課税	
●重さ	1240g
申込番号	29-0905-1
クビマクラ	
TAISコード	00149-000044
課税	
●重さ	440g

ホームケア渡部建築

タフスライディングパッドCL-P1(1枚)
プレベンティブシートCL-S1 New!



CL-P1		CL-S1	
●幅87×長さ87×高さ2,8cm		●幅55×長さ140cm	
申込番号	02-1010-0	申込番号	02-1011-0
CL-P1		CL-S1	
TAISコード	01622-000007	TAISコード	01622-000006
課税		課税	

特殊寝台及び
特殊寝台付属品

体位変換器

床ずれ
防止用具

手すり

歩行補助杖

歩行器

徘徊感知機器

スロープ

車いす及び
車いす付属品

移動用リフト

リフトの吊り具

自動排泄
処理装置

身体装
着器具

ケーブ

バナナフィット 通気・清拭タイプ New!



申込番号	13-0810-1	申込番号	13-0813-1
通気タイプ Lサイズ KE-P111T		清拭タイプ Lサイズ KE-P111S	
TAISコード	00170-001182	TAISコード	00170-001185
課税		課税	
申込番号	13-0811-1	申込番号	13-0814-1
通気タイプ Mサイズ KE-P112T		清拭タイプ Mサイズ KE-P112S	
TAISコード	00170-001181	TAISコード	00170-001184
課税		課税	
申込番号	13-0812-1	申込番号	13-0815-1
通気タイプ Sサイズ KE-P113T		清拭タイプ Sサイズ KE-P113S	
TAISコード	00170-001180	TAISコード	00170-001183
課税		課税	

Lサイズ: ●寸法/全長140×全幅42cm ●重量/通気:1kg、清拭/1.2kg
Mサイズ: ●寸法/全長109×全幅31cm ●重量/通気:0.6kg、清拭/0.7kg
Sサイズ: ●寸法/全長46×全幅21cm ●重量/通気:0.2kg、清拭/0.2kg

ケーブ

ロンボ ポジショニング ピロー&クッション



申込番号	29-0506-1	申込番号	29-0511-1
スネーククッションφ20×220cm		RM1 65×75cm	
TAISコード	00245-000102	TAISコード	00245-000198
課税		課税	
申込番号	29-0512-1	申込番号	29-0518-1
RM2 40×80cm(フラップ20cm)		RF2 40×80cm	
TAISコード	00245-000199	TAISコード	00245-000194
課税		課税	
申込番号	29-0514-1	申込番号	29-0515-1
RF3 23×40cm		RF5 80×80cm	
TAISコード	00245-000195	TAISコード	00245-000197
課税		課税	

●クッション材/RF2,3,5:ロンボフィル(ポリウレタンスニペット)、スネーククッション.RM1,2:ロンボメッド(ポリウレタンスニペット50%、ポリプロピレンビーズ50%)
●表材/(表地)ポリエステル50%、綿50% (裏地)ポリエステル100%

ケーブ

ロンボ 防水カバーセット New!



●サイズ:65×75cm		●サイズ:本体/40×80cm フラップ部/20×80cm		●サイズ:30×65cm	
申込番号	29-0540-1	申込番号	29-0541-1	申込番号	29-0542-1
RM1-BCS		RM2-BCS		RM4-BCS	
TAISコード	00206-000133	TAISコード	00206-000134	TAISコード	00206-000135
課税		課税		課税	

特殊寝台及び
特殊寝台付属品

体位変換器

床ずれ
防止用具

手すり

歩行補助杖

歩行器

徘徊感知機器

スロープ

車いす及び
車いす付属品

移動用リフト

リフトの吊り具

自動排泄
処理装置

身体装着型
移動支援機器

アイ・ソネックス

ナーセントEX (ロール100・150・200/ワイド/ユーM・L)

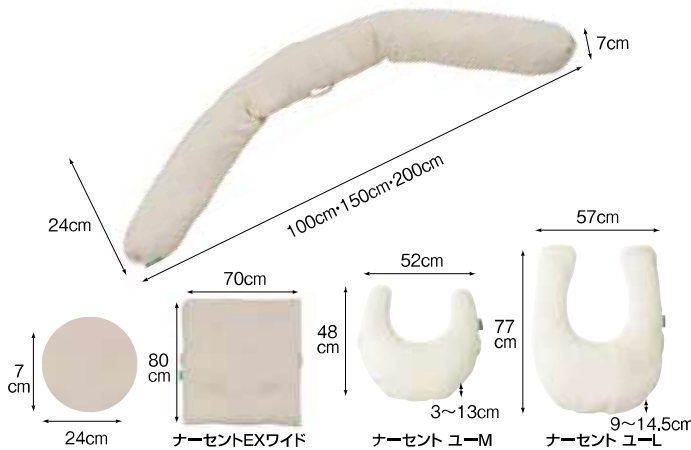

申込番号	13-0424-1	申込番号	13-0427-1
ナーセントEX ロール200		ナーセントEX ワイド	
TAISコード	00149-000034	TAISコード	00149-000037
課税		課税	
申込番号	13-0425-1	申込番号	13-4223-1
ナーセントEX ロール150		ナーセントEx ユーM 防水カバー付	
TAISコード	00149-000035	TAISコード	00149-000038
課税		課税	
申込番号	13-0426-1	申込番号	13-4224-1
ナーセントEX ロール100		ナーセントEx ユーL 防水カバー付	
TAISコード	00149-000036	TAISコード	00149-000039
課税		課税	
●重量/200:1.8kg 150:1.35kg 100:0.9kg ワイド:1.9kg ユーM:0.7kg ユーL:1.25kg			
●材質/クッション材:ポリエステル綿チップ カバー:ポリエステル・綿			



- ポジショニングに最適な中材
- 体位変換に便利なハンドル付
- 優しい肌触りの吸汗カバー
- お手入れ簡単! 滅菌可能な安心素材

ワイズ

ナーシングラグ 三角型ラグ NR-29

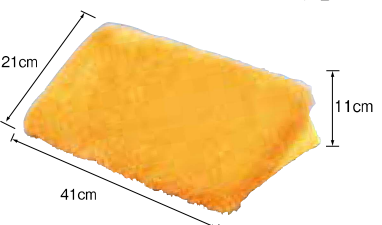

申込番号	13-1301-1
ナーシングラグ 三角型ラグ	
TAISコード	00076-000032
課税	
●重さ/550g	
●材質/表面:シープスキン 中材:二重構造ウレタンクッション	

アイ・ソネックス

ナーセントシリーズ

目的に合わせて、必要に応じて、いろいろな使い方ができる便利なクッション。

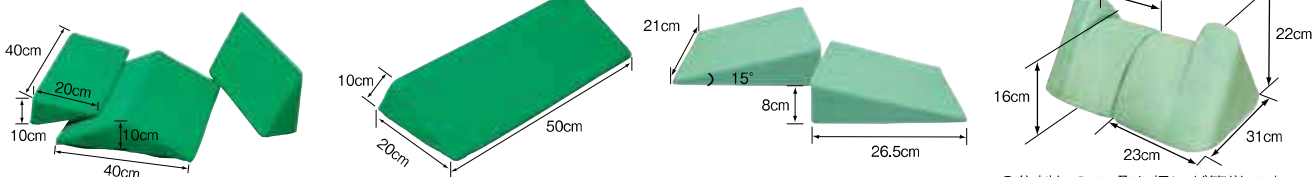

申込番号	13-0401-1
ナーセントパットA 3点セット	
TAISコード	00149-000012
課税	
●パット素材/低反発性高密度特殊ウレタン	
●カバー/ポリエステル100%	
●重さ/1.75kg(3点セット)	

申込番号	13-0411-1
ナーセントパット L50	
TAISコード	00149-000048
課税	
●パット素材/低反発性高密度特殊ウレタン	
●カバー/ポリエステル100%	
●重さ/約550g	

申込番号	13-0413-1
ナーセントミニ	
TAISコード	00149-000010
課税	
●クッション/低反発性高密度特殊ウレタン	
●カバー/ポリエステル100%	

2分割なので、取り扱いが簡単です。

申込番号	13-0412-1
ナーセントアップニー	
TAISコード	00149-000009
課税	
●クッション/中密度ウレタンフォーム、 低密度ウレタンフォーム	
●カバー/ポリエステル100% 表面防水加工 ●重さ/310g	

アイ・ソネックス

ライトターン S

世界初!
新発想の体位変換器



スウィング機能でリハビリにも!!

申込番号	13-0416-1
S(標準タイプ)	
TAISコード	00149-000017
課税	
●重さ/S:950g(カバー含)	
●クッション材/高密度高硬度ウレタン、 高密度高弾性ウレタン、 高密度低弾性ウレタン	
●芯材/ポリプロピレン	
●重錘/ステンレス	
●表材/ソフトレザー	

使用方法



ケーブ

フィットサポート 800タイプ CK-397

●材質/カバー:ポリエステル(ドライメッシュ)(吸湿速乾)
中身:超通気高弾性ポリウレタンフォーム

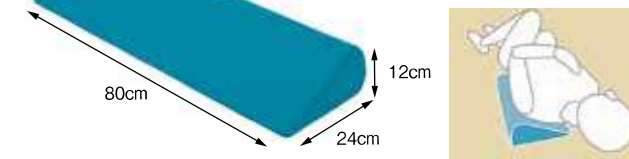

ウレタンフォームが
30度側臥位をキープ



側臥位時に腸骨・大転子部への圧迫を避け、骨突出のない部分で臀部を支持することができます。

申込番号	29-0521-1
TAISコード	00206-000060
課税	
●重さ/約540g	

テイジン
ラクラックス タイプ-I(防水)
M64RK11



ベッドから車いすへの移動等に。

申込番号	13-6524-1
TAISコード	00238-000005
課税	
●重さ	1.12kg
●材質	ポリエステル

テイジン
ラクラックス
ミニ・ロング(防水)

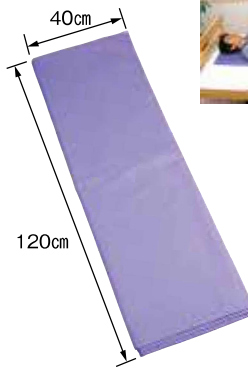

寝たきりのお年寄りや患者さんを
わずかな力で移動できます。



申込番号	13-6523-1
TAISコード	00238-000002
課税	
●重さ	1.96kg
●材質	ポリエステル

パラマウントベッド
イーズスライドM

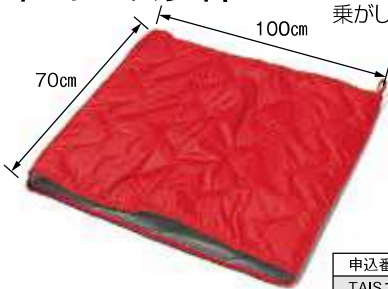

身体の下に敷くことで、ベッドでの姿勢修正や車いすなどへの移乗がしやすくなります。

申込番号	13-5810-1
TAISコード	00170-000611
課税	
●重さ	900g
●厚さ	10mm
●材質	外側:ポリエステル 内側:ULF

パラマウントベッド
ペンギンサポート

体の下に敷込み、取って穴を引くことで横臥位から側臥位への体位変換がスムーズに行えます。

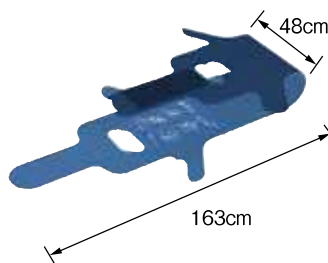

申込番号	13-0804-1
TAISコード	00170-000713
課税	
●重さ	300g
●材質	ナイロン

パシフィックサブライ
ノルディックスライド
(ミディ)

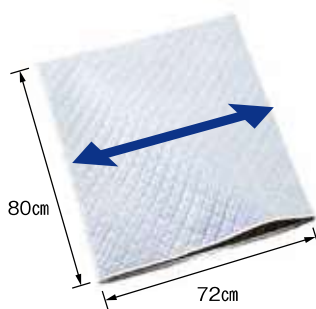

中綿入りでソフトな感触の
スライディングシート。

申込番号	13-6501-1
TAISコード	00222-000119
課税	
●重さ	450g
●材質	表布:ポリエステル 内布:ポリアミド特殊加工布 中綿:ポリエステル

モリトー
移座えもんシート
BLACK M・L

New!

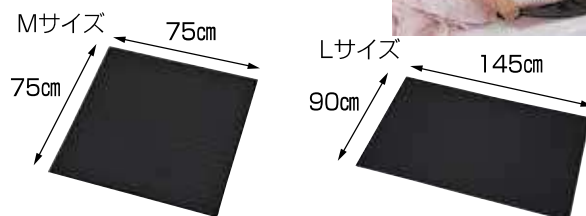

申込番号	19-6999-3	申込番号	19-6999-1
Mサイズ	00229-000041	Lサイズ	00229-000043
課税		課税	

東レ
トレージー
スライドシート

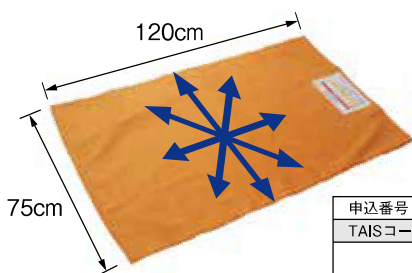

東レ独自の3層構造により、
360°自在に回転し、抜群のスライド性。軽くて薄いので携帯にも便利。制菌加工済。

申込番号	13-1201-1
TAISコード	00947-000001
課税	
●重さ	124g
●材質	ナイロン

タイカ
スマイルシート(L・M)

パラシュート用の生地を使用しているため、滑りが良く丈夫です。

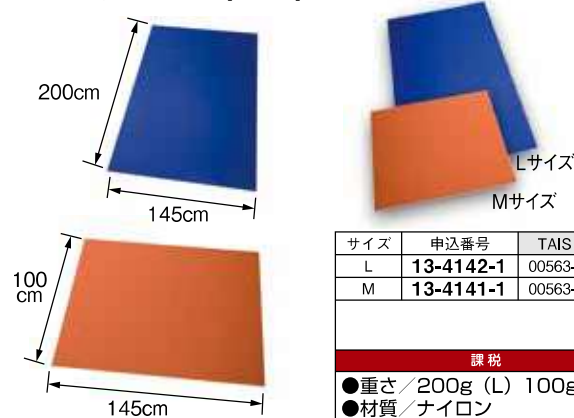

サイズ	申込番号	TAISコード
L	13-4142-1	00563-000052
M	13-4141-1	00563-000051
課税		
●重さ	200g (L) 100g (M)	
●材質	ナイロン	

特殊寝台及び
特殊寝台付属品

体位変換器

床ずれ
防止用具

手すり

歩行補助杖

歩行器

徘徊感知機器

スロープ

車いす及び
車いす付属品

移動用リフト

リフトの吊り具

自動排泄
処理装置

身体装着型
移動支援機器

床ずれ防止用具

要支援1・2 要介護1の方へ

床ずれ防止用具については厚生労働大臣が定める特定状態にある方を除いて介護保険制度による給付が受けられません。

床ずれはできると治りにくいやっかいなもの。
予防とケアをしっかりと。



床ずれ防止用具

	介護給付	予防給付
サービスコード	171005	671005
特別地域	178005	678005

床ずれにならないためには…

- 長時間、持続的な圧迫はダメ!
- 汗などによる湿気はダメ!
- シーツなどの汚れ・しわもダメ!

床ずれは、なぜ起こるの?

限られた部分が長時間圧迫され続けると皮膚は血行不良を起こします。そしてその部分が栄養障害や代謝障害を起こし壊死してしまうのが床ずれ(じょくそう)。痛みをとめない悪化すると深刻な合併症を引き起こすこともあります。また、湿気や汚れも大敵。汗をかいたまま、汚れたままの寝具は床ずれの温床となり、床ずれを発生させやすい環境をつくります。

こんなところにできやすい。

寝たきりや自力で寝がえりの打てない場合、床ずれに注意したいものです。衰弱やまひによって自由にからだを動かせない方は、特に注意してあげましょう。



仰向けに寝ている場合



横向きに寝ている場合

アルファプラF II (通気)

New!



■ここがポイント
●寝返りがしやすい特殊構造
硬さや弾力の異なる素材を組み合わせた特殊構造により、寝返り時に必要な下肢の回転が従来品よりしやすくなっています。

●低体重の方から高体重の方まで独自の加工と素材により、従来難しいとされていた体重の軽い方から重い方まで、オールマイティに対応できるマットレスを実現しました。

■対象者のめやす

離床が可能	褥瘡ステージ	なし
寝返りに介助不要		第1期
寝返りに介助必要		第2期
		第3期
		第4期

タイカ

床の幅	型番	申込番号	TAISコード
91cm	MB-FIA1R	13-4178-2	00563-000137
91cmS	MB-FIA1S	13-4179-2	00563-000138
83cm	MB-FIA3R	13-4176-2	00563-000134
83cmS	MB-FIA3S	13-4177-2	00563-000135

課税※

床の幅	型番	申込番号	TAISコード
100cm	MB-FIAOR	13-4180-2	00563-000140

●重さ/
91cm 9.0kg 91cmS 8.5kg
83cm 8.3kg 83cmS 7.8kg
100cm 9.8kg

●材質/中身: シリコーンゲル、ポリウレタンフォーム
カバー: ポリエステル

アルファプラF

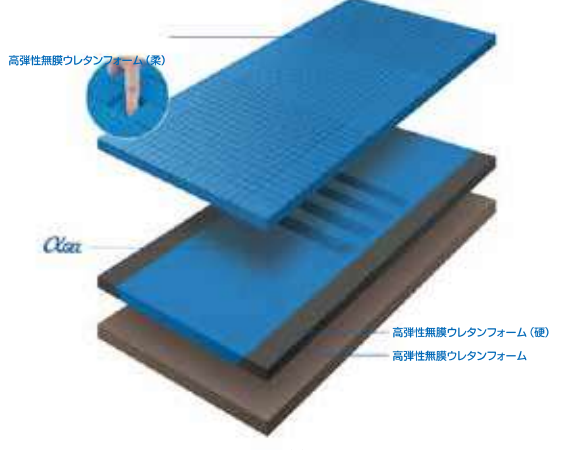

●耐熱℃/80℃
●重さ/撥水・防水タイプ
91cm:9.5kg 91cmS:8.8kg
83cm:8.7kg 83cmS:8.1kg
91cmL:10.2kg 100cm:10.4kg
通気タイプ
91cm:9.5kg 91cmS:8.5kg
83cm:8.7kg 83cmS:8.1kg
100cm:10.4kg

●材質/中身: アルファゲル/ポリウレタンフォーム
カバー: 表地、ポリエステル
裏地、ポリウレタン

■ここがポイント
〔新開発の高弾性の無膜ウレタンフォーム〕
・体重の軽い方でも十分に身体が沈み込み高い体圧分散効果が得られます。
・変形してもすばやく戻るため、少ない力で寝返りや起き上がりをサポートします。
・熱をすばやく放散し暑さを軽減。丸洗いができて、乾燥も早いです。

■対象者のめやす

離床が可能	褥瘡ステージ	なし
寝返りに介助不要		第1期
寝返りに介助必要		第2期
		第3期
		第4期

タイカ

■撥水・防水タイプ

床の幅	型番	申込番号	TAISコード
91cm	MB-FW1R	13-4158-1	00563-000059
91cmS	MB-FW1S	13-4159-1	00563-000058
83cm	MB-FW3R	13-4155-1	00563-000056
83cmS	MB-FW3S	13-4156-1	00563-000055

課税※

床の幅	型番	申込番号	TAISコード
91cmL	MB-FW1L	13-4160-1	00563-000060

課税※

床の幅	型番	申込番号	TAISコード
100cm	MB-FWOR	13-4161-1	00563-000061

■通気タイプ

床の幅	型番	申込番号	TAISコード
91cm	MB-FA1R	13-4173-1	00563-000067
91cmS	MB-FA1S	13-4174-1	00563-000066
83cm	MB-FA3R	13-4171-1	00563-000064
83cmS	MB-FA3S	13-4172-1	00563-000063

課税※

床の幅	型番	申込番号	TAISコード
100cm	MB-FAOR	13-4175-1	00563-000069

■通気タイプ

床の幅	型番	申込番号	TAISコード
91cm	MB-LA1R	13-4181-1	00563-000093
91cmS	MB-LA1S	13-4183-1	00563-000094
83cm	MB-LA3R	13-4182-1	00563-000091
83cmS	MB-LA3S	13-4184-1	00563-000092

課税※

床の幅	型番	申込番号	TAISコード
100cm	MB-LAOR	13-4180-1	00563-000095

■対象者のめやす

離床が可能	褥瘡ステージ	なし
寝返りに介助不要		第1期
寝返りに介助必要		第2期
		第3期
		第4期

アルファプラL



●耐熱℃/80℃
●重さ/100cm 8.3kg
91cm 7.6kg 91cmS 7.1kg
83cm 6.9kg 83cmS 6.4kg

●材質/中身: シリコーンゲル、ポリウレタンフォーム
カバー: ポリエステル

■対象者のめやす

離床が可能	褥瘡ステージ	なし
寝返りに介助不要		第1期
寝返りに介助必要		第2期
		第3期
		第4期

⚠ ご注意 マットレスにはシーツはついておりません。マットレスの快適性、清潔さを保つために、シーツをあわせてご利用ください。
※非課税扱いのベッド本体と一緒に申し込みいただくと非課税扱いとなります。

- 特殊寝台及び特殊寝台付属品
- 体位変換器
- 防止用具 床ずれ
- 手すり
- 歩行補助杖
- 歩行器
- 徘徊感知機器
- スロープ
- 車いす及び車いす付属品
- 移動用リフト
- リフトの吊り具
- 自動排泄処理装置
- 身体装着型移動支援機器

特殊寝台及び
特殊寝台付属品

体位変換器

床ずれ
防止用具

手すり

歩行補助杖

歩行器

徘徊感知機器

スロープ

車いす
付属品

移動用リフト

リフトの
吊り具

自動排泄
処理装置

身体装着
型
移動支援機器

エバープラウドマットレス

リバーシブルで使える体圧分散マットレス。

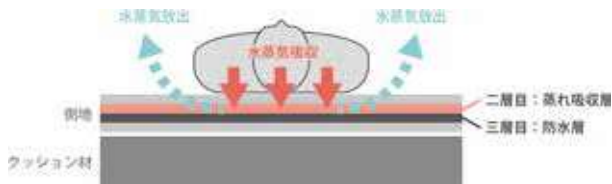

静止型で最高クラスの体圧分散性とずれ軽減機能で床ずれ防止をサポートするリバーシブルマットレス。

- 優れた体圧分散性を実現するウレタンフォーム5層構造
- 背あげ時にかかるずれ力を軽減するグライドシート付き
- マットレスを丸ごと洗浄できる、通気・通水カバー
- ボトムの動きにフィットする独自のカーブフィットライン
- 端座位が安定しやすいかためのサイドエッジ
- 両面いすれにもシーツを固定しやすいシーツストッパー
- 背あげに伴う身体のズレを軽減するストレッチシステム

■ここがポイント

- 5層のウレタンが優れた体圧分散を実現
- 独自のグライドシートがズレかを軽減
- ドライタイプには新素材「さらフェース」でムレを軽減

■ソフト面

■対象者のめやす

- 離床が可能 なし
- 寝返りに介助不要 第1期
- 寝返りに介助必要 第2期
- 寝返りに介助必要 第3期
- 寝返りに介助必要 第4期

■エキストラソフト面

■対象者のめやす

- 離床が可能 なし
- 寝返りに介助不要 第1期
- 寝返りに介助必要 第2期
- 寝返りに介助必要 第3期
- 寝返りに介助必要 第4期

パラマウントベッド

■通気タイプ

床の幅	型番	申込番号	TAISコード
91cm	KE-621TQ	13-0250-1	00170-000962
91cmS	KE-622TQ	13-0251-1	00170-000963
83cm	KE-623TQ	13-0252-1	00170-000964
83cmS	KE-624TQ	13-0253-1	00170-000965

課税※

■ドライタイプ

床の幅	型番	申込番号	TAISコード
91cm	KE-621UQ	13-0254-1	00170-000966
91cmS	KE-622UQ	13-0255-1	00170-000967
83cm	KE-623UQ	13-0256-1	00170-000968
83cmS	KE-624UQ	13-0257-1	00170-000969

課税※

- 耐荷重/138kg ●耐熱C/80℃
- 材質/ポリウレタン
- 重さ/通気タイプ: 91cm 10.0kg
91cmS 9.5kg 83cm 9.0kg
83cmS 8.5kg
- ドライタイプ: 91cm 11.0kg
91cmS 10.5kg 83cm 10.0kg
83cmS 9.5kg

ストレッチグライドマットレス

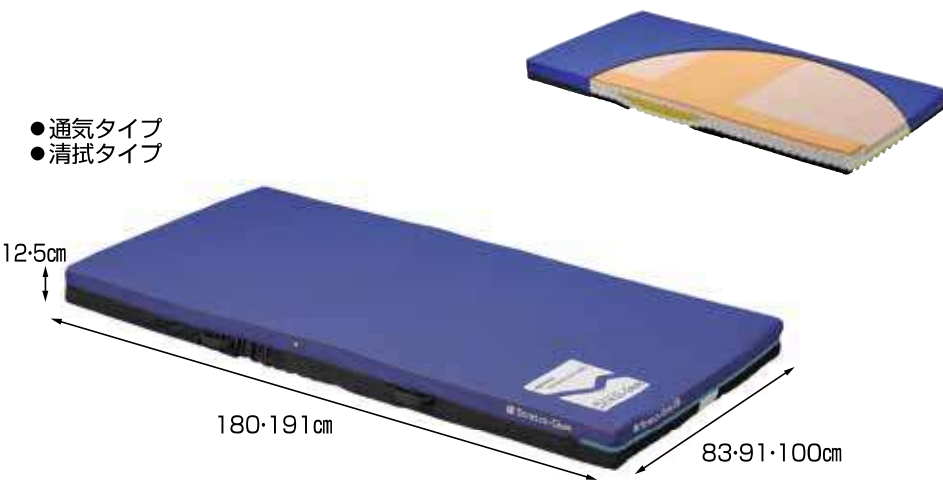

- 通気タイプ
- 清拭タイプ

独自のストレッチシステムにウレタンフォームを2層プラス。静止型マットレスで最高クラスの体圧分散性を発揮します。

- 独自のCuttingを加えた2層のウレタンフォーム
- 背あげに伴う身体のずれ軽減するストレッチシステム
- 自然な寝姿勢を保持する独自のクロスライン構造
- 端座位が安定しやすい固めのサイドエッジ
- 清拭消毒に対応する耐薬品性・防水カバー
- MRSAや大腸菌などの繁殖を抑制

■対象者のめやす

- 離床が可能 なし
- 寝返りに介助不要 第1期
- 寝返りに介助必要 第2期
- 寝返りに介助必要 第3期
- 寝返りに介助必要 第4期

パラマウントベッド

■通気タイプ

床の幅	型番	申込番号	TAISコード
91cm	KE-791TQ	13-0238-1	00170-000725
91cmS	KE-792TQ	13-0239-1	00170-000726
83cm	KE-793TQ	13-0236-1	00170-000727
83cmS	KE-794TQ	13-0237-1	00170-000728

■清拭タイプ

床の幅	型番	申込番号	TAISコード
91cm	KE-791SQ	13-0233-1	00170-000720
91cmS	KE-792SQ	13-0234-1	00170-000721
83cm	KE-793SQ	13-0231-1	00170-000722
83cmS	KE-794SQ	13-0232-1	00170-000723

課税※

■通気タイプ

床の幅	型番	申込番号	TAISコード
100cm	KE-797TQ	13-0240-1	00170-000729

■清拭タイプ

床の幅	型番	申込番号	TAISコード
100cm	KE-797SQ	13-0235-1	00170-000724

課税

- 耐荷重/100kg ●耐熱C/80℃
- 材質/ウレタンフォーム
- 重さ/通気タイプ: 91cm 9.0kg
91cmS 8.0kg 83cm 8.0kg
83cmS 8.0kg 100cm 9.5kg
- 清拭タイプ: 91cm 9.0kg
91cmS 8.5kg 83cm 8.5kg
83cmS 8.0kg 100cm 10.0kg

⚠ ご注意 マットレスにはシーツはついておりません。マットレスの快適性、清潔さを保つために、シーツをあわせてご利用ください。

※非課税扱いのベッド本体と一緒に申し込みいただくと非課税扱いとなります。

APLUS FIT (アプラスフィット)

●撥水・防水タイプ

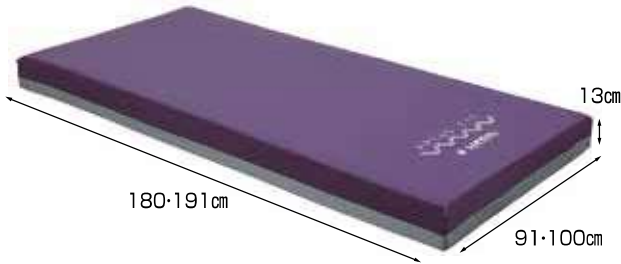

●通気タイプ



- 耐熱℃/60℃
- 重さ/撥水・防水タイプ
91cm 6.6kg 91cmS 6.2kg
100cm 7.2kg
- 通気タイプ
91cm 6.5kg 91cmS 6.1kg
100cm 7.1kg
- 材質/
(撥水・防水)ウレタンフォーム
(通気)無膜処理ウレタンフォーム

■ここがポイント
硬さの異なるウレタンフォームを3層積み重ね、それぞれにプロファイル加工(凹凸)をすることで、寝返りによる体重移動や寝姿勢の変化にも柔軟に対応し身体にフィットします。

■対象者のめやす

離床が可能	褥瘡ステージ	なし
寝返りに介助不要		第1期
寝返りに介助必要		第2期
		第3期
		第4期

ランドルコーポレーション

■撥水・防水タイプ			
床の幅	型番	申込番号	TAISコード
91cm	CAM-4001	13-9640-1	00496-000329
91cmS	CAM-4002	13-9641-1	00496-000330
課税※			
100cm	CAM-4003	13-9642-1	00496-000331
課税			
■通気タイプ			
床の幅	型番	申込番号	TAISコード
91cm	CAM-4001T	13-9643-1	00496-000335
91cmS	CAM-4002T	13-9644-1	00496-000336
課税※			
100cm	CAM-4003T	13-9645-1	00496-000337
課税			

キュオラ 通気タイプ

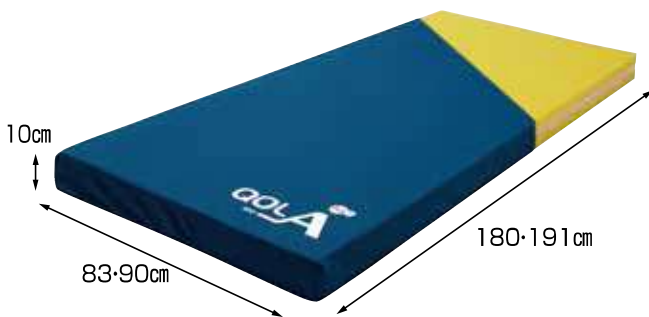

湿度をコントロールしてムレを改善
不快指数を低く抑え、快適な環境でご使用になれます。(プレスエア)

■対象者のめやす

離床が可能	褥瘡ステージ	なし
寝返りに介助不要		第1期
寝返りに介助必要		第2期
		第3期
		第4期

ケーブ

床の幅	型番	申込番号	TAISコード
90cm	CR-591	13-0145-1	00206-000077
90cmS	CR-593	13-0147-1	00206-000077
83cm	CR-590	13-0144-1	00206-000077
83cmS	CR-592	13-0146-1	00206-000077
課税※			
●耐荷重/100kg ●耐熱℃/80℃			
●重さ/90cm 7.0kg 90cmS 6.6kg 83cm 6.5kg 83cmS 6.1kg			
●材質/1・3層目: 超通気高弾性ウレタンフォーム 2層目: プレスエア			

ディンプルマットレス

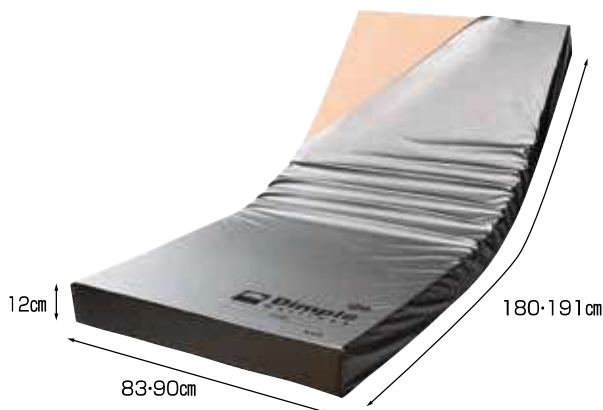

集中荷重



踵や骨突出部の圧の部分解放
広範囲荷重



接触面積拡大, 高い安定感

■対象者のめやす

離床が可能	褥瘡ステージ	なし
寝返りに介助不要		第1期
寝返りに介助必要		第2期
		第3期
		第4期

ケーブ

床の幅	型番	申込番号	TAISコード
90cm	CR-541	13-0121-1	00206-000070
90cmS	CR-543	13-0122-1	00206-000070
83cm	CR-540	13-0123-1	00206-000070
83cmS	CR-542	13-0124-1	00206-000070
課税※			
●耐荷重/100kg			
●耐熱℃/60℃			
●重さ/90cm 6.6kg 90cmS 6.2kg 83cm 6.0kg 83cmS 5.6kg			
●材質/ウレタンフォーム			

1層目には168個のディンプル形状の空間とスリット加工の複合形状を採用。

⚠ ご注意 マットレスにはシーツはついておりません。マットレスの快適性、清潔さを保つために、シーツをあわせてご利用ください。
※非課税扱いのベッド本体と一緒に申し込みいただくと非課税扱いとなります。

特殊寝台及び
特殊寝台付属品

体位変換器

床ずれ
防止用具

手すり

歩行補助杖

歩行器

徘徊感知機器

スロープ

車いす及び
車いす付属品

移動用リフト

リフトの吊り具

自動排泄
処理装置

身体装着型
移動支援機器

圧切替型/高機能型 **こちあ利楽**

New!

●通気タイプ

●清拭タイプ

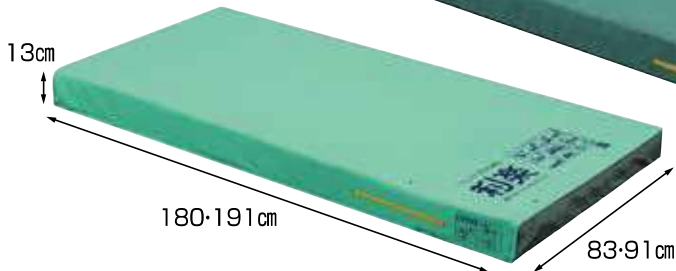

体重・体形を検知して、かたさを常時自動設定。
操作不要、全自動で使えるエアーマットレスです。

- ① **急速起動** 電源コードを差し込むと、約10分で立ち上がります。
- ② **自動設定** i-fitting(かたさ自動運転機能)により、体重や体形に合わせてかたさを自動的に設定します。
- ③ **全自動運転** i-fitting(かたさ自動運転機能)が、常に姿勢や背角度に合わせて運転します。

■対象者のめやす

離床が可能	なし
寝返りに介助不要	第1期
寝返りに介助必要	第2期
	第3期
	第4期

パラマウントベッド

■通気タイプ			
床の幅	型番	申込番号	TAISコード
91cm	KE-971T	13-0260-1	00170-001069
91cmS	KE-972T	13-0261-1	00170-001070
83cm	KE-973T	13-0262-1	00170-001071
83cmS	KE-974T	13-0263-1	00170-001072

課税※

■清拭タイプ			
床の幅	型番	申込番号	TAISコード
91cm	KE-971S	13-0264-1	00170-001065
91cmS	KE-972S	13-0265-1	00170-001066
83cm	KE-973S	13-0266-1	00170-001067
83cmS	KE-974S	13-0267-1	00170-001068

課税※

- 耐荷重/180kg
- 重さ/清拭タイプ: 91cm 10.0kg
91cmS 9.8kg 83cm 9.8kg
83cmS 9.3kg
- 通気タイプ: 91cm 9.8kg 91cmS 9.6kg
83cm 9.4kg 83cmS 9.1kg

圧切替型/高機能型 **こちあ利楽flow**

New!

●通気タイプ

●清拭タイプ

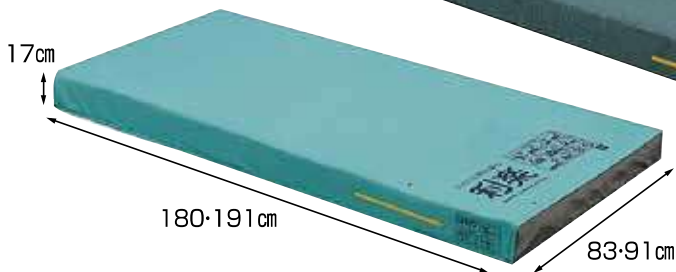

電気コードを差し込むだけで、
エアーマットレスのかたさ調節も体位変換も全自動。

- ① **スモールフロー機能** 4つの湾曲形状のエアセルが15分間に1つずつ、時計回りに膨張と収縮を繰り返し、ゆっくりと体位変換を行います。
- ② **バックサポート機能** ベッドの背角度が約30°以上になると、4つのスモールフローセルが同時に膨らみ、背あげしたときの姿勢保持をサポートします。
- ③ **自動しっかり機能** ご利用者様の起き上がりやマットレス端部への寝返り、端座位を検知し、マットレス全体の内圧を自動で上げてかたくなります。

■対象者のめやす

離床が可能	なし
寝返りに介助不要	第1期
寝返りに介助必要	第2期
	第3期
	第4期

パラマウントベッド

■通気タイプ			
床の幅	型番	申込番号	TAISコード
91cm	KE-911T	13-0270-1	00170-001355
91cmS	KE-912T	13-0271-1	00170-001356
83cm	KE-913T	13-0272-1	00170-001357
83cmS	KE-914T	13-0273-1	00170-001358

課税※

- 耐荷重/180kg
- 重さ/清拭タイプ: 91cm 12.9kg
91cmS 12.6kg 83cm 12.4kg
83cmS 12.2kg
- 通気タイプ: 91cm 13.0kg 91cmS 12.7kg
83cm 12.5kg 83cmS 12.2kg

圧切替型/高機能型 **こちあ結起(ゆうき)**

ベッドリンク機能対応機種

- ・楽匠Zシリーズ
- ・楽匠Sシリーズ
- ・新楽匠

■対象者のめやす

離床が可能	なし
寝返りに介助不要	第1期
寝返りに介助必要	第2期
	第3期
	第4期

ベッドリンク機能

ベッドとエアーマットレスを接続してベッドの背角度を自動的に読み取り、ベッドの背角度に応じてエアセルの内圧を調整することで、E-ストレッチ機能、背抜き機能などを全自動で実行します。背上げが完了すると自動的に圧切替が始まります。

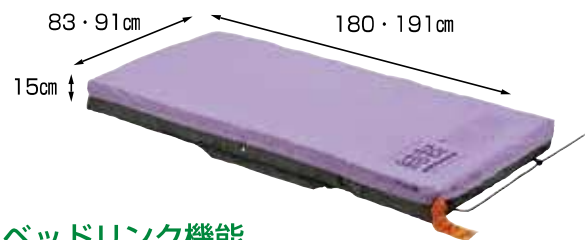

■清拭タイプ			
床の幅	型番	申込番号	TAISコード
91cm	KE-931QS	13-0191-1	00170-000845
91cmS	KE-932QS	13-0192-1	00170-000846
83cm	KE-933QS	13-0193-1	00170-000847
83cmS	KE-934QS	13-0194-1	00170-000848

課税※

- 重さ/91cm 11.4kg 91cmS 10.9kg
83cm 10.9kg 83cmS 10.4kg
- 耐荷重/138kg ●耐熱°C/40°C

⚠ ご注意 マットレスにはシーツはついておりません。マットレスの快適性、清潔さを保つために、シーツをあわせてご利用ください。

※非課税扱いのベッド本体と一緒に申し込みいただくと非課税扱いとなります。

特殊寝台及び
特殊寝台付属品

体位変換器

床ずれ
防止用具

手すり

歩行補助杖

歩行器

徘徊感知機器

スロープ

車いす及び
車いす付属品

移動用リフト

リフトの吊り具

自動排泄
処理装置

身体装着型
移動支援機器

特殊寝台及び
特殊寝台付属品

体位変換器

防止用具
床ずれ

手すり

歩行補助杖

歩行器

徘徊感知機器

スロープ

車いす及び
車いす付属品

移動用リフト

リフトの吊り具

自動排泄
処理装置

身体装着型
移動支援機器

圧切替型/高機能型 マイクロクライメイト ビッグセル アイズ

New!



マイクロクライメイト対応のシステム
エアマットレス内に効果的な空気の流れを作り出し、24時間、皮膚局所の温度と湿度の状態をより快適に保つことを実現しました。

■対象者のめやす

離床が可能	褥瘡ステージ	なし
寝返りに介助不要		第1期
寝返りに介助必要		第2期
		第3期
		第4期

「Microclimate」(皮膚局所の温度・湿度)に対応する新機能搭載

ケーブル

床の幅	型番	申込番号	TAISコード
90cm	CR-753	13-0011-1	00206-000141
90cmS	CR-757	13-0012-1	00206-000143
84cm	CR-750	13-0013-1	00206-000140
84cmS	CR-755	13-0014-1	00206-000142
課税※			
100cm	CR-761	13-0010-1	00206-000144
課税			
●重さ/90cm 6.8kg 90cmS 6.5kg 84cm 6.5kg 84cmS 6.3kg 100cm 7.3kg			

圧切替型/高機能型 ビックセル インフィニティ・インフィニティプラス

ケーブル



操作部



- 耐荷重/120kg
- 耐熱C/60℃
- 重さ
91cm 8.6kg 91cmS 8.2kg
83cm 8.3kg 83cmS 8.0kg
インフィニティ(100cm)9.1kg
インフィニティプラス(100cm)10.1kg
- 材質/エアセル:ポリウレタンフィルム 表面ツボ加工/ベースマット:プレスエア/ヘッドアップセンサー:側面・ナイロンオックス 下面:ポリエステルメッシュ(すべり止め布付き)

■対象者のめやす

離床が可能	褥瘡ステージ	なし
寝返りに介助不要		第1期
寝返りに介助必要		第2期
		第3期
		第4期

インフィニティ

床の幅	型番	申込番号	TAISコード
90cm	CR-555	13-0177-1	00206-000074
90cmS	CR-557	13-0178-1	00206-000074
84cm	CR-550	13-0179-1	00206-000074
84cmS	CR-553	13-0180-1	00206-000074

インフィニティ(100cm幅)

床の幅	型番	申込番号	TAISコード
100cm	CR-559	13-0181-1	00206-000126

インフィニティプラス

床の幅	型番	申込番号	TAISコード
90cm	CR-565	13-0182-1	00206-000076
90cmS	CR-567	13-0183-1	00206-000076
84cm	CR-561	13-0184-1	00206-000076
84cmS	CR-563	13-0185-1	00206-000076

インフィニティプラス(100cm幅)

床の幅	型番	申込番号	TAISコード
100cm	CR-569	13-0186-1	00206-000127

インフィニティプラスの機能



ヘッドアップ角度に応じて、30°以上・45°以上・60°以上の3段階で最適な内圧に自動調整します。

圧切替型/高機能型 エアマスターネクスR

ケーブル



内蔵したセンサがヘッドアップ角度を検知。角度に応じて、マットレス内圧と動きを最適な状態に自動調整します。



■対象者のめやす

離床が可能	褥瘡ステージ	なし
寝返りに介助不要		第1期
寝返りに介助必要		第2期
		第3期
		第4期

床の幅	型番	申込番号	TAISコード
90cm	CR-663	13-0200-1	00206-000083
90cmS	CR-667	13-0202-1	00206-000085
84cm	CR-660	13-0206-1	00206-000082
84cmS	CR-665	13-0207-1	00206-000084

床の幅	型番	申込番号	TAISコード
100cm	CR-685	13-0203-1	00206-000087

⚠ ご注意 マットレスにはシーツはついておりません。マットレスの快適性、清潔さを保つために、シーツをあわせてご利用ください。

※非課税扱いのベッド本体と一緒に申し込みいただくと非課税扱いとなります。

特殊寝台及び特殊寝台付属品

体位変換器

床ずれ防止用具

手すり

歩行補助杖

歩行器

徘徊感知機器

スロープ

車いす付属品

移動用リフト

リフトの吊り具

自動排泄処理装置

身体装着型移動支援機器

圧切替型/高機能型 **アマダ**

New!



身体の細かい部分までフィットする
『体圧分散性能』

特殊なセルの形状により、身体の細かい部分までフィットし体圧を分散させます。

従来のマットレス

マットレスが突っ張るため体圧分散性能が落ちる

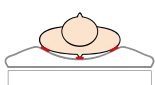

アマダ

マットレスが身体にフィットするため体圧分散性能が高い

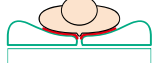

誰が寝ても安全・安心の『自動体圧調整』

体型や体重に関係なく、誰が寝ても最適な体圧分散になるように自動で調整します。



■対象者のめやす

離床が可能	なし
寝返りに介助不要	第1期
寝返りに介助必要	第2期
	第3期
	第4期

モルテン

床の幅	型番	申込番号	TAISコード
91cm	MAMA91	13-4010-1	00054-000436
91cmS	MAMA91S	13-4011-1	00054-000438
83cm	MAMA83	13-4012-1	00054-000435
83cmS	MAMA83S	13-4013-1	00054-000437

課税※

- 耐荷重/150kg ●耐熱℃/60℃
- 重さ/91cm 11.0kg 91cmS 10.5kg 83cm 10.0kg 83cmS 9.5kg
- 材質/マット：マイクロエアセル=ウレタンフィルム、フィッティング層・底着き防止層=高耐久ウレタンフォーム インナー保護フィルム：ウレタンカバー：ウレタン合皮（制菌加工）

圧切替型/高機能型 **オスカー ハイブリッドタイプ**

操作部



■対象者のめやす

離床が可能	なし
寝返りに介助不要	第1期
寝返りに介助必要	第2期
	第3期
	第4期

モルテン

床の幅	型番	申込番号	TAISコード
91cm	MOSC91	13-0346-1	00054-000137
91cmS	MOSC91S	13-0348-1	00054-000137
83cm	MOSC83	13-0345-1	00054-000137
83cmS	MOSC83S	13-0347-1	00054-000137

課税※

- 耐荷重/150kg ●耐熱℃/60℃
- 重さ/91cm 13.5kg 91cmS 13kg 83cm 12kg 83cmS 11.5kg
- 材質/ウレタンフィルム、高耐久ウレタンウフォーム

圧切替型/高機能型 **アルファプラ ビオ**

背上げセンサー付き

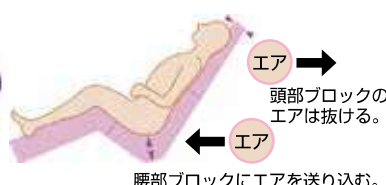
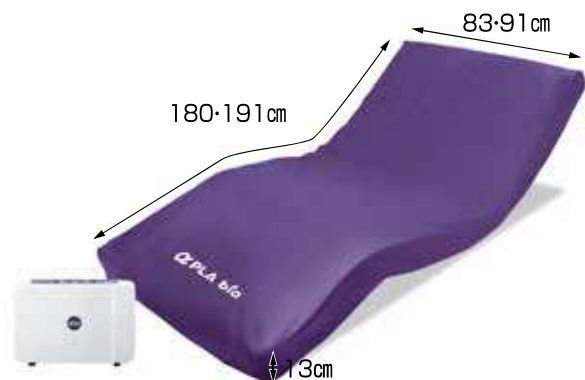

■対象者のめやす

離床が可能	なし
寝返りに介助不要	第1期
寝返りに介助必要	第2期
	第3期
	第4期

タイカ

床の幅	型番	申込番号	TAISコード
91cm	MB-BF1RHG	13-4192-1	00563-000085
91cmS	MB-BF1SHG	13-4193-1	00563-000086
83cm	MB-BF3RHG	13-4190-1	00563-000083
83cmS	MB-BF3SHG	13-4191-1	00563-000084

課税※

- 耐荷重/100kg
- 重さ/91cm 8.6kg 91cmS 8.4kg 83cm 8.3kg 83cmS 8.0kg
- 材質/マット：ポリウレタンフォーム、エアセル：ポリウレタンフィルム、カバー：ポリウレタン、ポリエステル

床ずれ防止の三原則

1 体位変換して、同じ部位の圧迫をさける。仰向け、右向き、左向き…2時間毎に向きを変える。



2 清潔を保ち、刺激をさける。入浴や清拭で皮膚を清潔にし、こまめにおむつ交換をして、むれを少なくする。



3 全身の栄養状態を良くする。

食べやすく工夫した、バランスの良い食事ようにする。特に、タンパク質やビタミンCを十分に摂るようにしましょう。



⚠️ ご注意 マットレスにはシーツはついておりません。マットレスの快適性、清潔さを保つために、シーツをあわせてご利用ください。

※非課税扱いのベッド本体と一緒に申し込みいただくと非課税扱いとなります。

上敷 静止型 マットレス

ナーシングラグ 高密度の毛面で背中やおしりを支え、体圧を分散し摩擦を軽減します。

羊毛繊維の多層構造



体が深く沈むことなく、床ずれの原因である圧迫を分散し、ズレ摩擦を防ぎ、湿気を取り除きます。

補装具としてナーシングラグを内側に使用した場合の湿度の比較

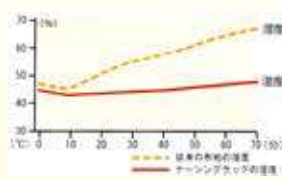

ムレを取り除きます

ナーシングラグは、内部の湿気を放出し、表面の湿度を50~55%に保っています。覆床時の快適な湿度は、55%といわれていますが、ナーシングラグはいつもサラツとしていて、ムレを防ぎます。

■高密度の毛一本一本で体を支えます。

ウール繊維は、一本一本がねじれていて弾力性があり、力を加えても元の状態に戻ります。ナーシングラグは4~5ヶ月の春先の羊毛皮を使用していますので、ソフトな肌触りで、毛の密度も濃く、1cm²あたり5000本も生えています。弾力があり、無数の点の集合である毛面で、体を支えますので、骨の突出している所でも、圧迫が集中することなく、全体に体重を分散します。

■安心の品質



ナーシングラグは医療用シーブスキンとしてI.W.S. (国際羊毛事務局) のライセンスを持ち、オーストラリアの小羊を厳選し品質基準のもとで厳選し合格したもののみを使用し、医療用として特別の加工を施しています。(ライセンス No.3269JA92W)

■通気性と断熱性に優れています

夏は涼しく、冬は暖かく、一年中快適にご使用頂けます。



■抗菌、防ダニ加工
■ノンホルマリン加工
■耐洗濯性
洗濯機で丸洗いができます。

サイズ
ナーシングラグ 二匹物 NR-2P

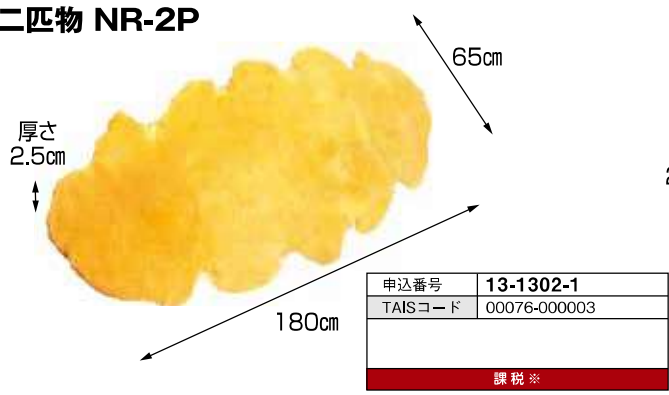

サイズ
ナーシングラグ ベッドシート NR-06



ポテドクターメディカルケア(株)
ブレイラプラス

敷くだけで通気性、耐圧分散性が大幅UP!!

ご家庭で洗える洗濯ネット付!

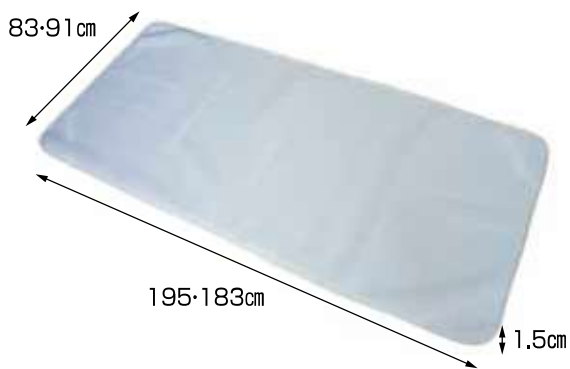

体圧分散や通気性・通水性が優れていて、マットレスに近いベッドパッド。冬は暖かで夏は涼しく、マットレスと併用すると体圧分散性など様々な効果がUPします。もちろん、付属の洗濯ネットで丸洗いができ衛生的。

床の幅	型番	申込番号	TAISコード
91cm	BRPS-910R	13-0761-1	01149-000012
91cmS	BRPS-910S	13-0765-1	01149-000013
83cm	BRPS-830R	13-0763-1	01149-000011
83cmS	BRPS-830S	13-0768-1	01149-000010
課税※			
●重さ/2.0kg (91cmR) 1.9kg (91cmS) 1.8kg (83cmR) 1.7kg (83cmS)			
●材質/ポリエステル100%			

ハッピーおがわ
ハッピーそよかせ

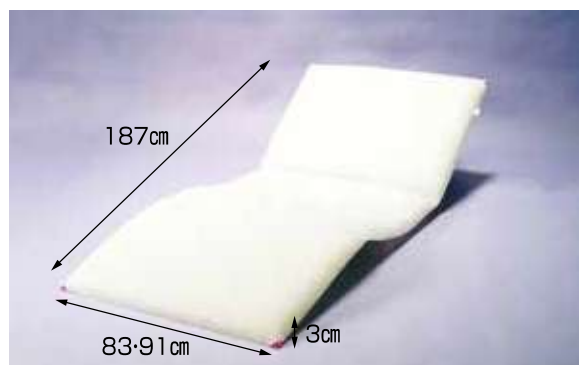

- 今お使いのお布団、又はベースマットの上に敷いてお使いいただくタイプです。
- 水切性が良く、簡単にシャワーで手洗い可能、ご自宅の浴槽で十分洗えます。
- 日陰干しで約1時間で乾く優れもの!
- 通気性抜群の高弾発素材のため快適な寝心地です。
- 温水洗い60℃まで可。
- 乾燥: 日陰干し



高反発クッション

床の幅	型番	申込番号	TAISコード
91cm	9125	13-0225-1	00747-000006
83cm	9122	13-0227-1	00747-000002
課税※			
●耐熱℃/60℃			
●重さ/3.9kg (91cm) 3.6kg (83cm)			
●材質/ポリエステル100%			
プレスエア- (R) ポリエステル100%			

⚠️ ご注意 マットレスにはシーツはついておりません。マットレスの快適性、清潔さを保つために、シーツをあわせてご利用ください。

※非課税扱いのベッド本体と一緒に申し込みいただくと非課税扱いとなります。

特殊寝台及び特殊寝台付属品
体位変換器
床ずれ防止用具
手すり
歩行補助杖
歩行器
徘徊感知機器
スロープ
車いす及び車いす付属品
移動用リフト
リフトの吊り具
自動排泄処理装置
身体装架型移動支援機器

手すり

工事不要！簡単に設置でき、
移動の際のささえや歩行訓練に。



手すり

介護給付	予防給付
サービスコード：171007	671007
特別地域：178007	678007

手すりの種類

自立した生活に
つながります。



居室から台所へ、トイレへ。そして外へ。ご自分で移動する範囲が広がれば、自信をとりもどし生活意欲も増すことでしょう。

離床支援用手すり

玄関や寝室などで立ち上がりに使用します。



たちあつぷ

垂直手すり

天井と床の間に突張り棒として固定します。



パディーI昇降支援用手すり

トイレ用手すり

腰掛け式便器やポータブルトイレとともに使用します。着座起立の動作を助けます。



洋式トイレフレーム S-はね上げR-2



安寿ポータブルトイレ用フレームささえ

移動支援用手すり

転倒のリスクと不安を減らし、安心して歩くことをサポートします。



スムーディ

イデアライフケア株式会社 在庫限定

姿勢補助手すり
楽助さん ピンク SRB



申込番号	19-1601-1
TAISコード	01239-000006
課税	
●重量/4.2kg	

パナソニックエイジフリー株式会社

折りたたみ可能な面手すり
スタンディ PN-L80401



申込番号	19-7010-1
TAISコード	00980-000315
課税	
●重量/22.5kg	

パナソニックエイジフリー株式会社

アームサポート手すり メンディ
PN-L80301



申込番号	19-7008-1
TAISコード	00980-000258
課税	
●重量/22kg	

パナソニックエイジフリー株式会社

室内用自在手すり
ツインディ PN-L80101

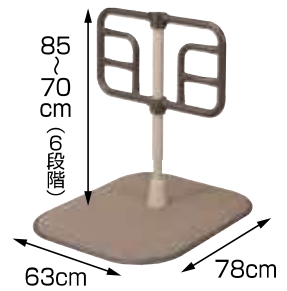

申込番号	19-7006-1
TAISコード	00980-000203
課税	
●重量/21.5kg	

矢崎化工

たちあっぷII でらっくす CKI-21

New!

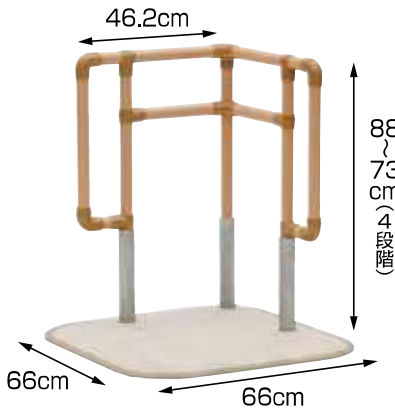

申込番号	19-7222-1
TAISコード	00055-000208
課税	
●重量/21.6kg	

矢崎化工

たちあっぷII ひざたち CKI-22

New!

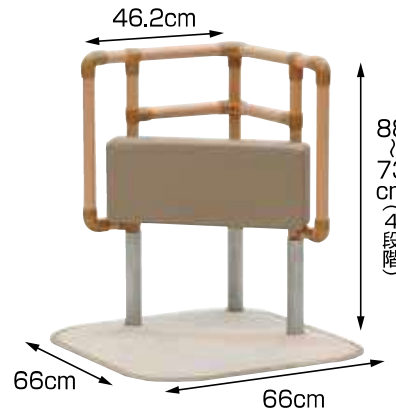

申込番号	19-7233-1
TAISコード	00055-000209
課税	
●重量/23.3kg	

矢崎化工

たちあっぷII CKA-23

矢崎化工

たちあっぷII CKA-22

矢崎化工

たちあっぷII CKA-24

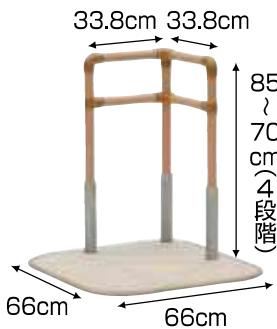

申込番号	19-7231-1
TAISコード	00055-000206
課税	
●重量/20.4kg	



申込番号	19-7230-1
TAISコード	00055-000205
課税	
●重量/18.4kg	



申込番号	19-7232-1
TAISコード	00055-000207
課税	
●重量/18.4kg	

特殊寝台及び
特殊寝台付属品

体位変換器

床ずれ
防止用具

手すり

歩行補助杖

歩行器

徘徊感知機器

スロープ

車いす及び
車いす付属品

移動用リフト

リフトの吊り具

自動排泄
処理装置

身体装着型
移動支援機器

モルテン

ルーツ<センタータイプ>

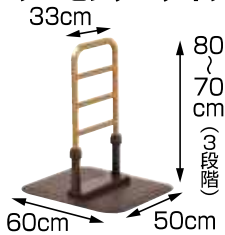

※新型・旧型が混在しております。

申込番号	19-0332-1
TAISコード	00054-000117
課税	
●重量/12.9kg	

モルテン

ルーツ<サイドタイプ>

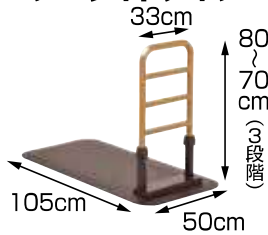

※新型・旧型が混在しております。

申込番号	19-0331-1
TAISコード	00054-000116
課税	
●重量/21.6kg	

モルテン

ルーツ<コーナータイプ>

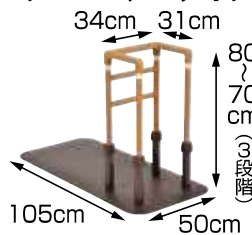

※新型・旧型が混在しております。

申込番号	19-0334-1
TAISコード	00054-000132
課税	
●重量/23.6kg	

モルテン

ルーツ<ロングタイプ>

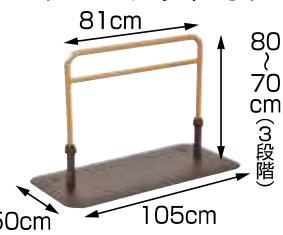

※新型・旧型が混在しております。

申込番号	19-0333-1
TAISコード	00054-000133
課税	
●重量/18.7kg	

矢崎化工

たちあっぷ 1型 CKA-01-1

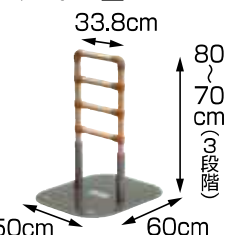

※マットが必要な場合はマット付でご注文下さい。

申込番号	19-7140-1
TAISコード	00055-000119
課税	
●重量/11.9kg	

矢崎化工

たちあっぷ 2型 CKA-02-1

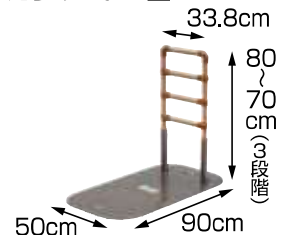

※マットが必要な場合はマット付でご注文下さい。

申込番号	19-7141-1
TAISコード	00055-000120
課税	
●重量/15.7kg	

矢崎化工

たちあっぷ 3型 CKA-03

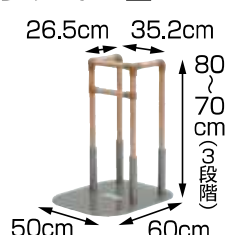

※マットが必要な場合はマット付でご注文下さい。

申込番号	19-7153-1
TAISコード	00055-000073
課税	
●重量/15.4kg	

矢崎化工

たちあっぷ 4型 CKA-04

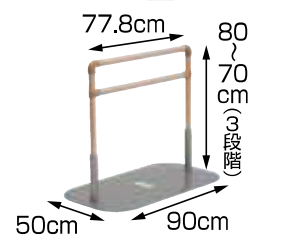

※マットが必要な場合はマット付でご注文下さい。

申込番号	19-7154-1
TAISコード	00055-000074
課税	
●重量/16.0kg	

パナソニックエイジフリー(株)

たちあっぷ L型P仕様 CKA-07P

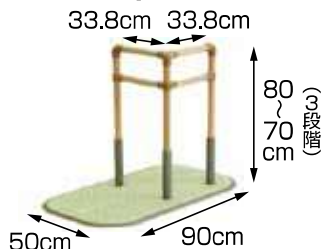

申込番号	19-7129-1
TAISコード	01331-000013
課税	
●重量/17.6kg	

矢崎化工

おもしろくん CKA-J



申込番号	19-7195-1
TAISコード	00055-000104
課税	
●材質/本体: 鉄 底板: ゴム	
●重量/5kg	

オプション

ベッドでとまるくん CKA-CK

※1型~4型に取り付けができます。
ベッドの下端と床の間2.5~34cmに対応
(可動式ベッドには対応しません)

別途お申し込み下さい



山崎産業

楽起(らっきい)横型 YM-102L-ID

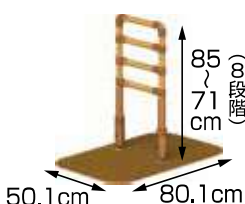

申込番号	19-4102-1
TAISコード	01339-000006
課税	
●重量/約21kg	

山崎産業

楽起(らっきい)縦型 YM-103L-ID

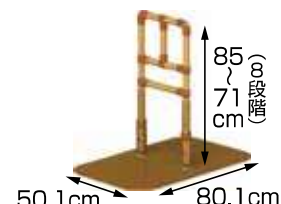

申込番号	19-4103-1
TAISコード	01339-000007
課税	
●重量/約21kg	

山崎産業

在庫限定

楽起(らっきい)ワイド縦型 YM-109L-ID

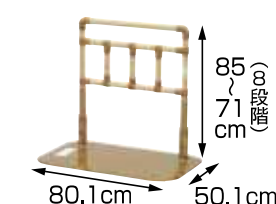

申込番号	19-4104-1
TAISコード	01339-000013
課税	
●重量/約21kg	

山崎産業

楽起(らっきい)介助バー型 YM-101L-ID

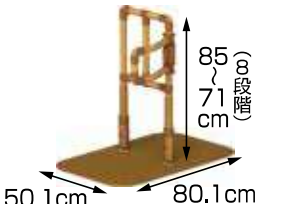

申込番号	19-4101-1
TAISコード	01339-000005
課税	
●重量/約22kg	

特殊寝台及び
特殊寝台付属品

体位変換器

床ずれ
防止用具

手すり

歩行補助杖

歩行器

徘徊感知機器

スロープ

車いす及び
車いす付属品

移動用リフト

リフトの吊り具

自動排泄
処理装置

身体装着型
移動支援機器

山崎産業

楽起(らっきい)ワイド 介助バー型 YM-108L-ID

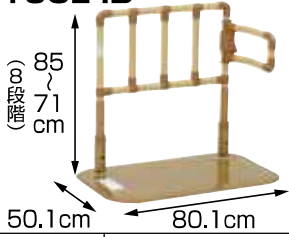

申込番号	19-4105-1
TAISコード	01339-000011
課税	
●重量/約22kg	

在庫限定

山崎産業

楽起(らっきい)用 楽どめ YM-104C-AL



楽起をベッドで利用時に安定させる金具です。

申込番号	19-4111-1
TAISコード	01339-000028
課税	

山崎産業

楽起(らっきい)狭所用 波型 楽どめ壁面用+ウエイト5kg付 YM-118-1DW



申込番号	19-4113-1
TAISコード	01339-000025
課税	

山崎産業

楽起(らっきい)狭所用 波型 YM-118L-ID

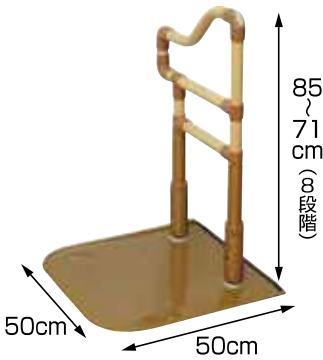

従来の床置き型手すりが置けない狭いスペースでも設置可能です。

申込番号	19-4106-1
TAISコード	01339-000020
課税	
●重量/約17kg	

パナソニックエイジフリー(株)

すっきり手すり クリンディ PN-L80501

New!



申込番号	19-7011-1
TAISコード	00980-000326
課税	
●重量/18kg	

矢崎化工

かいじょくん CKA-K

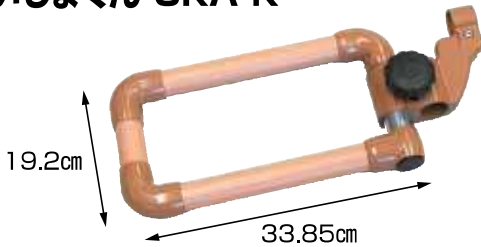

申込番号	19-7196-1
TAISコード	00055-000145
課税	
●重量/1.4kg	

矢崎化工

つながるくんXP

New!



標準:64~95cm
ロング:95~129cm
※CKHシリーズと連結可能

申込番号	19-7234-1
標準タイプ CKH-D90	
TAISコード	00055-000285
申込番号	19-7235-1
ロングタイプ CKH-D125	
TAISコード	00055-000286
課税	
●重量/標準:1.8kg ロング:2.1kg	

矢崎化工

伸縮つながるくん CKE-D



申込番号	19-7220-1
TAISコード	00055-000157
課税	
●重量/2.0kg	

矢崎化工

つながるくん

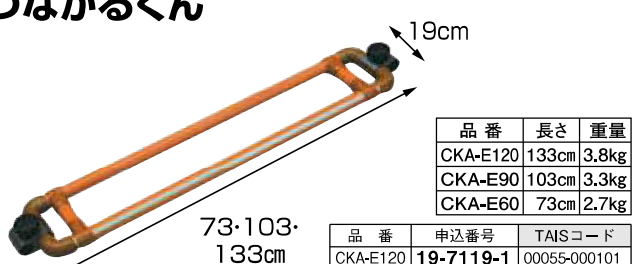

品番	長さ	重量
CKA-E120	133cm	3.8kg
CKA-E90	103cm	3.3kg
CKA-E60	73cm	2.7kg

品番	申込番号	TAISコード
CKA-E120	19-7119-1	00055-000101
CKA-E90	19-7118-1	00055-000100
CKA-E60	19-7116-1	00055-000099
課税		
●材質/手すり:樹脂被覆スチールパイプ 連結金具:アルミ合金		

特殊寝台及び
特殊寝台付属品

体位変換器

床すれ
防止用具

手すり

歩行補助杖

歩行器

徘徊感知機器

スロープ

車いす及び
手すり付属品

移動用リフト

リフトの吊り具

自動排泄
処理装置

身体装束型
移動支援機器

垂直手すり

ホクメイ ベスポジ-e

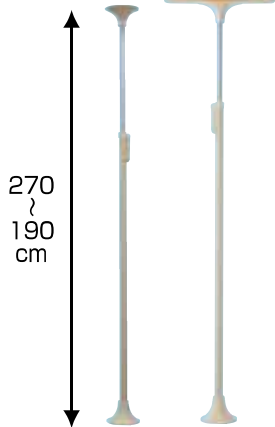

270
190
cm

パイプ上部に赤ラインが見える



ポイント

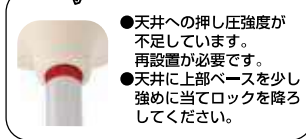

- 天井への押し圧強度が不足しています。再設置が必要です。
- 天井に上部ベースを少し強めに当てロックを降ろしてください。

警告窓に緑ラインが見える



ポイント

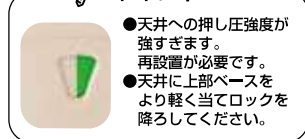

- 天井への押し圧強度が強すぎます。再設置が必要です。
- 天井に上部ベースをより軽く当てロックを降ろしてください。

赤・緑ラインの確認



必ず実行

パイプ上部に赤ライン、警告窓に緑ラインが見える場合は、下記要領で再設置をお願いいたします。必ず赤ライン、緑ラインが見えないことを確認してください。

申込番号	19-6996-1	申込番号	19-6996-2
基本セット	丸ベース BPE-100-11	基本セット	丸ベース 耐水 BPE-100-81
TAISコード	00254-000052	TAISコード	00254-000053
課税		課税	
申込番号	19-6997-1	申込番号	19-6997-2
基本セット	Tベース BPE-100-10	基本セット	Tベース 耐水 BPE-100-80
TAISコード	00254-000051	TAISコード	00254-000066
課税		課税	

オプション類



申込番号	19-7316-1	TAISコード	00254-000130
ウェーブ型手すり BPE-300-10			
課税			



申込番号	19-7350-1	TAISコード	00254-000133
ウェーブ型手すりロング BPE-300-40			
課税			



申込番号	19-7312-1	TAISコード	00254-000131
円型手すり BPE-300-20			
課税			

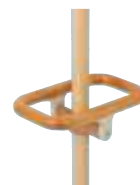

申込番号	19-7311-1	TAISコード	00254-000132
角型手すり BPE-300-30			
課税			



申込番号	19-7361-1	TAISコード	00254-000342
レール手すり BPE-300-80			
課税			



申込番号	19-7313-1	TAISコード	00254-000127
膝当て手すり BPE-200-10			
課税			



申込番号	19-7314-1	TAISコード	00254-000128
肘置き手すり BPE-200-20			
課税			



申込番号	19-7315-1	TAISコード	00254-000129
プッシュ手すり BPE-200-30			
課税			



申込番号	19-7354-1	TAISコード	00254-000144
グリップアーム-e 3P BPE-300-70			
申込番号	19-7351-1	TAISコード	00254-000143
グリップアーム-e 5P BPE-300-60			
課税			



申込番号	19-7353-1	TAISコード	00254-000142
グリップアーム-e 5P斜 BPE-300-50			
課税			



申込番号	19-7357-1	TAISコード	00254-000169
伸縮手すり固定セット 600~900 BPE-30-609			
申込番号	19-7358-1	TAISコード	00254-000170
伸縮手すり固定セット 900~1200 BPE-30-912			
課税			

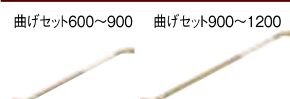

申込番号	19-7355-1	TAISコード	00254-000171
伸縮手すり曲げセット 600~900 BPE-40-609			
申込番号	19-7356-1	TAISコード	00254-000172
伸縮手すり曲げセット 900~1200 BPE-40-912			
課税			

システム手すり 固定セット



申込番号	19-7308-3	長さ	60cm
型番	SBR-10-060	TAISコード	00254-000113
申込番号	19-7309-3	長さ	90cm
型番	SBR-10-090	TAISコード	00254-000062
申込番号	19-7310-3	長さ	120cm
型番	SBR-10-120	TAISコード	00254-000117
課税			

システム手すり 跳ね上げセット



申込番号	19-7308-5	長さ	60cm
型番	SBR-70-060	TAISコード	00254-000115
申込番号	19-7309-5	長さ	90cm
型番	SBR-70-090	TAISコード	00254-000064
申込番号	19-7310-5	長さ	120cm
型番	SBR-70-120	TAISコード	00254-000119
課税			

システム手すり 曲げセット

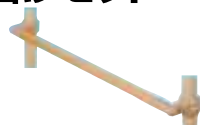

申込番号	19-7308-2	長さ	60cm
型番	SBR-20-060	TAISコード	00254-000114
申込番号	19-7309-2	長さ	90cm
型番	SBR-20-090	TAISコード	00254-000063
申込番号	19-7310-2	長さ	120cm
型番	SBR-20-120	TAISコード	00254-000118
課税			

システム手すり 取り外しセット



申込番号	19-7308-4	長さ	60cm
型番	SBR-80-060	TAISコード	00254-000116
申込番号	19-7309-4	長さ	90cm
型番	SBR-80-090	TAISコード	00254-000065
申込番号	19-7310-4	長さ	120cm
型番	SBR-80-120	TAISコード	00254-000120
課税			

※地域によって取扱いできない場合がございます。

モルデン **New!**
バディーC

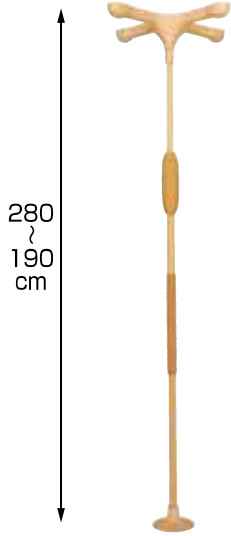

突っ張ること高い安全性と生活動作を広げる垂直型手すり

1. 工事不要の簡単設置



設置性が向上

クランプレバーがより操作しやすくなりました。
 ・小柄な人でも操作しやすい高さです。
 ・軽い力で操作できます。

2. 梁(はり)のある天井であれば、梁の位置を気にせず、どこにでも設置可能
 設置場所に合わせて3種類の天井ストッパーが選べます。

浴室など、水気のある場所や屋外では使用できません。

十字型ストッパー

天井への負担が少なく、梁を確実にとらえて安定感抜群の設置ができる標準ストッパーです。

I型ストッパー

壁際や部屋の端への設置に最適。壁と手すりの距離は約8cm。必ず梁の場所に設置してください。

丸型ストッパーS

狭い場所や部屋の角(隅)への設置に最適。壁と手すりの距離は約8cm。必ず梁の場所に設置してください。

申込番号	19-0406-1
I型ストッパー	
申込番号	19-0407-1
丸型ストッパーS	
申込番号	19-0408-1
十字型ストッパー	
TAISコード	00054-000414
課税	
●重量/ I型ストッパー：6.6kg 丸型ストッパーS：5.7kg 十字型ストッパー：7.1kg	



オプション類

サイドバー



申込番号	19-0375-1
TAISコード	00054-000055
課税	
●サイズ/幅26×高さ19.5cm、 直径4×2.8cm(楕円) ●重量/0.65kg	

丸型サイドバー



申込番号	19-0392-1
TAISコード	00054-000064
課税	
●サイズ/長さ28×幅15cm ●重量/1.5kg	

立位保持パッド



申込番号	19-0370-1
TAISコード	00054-000067
課税	
●サイズ/直径12×幅50cm ●重量/0.5kg	

L型サイドバー45



申込番号	19-0388-1
TAISコード	00054-000066
課税	
●サイズ/ 全長76×全高100×直径3.5cm ●重量/3.5kg	

L型サイドバー90



申込番号	19-0387-1
TAISコード	00054-000065
課税	
●サイズ/ 全長76×全高75×直径3.5cm ●重量/3.1kg	

クロスバー(跳ね上げタイプ・固定タイプ)



複数本の連結も可能です。

●跳ね上げタイプ

●直径/3.5cm ●材質/主材：スチールパイプ、
表面：木目調樹脂 ●取付金具付き

申込番号	19-0364-1 (0.4m) 19-0402-1 (0.6m) 19-0365-1 (0.9m) 19-0378-1 (1.2m) 19-0380-1 (1.6m) 19-0379-1 (2.0m)	申込番号	19-0366-1 (0.4m) 19-0367-1 (0.6m) 19-0394-1 (0.9m) 19-0381-1 (1.2m) 19-0382-1 (1.6m) 19-0383-1 (2.0m)
跳ね上げタイプ		固定タイプ	
TAISコード	00054-000331 (0.4m) 00054-000332 (0.6m) 00054-000333 (0.9m) 00054-000334 (1.2m) 00054-000335 (1.6m) 00054-000336 (2.0m)	TAISコード	00054-000337 (0.4m) 00054-000338 (0.6m) 00054-000339 (0.9m) 00054-000340 (1.2m) 00054-000341 (1.6m) 00054-000342 (2.0m)
課税		課税	

※地域によって取扱いできない場合がございます。

特殊寝台及び
特殊寝台付属品

体位変換器

床ずれ
防止用具

手すり

歩行補助杖

歩行器

徘徊感知機器

スロープ

車いす及び
車いす付属品

移動用リフト

リフトの吊り具

自動排泄
処理装置

身体装
着型
移動支援
機器

パナソニックエイジフリー(株)
スルーディ 屋内用

New!



特殊寝台及び
特殊寝台付属品

体位変換器

床ずれ
防止用具

手すり

歩行補助杖

歩行器

徘徊感知機器

スロープ

車いす及び
車いす付属品

移動用リフト

リフトの吊り具

自動排泄
処理装置

身体装着型
移動支援機器

	タイプ	型式	重さ(kg)	TAISコード	申込番号	
	屋内用	XPN-L80801	22.0	00980-000363	19-7019-1	
	屋内用 1530タイプ	XPN-L80802	38.5	00980-000373	19-7019-2	
	屋内用 930タイプ	XPN-L80803	22.5	00980-000374	19-7019-3	
	屋内用 930タイプ+930	XPN-L80804	23.5	00980-000375	19-7019-4	
	屋内用 930タイプ+620	XPN-L80805	23.3	00980-000376	19-7019-5	
	屋内用手すり 210	XPN-L80806	15.5	00980-000377	19-7019-6	
	屋内用手すり 210+930	XPN-L80808	16.5	00980-000378	19-7019-8	
	屋内用手すり 210+620	XPN-L80809	16.3	00980-000379	19-7019-9	
	屋内用回転手すり 330	XPN-L80807	16.0	00980-000380	19-7018-7	
	屋内用回転手すり 330+930	XPN-L80810	17.0	00980-000381	19-7018-8	
	屋内用回転手すり 330+620	XPN-L80811	16.8	00980-000382	19-7018-9	

離床支援用手すり

東海技研工業

ライジングエイド「ラ・クリップ」
TR-0201

New!

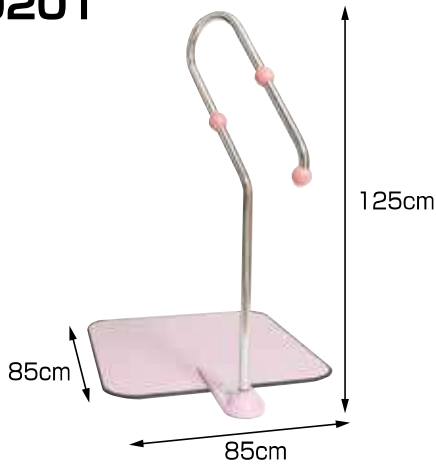

パイプを細み足を
そろえる → 腕でパイプをひきつけ
立ち上がる動作をする

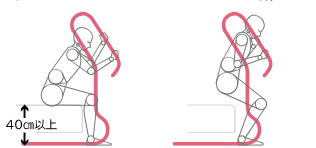

申込番号	19-8200-1
TAISコード	01926-000002
課税	
●重量/手すり	2.2kg
ベース	38kg

シコク
U-ケア

New!



申込番号	19-0620-1
TAISコード	01235-000226
課税	
●重量	24.5kg

移動支援用手すり

タマツ

すりてあcute キュートZ

設置可能な場所がもっと広がる!
従来品よりもコンパクト!!



申込番号	19-2315-1
両手すり STC-2	
TAISコード	00837-000017
課税	
●重量	21kg
申込番号	19-2314-1
片手すり STC-1	
TAISコード	00837-000016
課税	
●重量	16.5kg

タマツ

床置き型上がり框用手すりステップバー 框02・03

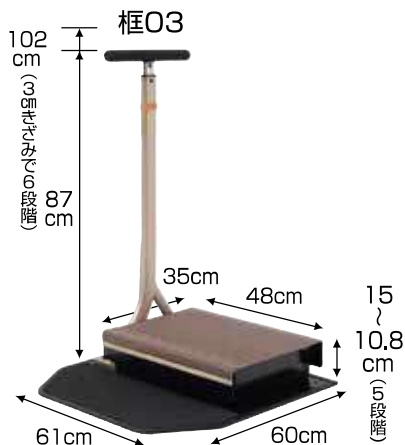

蓄光付



申込番号	19-2306-1
框02	
TAISコード	00837-000010
課税	
●重量	26kg
申込番号	19-2308-1
踏み台付き框03	
TAISコード	00837-000015
課税	
●重量	26kg

※踏み台付に関しては地域によって取扱いできない場合がございます。

特殊寝台及び
特殊寝台付属品

体位変換器

床ずれ
防止用具

手すり

歩行補助杖

歩行器

徘徊感知機器

スロープ

車いす及び
車いす付属品

移動用リフト

リフトの吊り具

自動排泄
処理装置

身体装具型
移動支援機器

移動支援用手すり

矢崎化工

あがりかまち用たちあっぷ

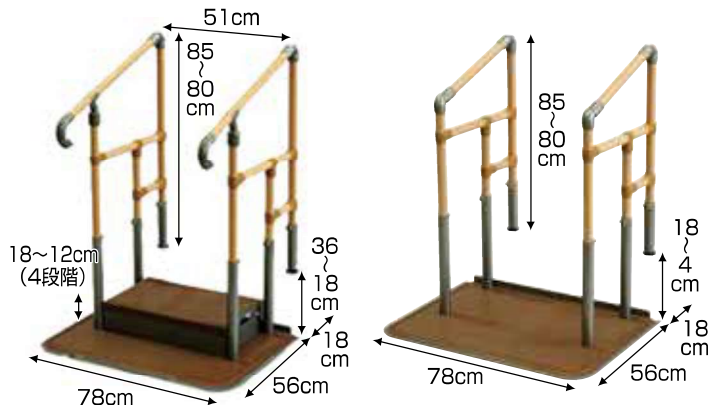

CKE-01 (両側手すり) ステップ台付

CKE-03 (両側手すり)

申込番号	19-7131-1	申込番号	19-7132-1
CKE-01 (両側手すり) ステップ台付		CKE-02 (片側手すり) ステップ台付	
TAISコード	00055-000105	TAISコード	00055-000106
課税		課税	
●重量	39.7kg	●重量	33.8kg
申込番号	19-7135-1	申込番号	19-7136-1
CKE-01-1 (両側手すり) ステップ台無		CKE-02-1 (片側手すり) ステップ台無	
TAISコード	00055-000109	TAISコード	00055-000110
課税		課税	
●重量	32.8kg	●重量	26.9kg
申込番号	19-7133-1	申込番号	19-7134-1
CKE-03 (両側手すり)		CKE-04 (片側手すり)	
TAISコード	00055-000107	TAISコード	00055-000108
課税		課税	
●重量	31.8kg	●重量	26.4kg

矢崎化工

あがりかまち用たちあっぷミニ

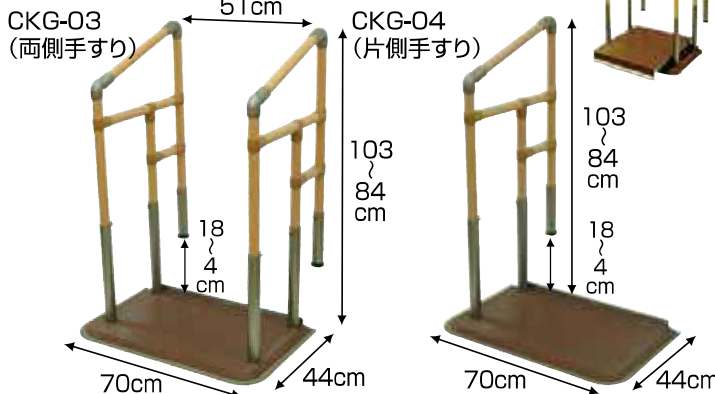

CKG-01 (両側手すり) スライドベース付

あがりかまち用たちあっぷシリーズにベースの小さいタイプが仲間入り。

申込番号	19-7148-1	申込番号	19-7149-1
CKG-01 (両側手すり) スライドベース付		CKG-02 (片側手すり) スライドベース付	
TAISコード	00055-000123	TAISコード	00055-000124
課税		課税	
●重量	33.7kg	●重量	28.2kg
申込番号	19-7150-1	申込番号	19-7151-1
CKG-03 (両側手すり)		CKG-04 (片側手すり)	
TAISコード	00055-000125	TAISコード	00055-000126
課税		課税	
●重量	26.4kg	●重量	20.9kg

モルテン

ルーツ あがりかまちタイプ

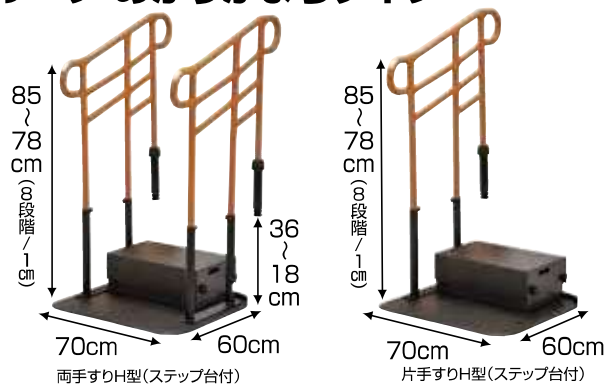

- 安全でシンプルな形状
- 優れた安定性
- 握りやすいグリップ
- 高さ調整が簡単

※画像はステップ台付きです。

申込番号	19-0337-1	申込番号	19-0338-1
両手すりH型		片手すりH型	
TAISコード	00054-000142	TAISコード	00054-000143
課税		課税	
●重量	42.2kg	●重量	32.8kg
申込番号	19-0335-1	申込番号	19-0336-1
両手すりH型(ステップ台付)		片手すりH型(ステップ台付)	
TAISコード	00054-000146	TAISコード	00054-000147
課税		課税	
●重量	51.7kg	●重量	42.3kg

バナニックエイジフリー(株)

玄関用自在手すりツインディ

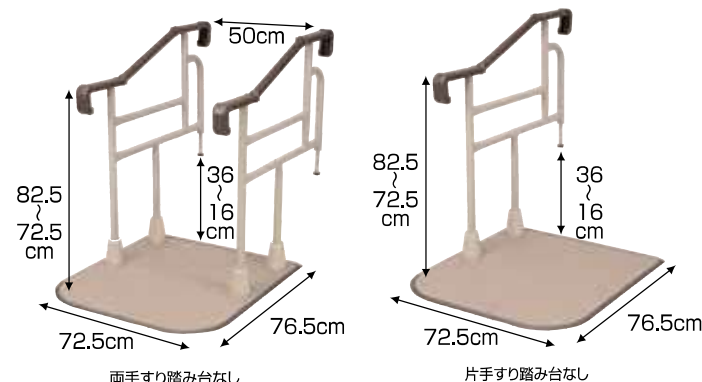

■踏み台
 寸法：幅51×奥行30cm
 高さ：10.8～18cm
 (1.8cmピッチ5段階調整)

申込番号	19-7003-1	申込番号	19-7005-1
両手すり踏み台なし		片手すり踏み台なし	
TAISコード	00980-000205	TAISコード	00980-000207
課税		課税	
●重量	35.0kg	●重量	27.5kg
申込番号	19-7002-1	申込番号	19-7004-1
両手すり踏み台付		片手すり踏み台付	
TAISコード	00980-000204	TAISコード	000980-000206
課税		課税	
●重量	43.5kg	●重量	36.0kg

※踏み台付に関しては地域によって取扱いできない場合がございます。

シコク

玄関用ベストサポート手すり

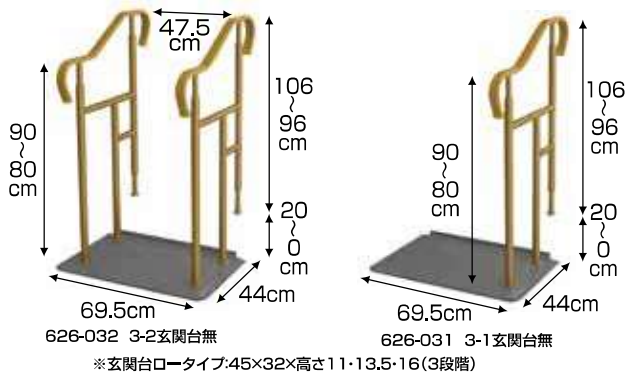

626-032 3-2玄関台無

※玄関台ロータイプ:45×32×高さ11・13.5・16(3段階)

626-031 3-1玄関台無

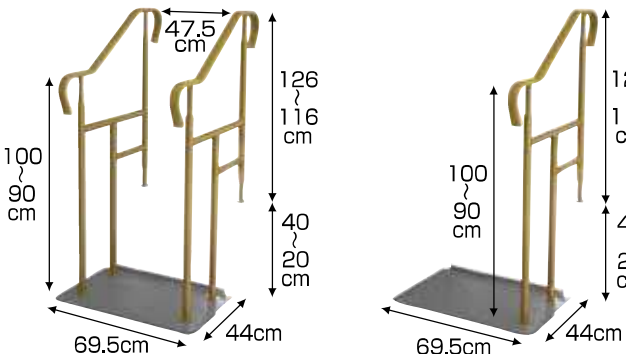

626-042 4-2玄関台無(アジャスター付)

※玄関台ハイタイプ:45×32×高さ15・17.5・20(3段階)

626-041 4-1玄関台無(アジャスター付)

オプション



玄関台 ロータイプ/ハイタイプ
重量 ロータイプ:約4.2kg
ハイタイプ:約4.7kg

申込番号	19-0508-1	申込番号	19-0506-1
626-032	3-2玄関台無	626-031	3-1玄関台無
TAISコード	01235-000199	TAISコード	01235-000198
課税		課税	
●重量/26.4kg		●重量/21.5kg	
申込番号	19-0509-1	申込番号	19-0507-1
626-032G	3-2玄関台ロータイプ付	626-031G	3-1玄関台ロータイプ付
TAISコード	01235-000216	TAISコード	01235-000215
課税		課税	
●重量/30.6kg		●重量/25.7kg	
申込番号	19-0505-1	申込番号	19-0503-1
626-042	4-2玄関台無	626-041	4-1玄関台無
TAISコード	01235-000201	TAISコード	01235-000200
課税		課税	
●重量/27kg		●重量/21.8kg	
申込番号	19-0504-1	申込番号	19-0502-1
626-042G	4-2玄関台ハイタイプ付	626-041G	4-1玄関台ハイタイプ付
TAISコード	01235-000218	TAISコード	01235-000217
課税		課税	
●重量/31.7kg		●重量/26.5kg	

シコク

玄関用ベストサポート手すり

New!

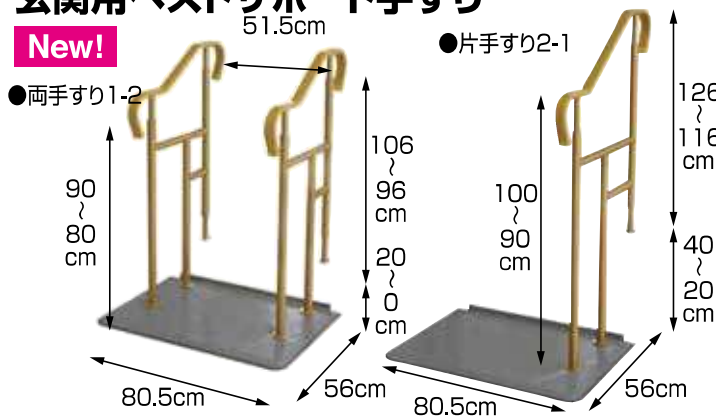

●両手すり1-2

●片手すり2-1

申込番号	19-0359-1	申込番号	19-0357-1
626-011	片手すり 1-1	626-012	両手すり 1-2
TAISコード	01235-000019	TAISコード	01235-000020
課税		課税	
●重量/24.2kg ※あがりかまち高さ0~20cm対応		●重量/29.2kg ※あがりかまち高さ0~20cm対応	
申込番号	19-0350-1	申込番号	19-0355-1
626-021	片手すり 2-1	626-022	両手すり 2-2
TAISコード	01235-000021	TAISコード	01235-000022
課税		課税	
●重量/24.7kg ※あがりかまち高さ20~40cm対応		●重量/30.2kg ※あがりかまち高さ20~40cm対応	

マツタ

たよれールdan BZD-01,02,03,04

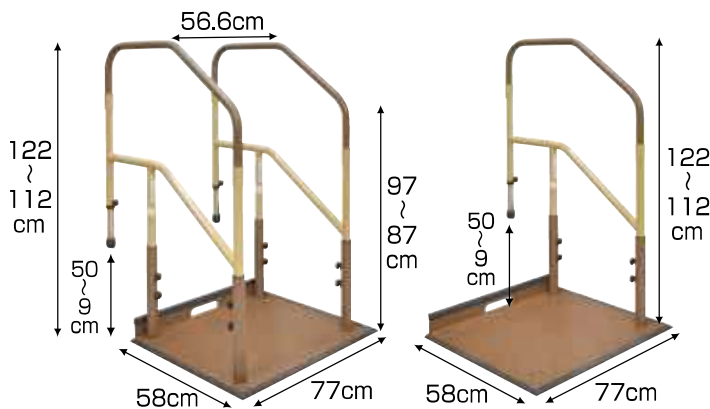

オプション



たよれーるdan踏み台
BZD-F200
重量8.5kg
4段階 120・150・175・200mm

申込番号	19-3203-1	申込番号	19-3201-1
BZD-03	(両手すり)	BZD-01	(片手すり)
TAISコード	01265-000077	TAISコード	01265-000075
課税		課税	
●重量/38kg		●重量/30kg	
申込番号	19-3204-1	申込番号	19-3202-1
BZD-04	(両手すり踏み台付)	BZD-02	(片手すり踏み台付)
TAISコード	01265-000078	TAISコード	01265-000076
課税		課税	
●重量/46.5kg		●重量/38.5kg	

※踏み台付に関しては地域によって取扱いできない場合がございます。

特殊寝台及び
特殊寝台付属品
体位変換器
床ずれ
防止用具
手すり
歩行補助杖
歩行器
徘徊感知機器
スロープ
車いす及び
車いす付属品
移動用リフト
リフトの吊り具
自動排泄
処理装置
身体装
援機器型

移動支援用手すり

タマツ **New!**
すりてあsix



申込番号	19-2320-1	申込番号	19-2321-1
ST6-S 片手すりS(踏み台なし)		ST6-SS 両手すりS(踏み台なし)	
TAISコード	00837-000019	TAISコード	00837-000020
課税		課税	
●重量/24kg		●重量/29kg	
申込番号	19-2322-1	申込番号	19-2323-1
ST6-SL 両手すりSL(踏み台なし)		ST6F-S 片手すりS(踏み台あり)	
TAISコード	00837-000021	TAISコード	00837-000022
課税		課税	
●重量/30kg		●重量/33kg	
申込番号	19-2325-1	申込番号	19-2326-1
ST6F-SS 両手すりS(踏み台あり)		ST6F-SL 両手すりSL(踏み台あり)	
TAISコード	00837-000023	TAISコード	00837-000024
課税		課税	
●重量/38kg		●重量/39kg	

タマツ **すりてあ** 他の手すりともつなげられ、動作に合わせた組み合わせができます。

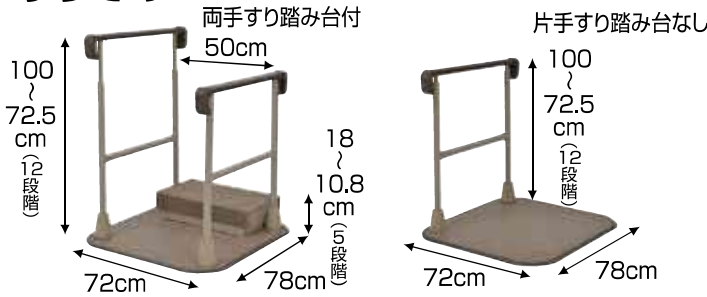

申込番号	19-2311-1	申込番号	19-2310-1
両手すり踏み台なし		片手すり踏み台なし	
TAISコード	00837-000012	TAISコード	00837-000011
課税		課税	
●重量/32kg		●重量/26kg	
申込番号	19-2313-1	申込番号	19-2312-1
両手すり踏み台付		片手すり踏み台付	
TAISコード	00837-000014	TAISコード	00837-000013
課税		課税	
●重量/41kg		●重量/35kg	

山崎産業 **楽起(らっきい)リンク シングル YM-126L-ST** 在庫限定

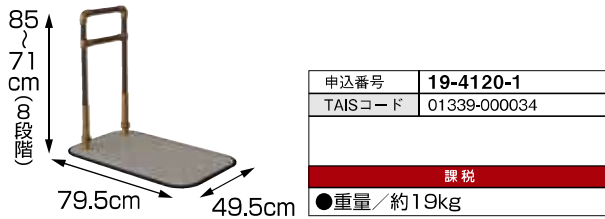

山崎産業 **楽起(らっきい)リンク ダブル YM-127L-ST** 在庫限定

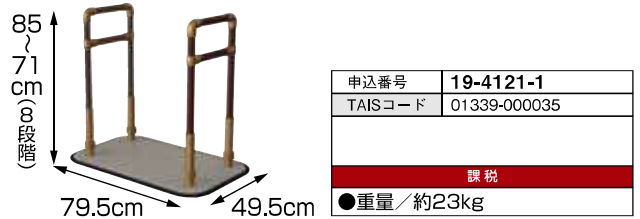

山崎産業 **楽起(らっきい)リンク ロング YM-128L-ST** 在庫限定

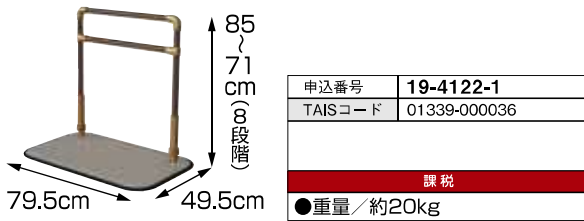

山崎産業 **楽起(らっきい)リンク スリム YM-129L-ST** 在庫限定

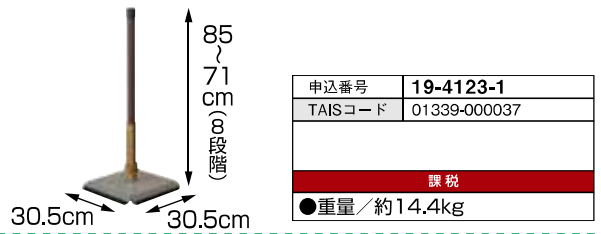

山崎産業 **楽起(らっきい)連結バー 600/900/1200/ウェーブ** 在庫限定

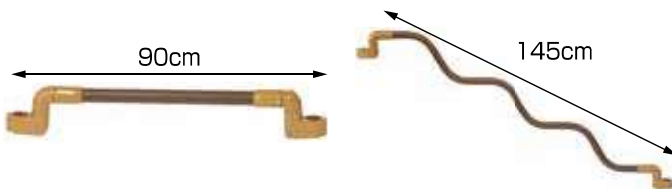

申込番号	19-4124-1	申込番号	19-4125-1
600 YM-130R-ST		900 YM-131R-ST	
TAISコード	01339-000038	TAISコード	01339-000039
課税		課税	
●重量/約1.4kg		●重量/約1.8kg	
申込番号	19-4126-1	申込番号	19-4127-1
1200 YM-132R-ST		ウェーブ YM-133R-ST	
TAISコード	01339-000040	TAISコード	01339-000041
課税		課税	
●重量/約2.2kg		●重量/約2.5kg	

特殊寝台付属品
体位変換器
床ずれ防止用具
手すり
歩行補助杖
歩行器
徘徊感知機器
スロープ
車いす付属品
移動用リフト
リフトの吊り具
自動排泄処理装置
身体装着型移動支援機器

移動支援用手すり

キシエンジニアリング

すいすい手すり

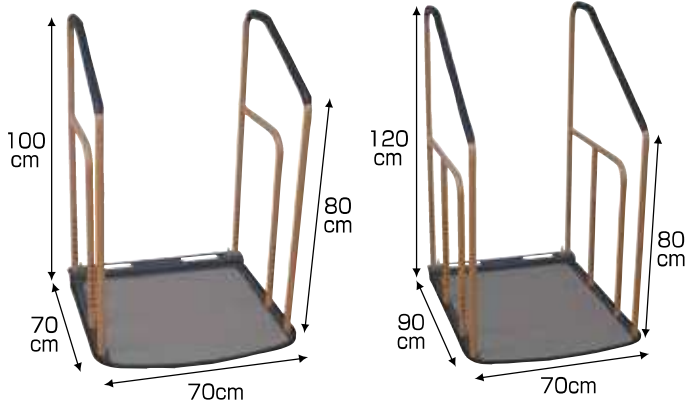

KT11

KT21

踏台高さは10~25cmの
7段階(2.5cm間隔)に調整できます。

2段目は20~40cmの
9段階(2.5cm間隔)に調整できます。
1段目は10~20cmの
5段階(2.5cm間隔)に調整できます。

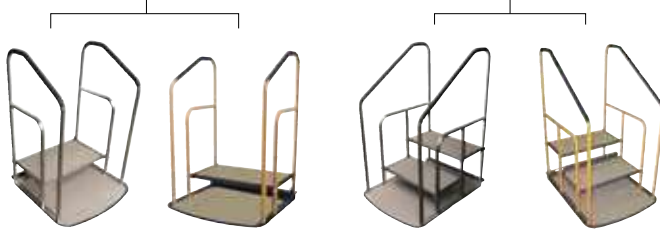

KT11 SUS

KT11 踏台付

KT21 SUS

KT21 踏台付

申込番号	19-1303-1	申込番号	19-1308-1
すいすい手すり1 KT11 ※屋内専用		すいすい手すり1S KT11SUS ※屋外用	
TAISコード	00398-000015	TAISコード	00398-000021
課税		課税	
●重量/26kg		●重量/23.5kg	
申込番号	19-1304-1	申込番号	19-1308-2
すいすい手すり1用 踏み台 KT15		すいすい手すり1S用 踏み台 KT15SUS	
TAISコード	00398-000026	TAISコード	00398-000029
課税		課税	
●重量/5.5kg		●重量/5kg	
申込番号	19-1305-1	申込番号	19-1309-1
すいすい手すり2 KT21 ※屋内専用		すいすい手すり2S KT21SUS※屋外用	
TAISコード	00398-000016	TAISコード	00398-000022
課税		課税	
●重量/34kg		●重量/31.5kg	
申込番号	19-1306-1	申込番号	19-1309-2
すいすい手すり2用 踏み台(1段目) KT25-1		すいすい手すり2S用 踏み台(1段目) KT25-1SUS	
TAISコード	00398-000027	TAISコード	00398-000030
課税		課税	
●重量/6kg		●重量/5.5kg	
申込番号	19-1307-1	申込番号	19-1309-3
すいすい手すり2用 踏み台(2段目) KT25-2		すいすい手すり2S用 踏み台(2段目) KT25-2SUS	
TAISコード	00398-000028	TAISコード	00398-000031
課税		課税	
●重量/5kg		●重量/4.5kg	

アロン化成

アットグリップ

手軽に設置。
省スペースな
快適手すりです。



●AT-C-930T

●AT-C-630T

アロン化成

アットグリップ AT-E-200・AT-E-500

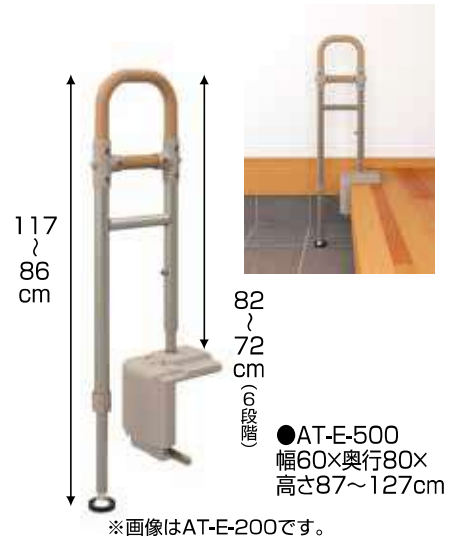

※画像はAT-E-200です。

申込番号	19-0928-1	申込番号	19-0926-1	申込番号	19-0923-1
片手すり AT-C-240		片手すり AT-C-630		片手すり AT-C-930	
TAISコード	00221-000542	TAISコード	00221-000544	TAISコード	00221-000500
課税		課税		課税	
●重量/約19kg		●重量/約39kg		●重量/約39kg	
申込番号	19-0929-1	申込番号	19-0927-1	申込番号	19-0925-1
両手すり AT-C-240T		両手すり AT-C-630T		両手すり AT-C-930T	
TAISコード	00221-000543	TAISコード	00221-000545	TAISコード	00221-000501
課税		課税		課税	
●重量/約22kg		●重量/約47kg		●重量/約48kg	

申込番号	19-0921-1
AT-E-200	
TAISコード	00221-000454
課税	
●重量/9.5kg	
申込番号	19-0918-1
AT-E-500 在庫限定	
TAISコード	00221-000433
課税	
●重量/約19kg	

特殊寝台及び
特殊寝台付属品

体位変換器

床ずれ
防止用具

手すり

歩行補助杖

歩行器

徘徊感知機器

スロープ

車いす及び
車いす付属品

移動用リフト

リフトの吊り具

自動排泄
処理装置

身体装着型
移動支援機器

マツタ

たよレールSOTOE

New!

●BZK-02

●BZK-03



申込番号	19-3225-1	申込番号	19-3222-1
片手すり BZK-01		両手すり BZK-02	
TAISコード	01265-000248	TAISコード	01265-000251
課税		課税	
●重量	17.8kg	●重量	20.6kg
申込番号	19-3250-1	申込番号	19-3250-2
スリム片手すり BZK-03		スリム両手すり BZK-04	
TAISコード	01265-000259	TAISコード	01265-000261
課税		課税	
●重量	14.7kg	●重量	17.1kg

※スリム型は単体で使用できません。

SOTOE用連結手すり わたレールEK

New!



たよレールSOTOEを連結できます。伸縮式で長さの調整ができます。上下方向に45°まで角度調整可能。段差のあるところにも設置できます。

●重量 / BZW-7057EK:1.5kg
BZW-9070EK:1.7kg
BZW-1290EK:2.0kg

申込番号	19-3227-2
BZW-7057EK	
申込番号	19-3228-1
BZW-9070EK	
申込番号	19-3229-1
BZW-1290EK	
TAISコード	01265-000255
課税	

SOTOEシリーズ

New!



●BZK-01W

●BZK-02W



申込番号	19-3225-2	申込番号	19-3229-2
BZK-01S(わたレールBZW-7057EK付)		BZK-02S(わたレールBZW-7057EK付)	
申込番号	19-3226-1	申込番号	19-3230-1
BZK-01S(わたレールBZW-9070EK付)		BZK-02S(わたレールBZW-9070EK付)	
申込番号	19-3227-1	申込番号	19-3231-1
BZK-01S(わたレールBZW-1290EK付)		BZK-02S(わたレールBZW-1290EK付)	
TAISコード	01265-000250	TAISコード	01265-000252
課税		課税	
申込番号	19-3231-2	申込番号	19-3233-2
BZK-01W(わたレールBZW-7057EK付)		BZK-02W(わたレールBZW-7057EK付)	
申込番号	19-3232-1	申込番号	19-3234-1
BZK-01W(わたレールBZW-9070EK付)		BZK-02W(わたレールBZW-9070EK付)	
申込番号	19-3233-1	申込番号	19-3235-1
BZK-01W(わたレールBZW-1290EK付)		BZK-02W(わたレールBZW-1290EK付)	
TAISコード	01265-000249	TAISコード	01265-000253
課税		課税	

モルテン

ルーツ エントランス

New!

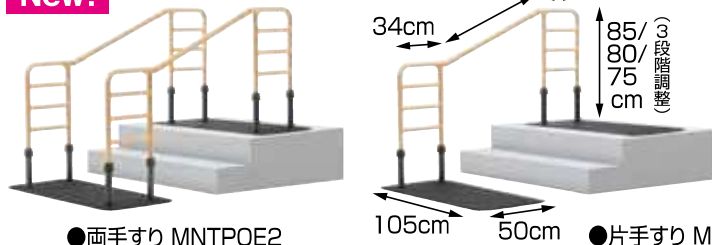

●両手すり MNTPOE2

●片手すり MNTPOE



申込番号	19-9301-1
片手すり MNTPOE	
TAISコード	00054-000432
課税	
●重量	38.1kg
申込番号	19-9302-1
両手すり MNTPOE2	
TAISコード	00054-000433
課税	
●重量	47.7kg

アロン化成

アットグリップ伸縮セット

New!

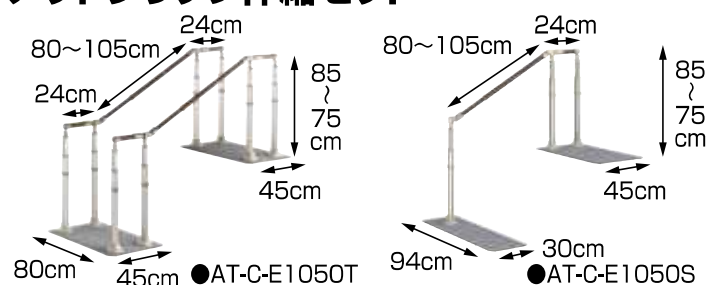

●AT-C-E1050T

●AT-C-E1050S

申込番号	19-0940-1	申込番号	19-0941-1
片手すり AT-C-E1050		両手すり AT-C-E1050T	
TAISコード	00221-000553	TAISコード	00221-000554
課税		課税	
●重量	39kg	●重量	48kg
申込番号	19-0943-1	申込番号	19-0944-1
片手すり AT-C-E1050-S		両手すり AT-C-E1050T-S	
TAISコード	00221-000568	TAISコード	00221-000569
課税		課税	
●重量	34kg	●重量	40kg

特殊寝台付属品
体位変換器
床ずれ防止用具
手すり
歩行補助杖
歩行器
徘徊感知機器
スロープ
車いす付属品
移動用リフト
リフトの吊り具
自動排泄処理装置
身体装着型移動支援機器

移動支援用手すり

パナソニックエイジフリー(株)

New!

住宅改修ができない!あとなの設置できない!
などのお悩み解消!

スムーディ 屋外用



手すりの長さを左右5cmずつ調整できる
伸縮タイプが登場!

手すり630伸縮(片側+5m)



手すり980伸縮(片側+5m)

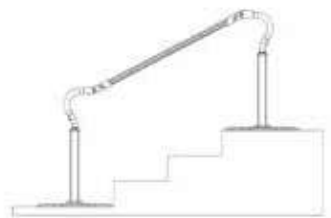

標準ベース

ステップベース

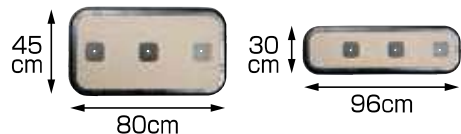

◎外観 ◎伸縮タイプも外観は同様です。

標準タイプ		ステップタイプ		ステップ980タイプ		ロング1700タイプ		ロング2050タイプ		ロング2400タイプ		ロング3460タイプ	
片手すり	両手すり	片手すり	両手すり	片手すり	両手すり	片手すり	両手すり	片手すり	両手すり	片手すり	両手すり	片手すり	両手すり

特徴1
やさしい端部

つかみやすく、袖口が引っかけにくい形状です

特徴2
支柱中央固定

支柱はベースの中央にも固定できるので、行きも帰りも健側で支えることができます。

特徴3
フレキシブルジョイント

上下左右を調整して設置できます

上下左右45度



タイプ	型式	重さ(kg)	TAISコード	申込番号
標準タイプ	片手すり	37	00980-000334	19-7020-1
	両手すり	43	00980-000335	19-7021-1
	伸縮片手すり	37.5	00980-000345	19-7021-2
	伸縮両手すり	44	00980-000346	19-7021-3
ステップタイプ	片手すり	33	00980-000336	19-7022-1
	両手すり	39	00980-000337	19-7023-1
	伸縮片手すり	33.5	00980-000347	19-7023-2
ステップ980タイプ	伸縮両手すり	39.5	00980-000348	19-7023-3
	片手すり	33	00980-000355	19-7060-1
	両手すり	39	00980-000356	19-7061-1
ステップ980タイプ	伸縮片手すり	33.5	00980-000359	19-7070-1
	伸縮両手すり	40	00980-000360	19-7071-1
	片手すり	48	00980-000357	19-7023-5
ロング1700タイプ	両手すり	57	00980-000358	19-7023-6
	伸縮片手すり	48.5	00980-000361	19-7050-1
	伸縮両手すり	58	00980-000362	19-7051-1
	片手すり	52	00980-000338	19-7024-1
ロング2050タイプ	両手すり	61	00980-000339	19-7025-1
	伸縮片手すり	52.5	00980-000349	19-7052-1
	伸縮両手すり	62.5	00980-000350	19-7053-1
	片手すり	52	00980-000340	19-7026-1
ロング2400タイプ	両手すり	62	00980-000341	19-7027-1
	伸縮片手すり	53	00980-000351	19-7054-1
	伸縮両手すり	64	00980-000352	19-7055-1
	片手すり	67	00980-000342	19-7028-1
ロング3460タイプ	両手すり	81	00980-000343	19-7029-1
	伸縮片手すり	68.5	00980-000353	19-7056-1
	伸縮両手すり	83.5	00980-000354	19-7057-1

課税

特殊寝台及び特殊寝台付属品
体位変換器
床ずれ防止用具
手すり
歩行補助杖
歩行器
徘徊感知機器
スロープ
車いす及び車いす付属品
移動用リフト
リフトの吊り具
自動排泄処理装置
身体装着型移動支援機器

移動支援用手すり

矢崎化工
たちあっぷ540 段差54cmまで対応。
 室内、屋外でも使用可能な補助手すり。

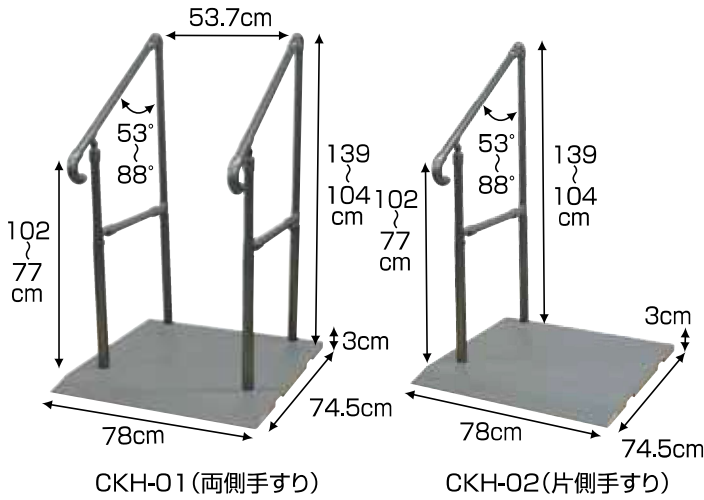

オプション



540Lステップ台 CKH-BL サイズ:50×28×9・11・13・15cm 重量:6.0kg
 540Hステップ台 CKH-BH サイズ:50×28×21・25・29・33cm 重量:9.6kg

申込番号	19-7142-1	申込番号	19-7145-1
CKH-O1 (両側手すり)		CKH-O2 (片側手すり)	
TAISコード	00055-000127	TAISコード	00055-000128
課税		課税	
●重量/34.7kg		●重量/28.6kg	
申込番号	19-7143-1	申込番号	19-7146-1
CKH-O1 (両手すり) ※ステップ台1段仕様		CKH-O2 (片手すり) ※ステップ台1段仕様	
届出コード	00055-Z00010	届出コード	00055-Z00011
課税		課税	
申込番号	19-7144-1	申込番号	19-7147-1
CKH-O1 (両手すり) ※ステップ台2段仕様		CKH-O2 (片手すり) ※ステップ台2段仕様	
届出コード	00055-Z00009	届出コード	00055-Z00012
課税		課税	

矢崎化工
たちあっぷII CKH-21

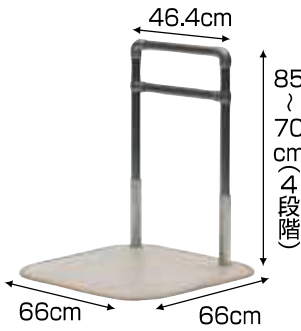

屋外でも設置できる
 ステンレスタイプ

申込番号	19-7221-1
TAISコード	00055-000204
課税	
●重量/18.5kg	

垂直手すり

マツ六
たよレールhigh(屋外I型BZH-101-A)

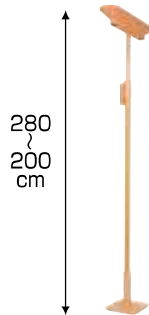

※雨が直接かかる場所での設置は
 避けて下さい。

申込番号	19-3206-1
TAISコード	01265-000080
課税	
●重量/約8.7kg	

水回り用手すり

サテライト
床置き式手すり
 水回りにもってこい

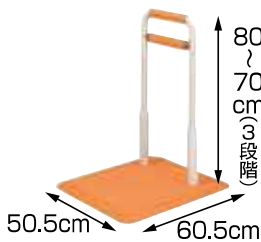

申込番号	19-9400-1
FKB-12-60-I	
TAISコード	01255-000013
課税	
●重量/13.8kg	
申込番号	19-9410-1
FKB-12-90-I	
TAISコード	01255-000014
課税	
●重量/18.5kg	

パナソニックエイジフリー(株)
自在手すり ツインディ<水廻り用>

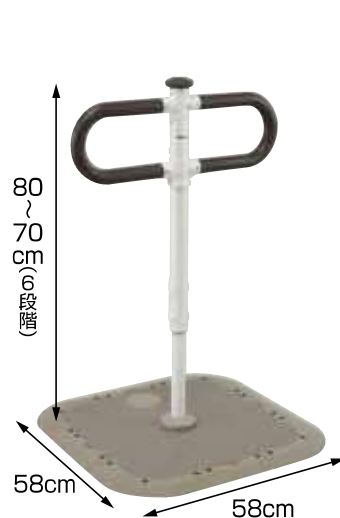

●プロテクター	
申込番号	19-7007-1
ツインディ<水廻り用>	
TAISコード	00980-000364
課税	
●重量/17kg	
申込番号	19-7007-2
ツインディ<水廻り用>プロテクター付き	
TAISコード	00980-000365
課税	
●重量/17.4kg	

※踏み台付に関しては地域によって取扱いできない場合がございます。

シコク
洋式トイレ用 ベストサポート手すり
(はねあげタイプ) 627-010



申込番号	19-0342-1
TAISコード	01235-000008
課税	
●重量/9kg	
●材質/本体: ステンレス アームレスト: 天然木	

アロン化成
洋式トイレ用フレーム
S-はね上げR-2



申込番号	19-0339-1
TAISコード	00221-000450
課税	
●重さ/約9.8kg	
●材質/スチール、ラバーウッド無垢	

パナソニックエイジフリー(株)
洋式トイレ用スライド
手すり



申込番号	19-6993-1
TAISコード	00980-000191
課税	
●材質/ステンレス、ポリプロピレン 合成ゴム	
●重量/8.5kg ●耐荷重/100kg	

アロン化成
アットグリップ トイレサポート

New!



H-T(両側はね上げ)



H-S(片側はね上げ)



申込番号	19-0980-1
H-T(両側はね上げ)	
TAISコード	00221-000578
課税	
●重量/14.6kg	
申込番号	19-0981-1
H-S(片側はね上げ)	
TAISコード	00221-000577
課税	
●重量/11.8kg	

シコク
SA手すり

New!

「1台で2役」の機能を持つ
手すりです、スッキリ!

従来のトイレ用手すりと、壁固定の
手すり(縦型手すり)の2つの機能
を、1台に盛り込み、スッキリと配置
できます。



申込番号	19-0344-1
TAISコード	01235-000225
課税	
●重量/17.5kg	

モルテン
ルーツ スモールタイプ

前傾姿勢が取りやすく、
立ち上がりが楽になります。



申込番号	19-0334-2
片手すり MNTPT1	
TAISコード	00054-000216
課税	
●重量/12kg	
申込番号	19-0334-4
両手すり MNTPT2	
TAISコード	00054-000217
課税	
●重量/14.3kg	
●材質/スチール+樹脂	

特殊寝台及び
特殊寝台付属品

体位変換器

床ずれ
防止用具

手すり

歩行補助杖

歩行器

徘徊感知機器

スロープ

車いす及び
車いす付属品

移動用リフト

リフトの吊り具

自動排泄
処理装置

身体装
着型
移動支援機器

トイレ用手すり

矢崎化工

トイレ用たちあっぷⅡ CKJ-01
 トイレ用たちあっぷⅡ アンクル2タイプ CKJ-02

手すりをワンタッチで跳ね上げできます。

取付可能な洋式便器



CKJ-01

取付簡単!多様な便器に対応
 利用者の体に合わせて調整可能
 はね上げ式アームレスト

CKJ-02

「壁面へ突っ張る固定」と
 「便器を挟み込む固定」
 2つの方法で固定できます



申込番号	19-7155-1
CKJ-01	
TAISコード	00055-000130
課税	
●重量/約6.8kg	
申込番号	19-7155-3
CKJ-02	
TAISコード	00055-000185
課税	
●重量/約7.1kg	
●材質/本体: アルミ、ステンレス	
アームレスト: 発泡樹脂	

アロン化成

在庫限定

安寿トイレ用
 立ち上がり補助フレーム SUS-R

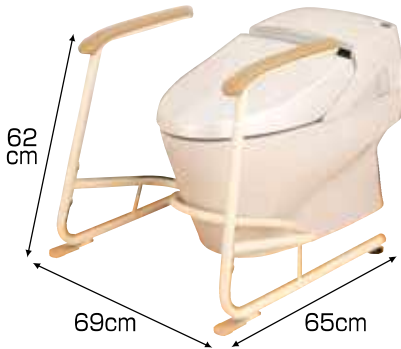

申込番号	19-0303-1
TAISコード	00221-000550
課税	
●重さ/約5kg	
●材質/フレーム: ステンレス、	
手すり: ポリプロピレン	

タマツ

New!

トイレの姿勢保持手すり
 まえてあ



申込番号	19-2330-1
TAISコード	00837-000018
課税	
●重量/13kg	

ウイス

和式便器手すり
 NEWすわっ手
 6301-5301



- 取付可能段差 22cm以上
- 取付可能奥行 便座先~段差52~60cm

申込番号	19-7201-1
TAISコード	00076-000104
課税	
●重さ/5.0kg	
●材質/スチール、ラバーウッド無垢	

ポータブルトイレ用手すり

アロン化成

安寿ポータブルトイレ用
 フレームささえ

在庫限定

背もたれ、ひじ掛けとともに
 使いやすい高さに調節できます。
 ほとんどのポータブルトイレに
 使用できます。

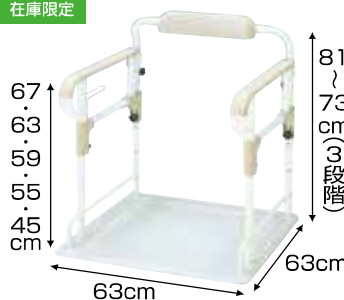

幅51.5・奥行54cm以下の
 ポータブルトイレ対応

申込番号	19-0301-1
TAISコード	00221-000054
課税	
●重量/約8kg	
●材質/スチール、ABS、	
エラストマー、PP	

特殊寝台及び
 特殊寝台付属品

体位変換器

床ずれ
 防止用具

手すり

歩行補助杖

歩行器

徘徊感知機器

スロープ

車いす及び
 車いす付属品

移動用リフト

リフトの吊り具

自動排泄
 処理装置

身体装着型
 移動支援機器

歩行補助杖

杖はバランスをとることをサポートし、ご自分で歩いたりする意欲を支援する福祉用具です。毎日気軽に使えて、負担のない用具を選びましょう。

歩行補助杖

介護給付	予防給付
サービスコード：171010	671010
特別地域：178010	678010



歩くことは健康のもと

歩くことは骨や筋肉の衰えを防ぎます。いつまでも健やかであるために、くらしに取り入れたいものですね。



「無理せずゆっくり、安全に」を応援します。

でも、だからといって無理をしては転倒によるけがや骨折の原因に。足腰が弱い場合には杖などの福祉用具を上手に利用して、少しずつ歩ける範囲を広げていきたいものです。



多点杖

片手で体を支えられる方に向きます。歩行のバランスによってベースの大きさをお選びください。

島製作所

四点可動式オン・オフさん

New!



品番	申込番号	TAISコード
77MC-S4	24-0950-0	00576-000043
77MC-C5	24-0951-0	00576-000043

- ベース寸法/10×10cm
●重さ/430g
●材質/カーボン

島製作所

カーボン四点可動式 スモールタイプ



色	申込番号
カーボン柄グレー	24-0921-0
かすみ草	24-0922-0
TAISコード	00576-000033

- ベース寸法/10×10cm
■材質/ナイロン樹脂
■重さ/440g

シナノ

かる楽4点杖360

New!



	申込番号	TAISコード
ブラック	24-9600-0	01436-000003
スマートガード付	24-9600-1	01436-000004

- 重さ/ブラック: 480g
●スマートガード付: 530g
●材質/カーボン+発泡ゴム

JT-senior

つえたった 右手用・左手用



四点杖にはなかった1本杖に近い安定した突き心地を実現

品番	申込番号
右手用 JTS-1-R	24-1901-0
左手用 JTS-1-L	24-1902-0
TAISコード	01543-000001

- ベース寸法/14×14cm
■材質/アルミニウム合金・ABS樹脂・ステンレス鋼
■重さ/528g
■耐荷重/235kg

ケアリング

ケアリングスーパー多点杖 カーボン色



硬さの違う2種類のゴムにより高い推進力と安定性を実現。

申込番号	24-8000-0
TAISコード	01765-000005

- ベース寸法/11.8cm
●重さ/490g ●材質/アルミ
●耐荷重/100kg

竹虎ヒューマンケア

ヒューゴステッキオフセット多点杖



1本杖に比べて設地面積が広いので安定感があります。

サイズ	申込番号
ブラック	24-6101-0
グレー	24-6102-0
ブルー	24-6104-0
TAISコード	00110-000107

- ベース寸法/10.2×12.4cm
■材質/アルミ・TRP・PP・ナイロン・プラスチック
■重さ/約560g
■耐荷重/136kg

島製作所

オールカーボンクオッドケイン四点式



品番	申込番号	色
70C-4	24-0911-0	カーボン柄
70C-F4	24-0912-0	花柄
70C-C1	24-0913-0	格子柄
TAISコード	00576-000031	

- ベース寸法/14×18.5cm
●重さ/400g ●材質/カーボン

シナノ

ソフトグリップカーボン4点杖+

New!



申込番号	24-9601-0
TAISコード	01436-000002

- ベース寸法/14.5×21cm
●重さ/480g
●材質/カーボン+発泡ゴム

ミキ

ソフトグリップ四点杖アルミタイプ MRA-06603



申込番号	24-2403-0
TAISコード	00122-000501

- ベース寸法/15×21cm
■材質/アルミ・樹脂・シリコン・鉄
■重さ/720g
■耐荷重/100kg

幸和製作所

テイコブ アルミ製4点杖 EA4-102

在庫限定

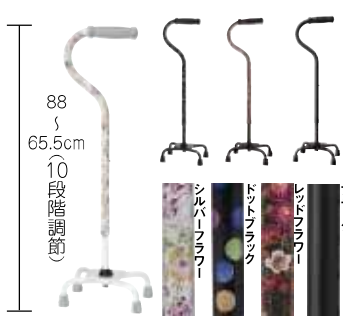

色	申込番号
シルバーフラワー	24-1423-0
ドットブラック	24-1424-0
レッドフラワー	24-1425-0
ブラック	24-1426-0
TAISコード	00030-000097

- ベース寸法/16×22.5cm
■材質/TRP・アルミ
■重さ/590g

田辺プレス

テトラケインα S

New!



申込番号	24-1507-0
TAISコード	01105-000033
非課税	
●ベース寸法/16×22cm	
●重さ/500g	
●材質/マグネシウム合金	

田辺プレス

テトラケイン ミディ

超軽量タイプ

在庫限定



サイズ	申込番号
S	24-1505-1
TAISコード	01105-000024(S)
M	24-1506-1
TAISコード	01105-000025(M)
非課税	
■ベース寸法/16×12cm	
■カラー/青墨	
■材質/マグネシウム合金製	
■重さ/S: 420g, M: 440g	
■耐荷重/75kg	

島製作所

カーボン四点式フラットグリップ

New!



握り心地の良い
グリップカバーと
クッション仕様

色	申込番号	TAISコード
カーボン柄カラー	24-0960-0	00576-000045
桜紺	24-0961-0	00576-000045
非課税		
●ベース寸法/14×18.5cm		
●重さ/490g		

フジホーム

マグネシウム4点杖

New!

超軽量タイプ

身体に負担が
掛かりにくい
柔らかグリップを
採用しています。

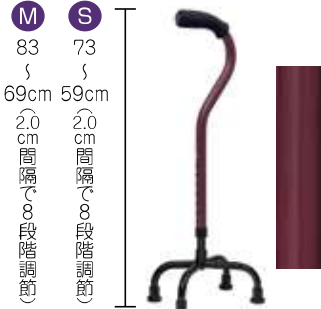

サイズ	申込番号	TAISコード
M	24-7005-0	00121-000027
S	24-7004-0	00121-000026
非課税		
●ベース寸法/15.5×22.5cm		
●重さ/380g(M), 360g(S)		

アビリティーズ・ケアネット

クォードライトケイン (アルミ地・ショート)

柔軟性のあるベースは
安定感抜群。



申込番号	24-4105-0
TAISコード	00249-000107
非課税	
■ベース寸法/15×20cm	
■材質/アルミ合金、	
ベース: プラスチック	
■重さ/860g ■耐荷重/136kg	

松永製作所

e-Pinアルミ四点杖

身長の高い方も使いやすい
長めのタイプ。

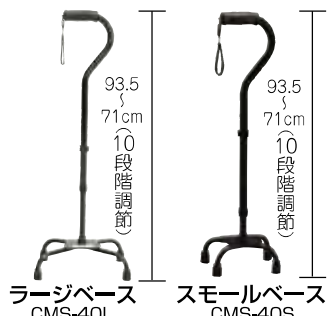

ベース	申込番号	TAISコード
ラージベース	24-0116-0	00066-000220
スモールベース	24-0111-0	00066-000222
非課税		
●ベース寸法/22×29cm(L) 19×25cm(M) 16.5×20.5cm(S)		
●重さ/1060g(L), 1020g(M) 980g(S)		
●耐荷重/100kg		
●材質/アルミ合金		

日進医療器

アルミ四脚杖 TY142

小柄な方も使いやすい小サイズ。

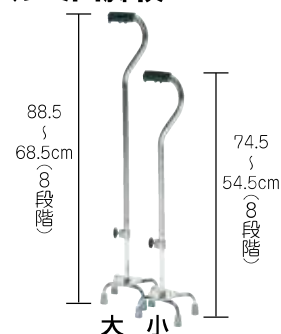

サイズ	申込番号
大	24-0202-0
小	24-0201-0
TAISコード	00175-000270
非課税	
■ベース寸法/14×20.5cm	
■材質/スライド部: アルミ合金	
ベース部: スチール	
■重さ/大830g, 小800g	
■耐荷重/50kg	

ひまわり

四点支持ステッキ

おしゃれなカラー
バリエーション・
軽量オールアルミ製



品番	申込番号	色
R08001	24-0601-0	小花紫
R08002	24-0602-0	銀華
R08003	24-0603-0	茶木
R08004	24-0604-0	黒点
TAISコード	00320-000006	
非課税		
●ベース寸法/14.5×21cm		
●重さ/565g		
●材質/高品質アルミニウム合金		

幸和製作所

らくらく四点杖 (2段式) EA4-101

立ち座りを助ける
2段グリップです。

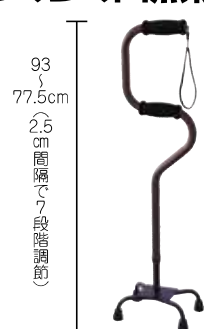

申込番号	24-1421-0
TAISコード	00030-000030
非課税	
●ベース寸法/15.5×23cm	
●重さ/815g ●材質/アルミ	

田辺プレス

テトラケイン ラージベース 立上がり機能付き

立ち座りを支える手を掛けや
すい2段階グリップ。

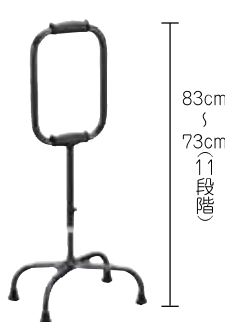

申込番号	24-1503-0
TAISコード	01105-000010
非課税	
■ベース寸法/23×33cm	
■材質/マグネシウム合金	
■重さ/800g	
■耐荷重/75kg	

特殊寝台及び
特殊寝台付属品

体位変換器

床ずれ
防止用具

手すり

歩行補助杖

歩行器

徘徊感知機器

スロープ

車いす及び
車いす付属品

移動用リフト

リフトの吊り具

自動排泄
処理装置

身体装束型
移動支援機器

特殊寝台及び
特殊寝台付属品

体位変換器

床ずれ
防止用具

手すり

歩行補助杖

歩行器

徘徊感知機器

スロープ

車いす
付属品

移動用リフト

リフトの
用具

自動排泄
処理装置

身体装着
型
移動支援機器

モルデン
リリースAタイプ

New!



M 78cm
L 84cm
LL 90cm

サイズ/品番	申込番号	TAISコード
MMRLLFAM	31-2111-1	00054-000407
LMRLLFAL	31-2110-1	00054-000408
LLMRLLFALL	31-2113-1	00054-000409

非課税

- 重さ/M: 770g、L: 810g、LL: 850g
- 材質/マグネシウム合金

幸和製作所
コンパクトサイドケイン

16.5cm
73cm
折りたたんだ状態

場所をとらないので取り回しがとても楽です。



85cm
70cm (5段階)

27~33.5cm 22.5cm

申込番号	24-1422-0
TAISコード	00030-000151

非課税

- 材質/アルミ
- 重さ/1.3kg
- 耐荷重/100kg

ミキ
スモール・サイドウォーカー MRB-02061



87cm
75cm (6段階)

32~38.5cm 33~34cm

申込番号	23-3602-0
TAISコード	00122-000261

非課税

- 材質/アルミ
- 重さ/1.65kg
- 耐荷重/70kg

ミキ
サイドウォーカー MRB-02031

在庫限定



87cm
74.5cm (6段階)

32~38cm 42~45cm

グリップを使い分けることで、立ち上がり補助具としても使用できます。

申込番号	24-0303-0
TAISコード	00122-000118

非課税

- 材質/アルミ (一部スチール)
- 重さ/1.75kg
- 耐荷重/70kg

ロフトスタンドクラッチ

フジホーム
クローズカフクラッチ伸縮
ソフトグリップカバー付



99cm
69cm (16段階)

品番	申込番号	TAISコード
WB5112	24-7003-0	00121-000022

非課税

- 重さ/620g
- 耐荷重/150kg

New!

松永製作所
e-Pin ロフトスタンドクラッチ

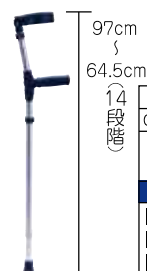

97cm
64.5cm (14段階)

品番	申込番号	TAISコード
CMS-60L	24-0107-0	00066-000194

非課税

- 重さ/575g
- 材質/アルミ合金
- カフ長/20~30cm

プロトワン
OPO折りたたみ
ロフトスタンドクラッチ

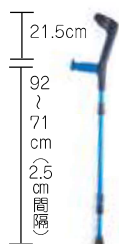

21.5cm
92
71cm (2.5cm間隔)

申込番号	24-1801-0
TAISコード	00261-000046

非課税

- 材質/アルミ
- 重さ/570g
- 耐荷重/130kg
- 最小55cm

松葉杖 基本的には2本1組で使います。腕の力に加え、両脇が支えられるのでバランスがとりやすくなっています。

日進医療器
合わせてパッチンDX 松葉杖

New!

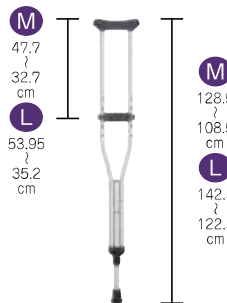

M 47.7
32.7 cm
L 53.95
35.2 cm

M 128.5
108.5 cm
L 142.5
122.5 cm

品番	申込番号	TAISコード
M TY156DM	24-0222-0	00175-000403
L TY156DL	24-0221-0	00175-000402

非課税

- 材質/アルミニウム合金
- 重さ(1本)/M910g、L990g

日進医療器
合わせてパッチン松葉杖 (1本)

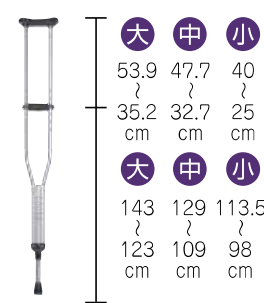

大 53.9
35.2 cm
中 47.7
32.7 cm
小 40
25 cm

大 143
123 cm
中 129
109 cm
小 113.5
98 cm

品番	申込番号	TAISコード
大 TY156L	24-0203-0	00175-000256
中 TY156M	24-0204-0	00175-000256
小 TY156S	24-0205-0	00175-000256

非課税

- 材質/アルミ合金
- 重さ(1本)/大990g、中910g、小820g

アビリティーズケアネット
レッドドットクラッチ (2本組)

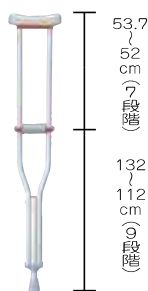

53.7
52cm (7段階)
132
112cm (9段階)

申込番号	24-4107-0
TAISコード	00249-000112

非課税

- 材質/アルミ合金
- 重さ(1本)/900g
- 適応身長/155~178cm

松永製作所
e-Pin アルミ松葉杖 (2本組)

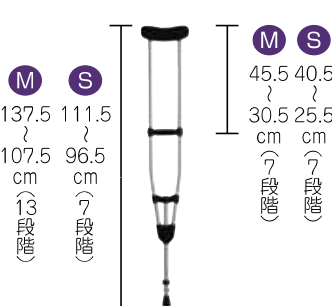

M 137.5
107.5 cm (13段階)
S 111.5
96.5 cm (7段階)

M 45.5
30.5 cm (7段階)
S 40.5
25.5 cm (7段階)

品番	申込番号	TAISコード
M CMS-80M	24-0110-0	00066-000218
S CMS-80S	24-0113-0	00066-000217

非課税

- 材質/アルミ合金
- 重さ(1本)/M960g、S940g

歩行器

健康づくりは一步、
移動と機能回復を
応援します。

歩行器

介護給付	予防給付
サービスコード：171009	671009
特別地域：178009	678009



歩くことは健康のもと

歩くことは骨や筋肉の衰えを防ぎます。いつまでも健やかであるために、くらしに取り入れたいものですね。



天気の良い日は公園へ。

「無理せずゆっくり、安全に」 を応援します。

でも、だからといって無理をしては転倒によるけがや骨折の原因に。足腰が弱い場合には歩行器などの福祉用具を上手に利用して、少しずつ歩ける範囲を広げていきたいものです。



固定型歩行器

ユーパ産業株式会社

New!

伸縮歩行器 スライドフィットEX

使用者の体格や、楽に歩行できる幅にフレームを調節できます。

組み立て・折りたたみが1タッチでできます。全機種コンパクトに折りたたみができます。

M-0288 内寸35~42cm(3段階)



H-0288 内寸38~46cm(4段階)

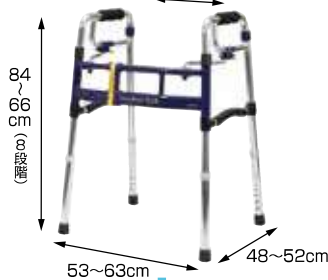

HT-0288 内寸42~52cm(5段階)



どのサイズの歩行器(スライドフィットEXシリーズ)にも取り付け可能な、脚部みのオプションセット

Aセット

前輪/3インチ2ウェイキャスター
後輪/ゴム足ストッパー



Bセット

前輪 後輪/
3インチ2ウェイキャスター



Cセット

前輪 後輪/
4インチ2ウェイキャスター



	M-0288	M-0293ST	M-0293CT	M-0294WT	H-0288	H-0293ST	H-0293CT	H-0294WT	HT-0288	HT-0293ST	HT-0293CT	HT-0294WT
キャスタータイプ	ゴム足	Aセット	Bセット	Cセット	ゴム足	Aセット	Bセット	Cセット	ゴム足	Aセット	Bセット	Cセット
幅(mm)	490~540	500~570	570~630	600~630	530~630	540~630	580~700	610~700	590~710	600~720	630~750	650~760
奥行(mm)	430~440	510~530	530~560	550~570	480~520	560~580	580~610	600~630	530~570	590~630	620~650	630~670
高さ(mm)	590~690	700~800	700~800	720~820	660~840	770~870	770~870	790~890	860~1080	900~1080	900~1080	900~1080
高さ調整	5段階				8段階	5段階		5段階	10段階	8段階	8段階	8段階
グリップ内幅(mm)	350~420				380~460				420~520			
幅調整	3段階				4段階				5段階			
重量	2.8kg	3.2kg	3.6kg	4.0kg	3.0kg	3.5kg	3.9kg	4.3kg	3.5kg	3.9kg	4.2kg	4.6kg
最大使用者体重	100kg				100kg				100kg			
材質	アルミ				アルミ				アルミ			
商品コード	23-1521-0	23-1522-0	23-1522-1	23-1522-2	23-1522-3	23-1522-4	23-1522-5	23-1522-6	23-1531-0	23-1531-1	23-1531-2	23-1531-3
TAISコード	01096-000082	01096-000083	01096-000084	01096-000085	01096-000074	01096-000075	01096-000076	01096-000077	01096-000078	01096-000079	01096-000080	01096-000081
ご利用者様負担額												

星光医療器

アルコール10型シリーズ

狭い住環境での在宅介護にも使用できる、スリム&軽量タイプの固定型歩行器に使用環境や利用者の身体状況に合わせて選べるサイズバリエーションが登場!!

アルコール10型

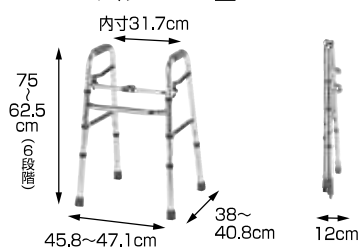

アルコール10型M

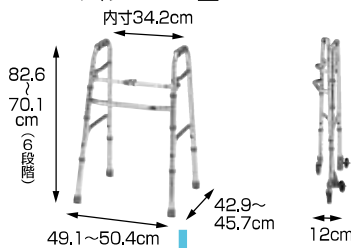

アルコール10型L

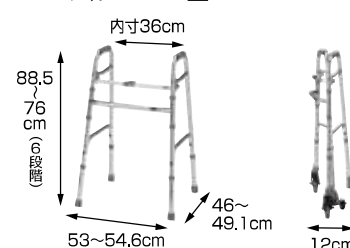

どのサイズの歩行器(アルコール10型シリーズ)にも取り付け可能な、脚部みのオプションセット

Aセット

前輪/直進固定
後輪/ゴム足ストッパー



Bセット

前輪/75φ自在キャスター
後輪/70φ固定キャスター
付きストッパー



Cセット

前輪/125φ自在キャスター
後輪/70φ固定キャスター
付きストッパー



	10型	10型-A	10型-B	10型-C	10型M	10型M-A	10型M-B	10型M-C	10型L	10型L-A	10型L-B	10型L-C
キャスタータイプ	ゴム足	Aセット	Bセット	Cセット	ゴム足	Aセット	Bセット	Cセット	ゴム足	Aセット	Bセット	Cセット
幅(mm)	458~471	460~473	458~471	473~486	491~504	493~506	491~504	506~519	530~546	534~550	532~548	549~565
奥行(mm)	380~408	435~463	504~532	516~544	429~457	484~512	553~581	565~593	460~491	515~546	583~614	583~614
高さ(mm)	625~750	692~817	710~835	780~905	701~826	768~893	786~911	856~981	760~885	827~952	845~970	915~1040
高さ調整	6段階				6段階				6段階			
グリップ内幅(mm)	317				342				360			
重量	2.3kg	2.6kg	3.2kg	3.8kg	2.3kg	2.6kg	3.2kg	3.8kg	2.4kg	2.7kg	3.3kg	3.9kg
最大使用者体重	80kg				80kg				80kg			
材質	アルミ・スチール製				アルミ・スチール製				アルミ・スチール製			
商品コード	23-0621-0	23-9611-1	23-0695-0	23-9612-1	23-9613-1	23-9614-1	23-9615-1	23-9616-1	23-9617-1	23-9618-1	23-9619-1	23-9620-1
TAISコード	00125-000027	00125-000077	00125-000057	00125-000078	00125-000075	00125-000079	00125-000080	00125-000081	00125-000076	00125-000082	00125-000083	00125-000084
ご利用者様負担額												

※選ぶ時は専門家によく相談するなどして、身体に合った歩行器をお選びください。

固定型歩行器

イーストアイ

セーフティーアーム ウォーカー

選べるサイズは 4タイプ

歩行器の高さは、お身体に合わせてお選びください。
身体に合っていないと、転倒などの事故の原因になったり、症状の悪化の原因になる恐れがあります。



標準
一般
サイズ

極小
室内使用に
お勧めサイズ

小
小柄な方に
お勧めサイズ

大
背の高い方に
お勧めサイズ

脚部の形状は5タイプ

1歩ずつ、歩行動作を完結しながら歩行します。リハビリ期の使用におすすめです。

固定脚タイプ SAWR

非課税

前輪は1方向に固定されているので、少しずつ歩行、ゆっくり方向転換しながら使用します。

Cタイプ SAWCR

非課税

4輪キャスターで室内の歩行がスムーズ。
※前輪自在式

Mタイプ SAWMR

非課税

大型キャスター（前輪）が自在に動き、方向転換や歩行がスムーズ。室内屋外で使用できます。
※前輪自在式

Lタイプ SAWLR

非課税

屋外での使用におすすめのがっちりした足回りです。
※前輪自在式

Gタイプ SAWGR

非課税

	標準	極小	小	大
SAWR	申込番号 23-9102-0 TAISコード 00465-000036 ■全幅/57cm ■奥行/45cm ■高さ/66.5~76.5cm (5段階) ■重量/2.8kg ■材質/アルミ (一部スチール)、合成ゴム ■使用者身長目安/130~150cm	申込番号 23-9113-0 TAISコード 00465-000043 ■全幅/47cm ■奥行/39cm ■高さ/59~69cm (5段階) ■重量/2.5kg ■材質/アルミ(一部スチール)、合成ゴム ■使用者身長目安/115~135cm	申込番号 23-9109-0 TAISコード 00465-000037 ■全幅/54cm ■奥行/43cm ■高さ/59~69cm (5段階) ■重量/2.7kg ■材質/アルミ (一部スチール)、合成ゴム ■使用者身長目安/115~135cm	申込番号 23-9101-0 TAISコード 00465-000099 ■全幅/58.5cm ■奥行/46cm ■高さ/75.5~85.5cm (5段階) ■重量/3.0kg ■材質/アルミ (一部スチール)、合成ゴム ■使用者身長目安/145~170cm
SAWCR	申込番号 23-9104-0 TAISコード 00465-000025 ■全幅/57cm ■奥行/51cm ■高さ/71.5~81.5cm (5段階) ■重量/3.1kg ■材質/アルミ (一部スチール)、合成ゴム ■使用者身長目安/140~160cm	申込番号 23-9117-0 TAISコード 00465-000044 ■全幅/47cm ■奥行/44cm ■高さ/64~74cm (5段階) ■重量/2.7kg ■材質/アルミ(一部スチール)、合成ゴム ■使用者身長目安/125~145cm	申込番号 23-9107-0 TAISコード 00465-000040 ■全幅/55cm ■奥行/48cm ■高さ/64~74cm (5段階) ■重量/2.9kg ■材質/アルミ (一部スチール)、合成ゴム ■使用者身長目安/125~145cm	申込番号 23-9114-0 TAISコード 00465-000047 ■全幅/58.5cm ■奥行/51cm ■高さ/80.5~90.5cm (5段階) ■重量/3.3kg ■材質/アルミ(一部スチール)、合成ゴム ■使用者身長目安/155~180cm
SAWMR	申込番号 23-9105-0 TAISコード 00465-000039 ■全幅/62cm ■奥行/54cm ■高さ/73.5~83.5cm (5段階) ■重量/3.5kg ■材質/アルミ (一部スチール) ■使用者身長目安/140~165cm	申込番号 23-9118-0 TAISコード 00465-000045 ■全幅/52cm ■奥行/48cm ■高さ/66~76cm (5段階) ■重量/3.1kg ■材質/アルミ(一部スチール) ■使用者身長目安/130~150cm	申込番号 23-9108-0 TAISコード 00465-000041 ■全幅/60cm ■奥行/52cm ■高さ/66~76cm (5段階) ■重量/3.3kg ■材質/アルミ (一部スチール) ■使用者身長目安/130~150cm	申込番号 23-9115-0 TAISコード 00465-000048 ■全幅/64cm ■奥行/54cm ■高さ/82.5~92.5cm (5段階) ■重量/3.7kg ■材質/アルミ (一部スチール) ■使用者身長目安/160~185cm
SAWLR	申込番号 23-9106-0 TAISコード 00465-000017 ■全幅/63cm ■奥行/57cm ■高さ/79.5~89.5cm (5段階) ■重量/3.8kg ■材質/アルミ (一部スチール)、合成ゴム ■使用者身長目安/155~175cm			申込番号 23-9116-0 TAISコード 00465-000054 ■全幅/61cm ■奥行/55cm ■高さ/72~82cm (5段階) ■重量/3.7kg ■材質/アルミ (一部スチール)、合成ゴム ■使用者身長目安/140~165cm
SAWGR	申込番号 23-9111-0 TAISコード 00465-000038 ■全幅/68cm ■奥行/59cm ■高さ/79.5~89.5cm (5段階) ■重量/4.8kg ■材質/アルミ (一部スチール)、ゴムタイヤ ■使用者身長目安/155~175cm			申込番号 23-9120-0 TAISコード 00465-000046 ■全幅/69.5cm ■奥行/59cm ■高さ/88.5~98.5cm (5段階) ■重量/5.0kg ■材質/アルミ(一部スチール)、ゴムタイヤ ■使用者身長目安/170~190cm

ストッパーは上から体重をかけることで作動します。※荷重をかけた状態(ストッパーが作動した状態)で歩行器を動かさないで下さい。

特殊寝台及び
特殊寝台付属品

体位変換器

床ずれ
防止用具

手すり

歩行補助杖

歩行器

徘徊感知機器

スロープ

車いす及び
付属品

移動用リフト

リフトの吊り具

自動排泄
処理装置

身体装
支保機器型

固定型歩行器

イーアス

座面付固定型歩行器 Rec01(レックゼロワン)・ Rec01コンパクト



※表記はRec01の寸法です。
Rec01コンパクト
全幅48cm×奥行44cm×全高70~85cm

申込番号	23-0522-0
Rec01	Rec01
TAISコード	01600-000001
申込番号	23-0523-0
Rec01コンパクト	Rec01C
TAISコード	01600-000002

非課税

- 重量 / Rec01 2.7kg
Rec01コンパクト 2.5kg
- 材質 / アルミ、ナイロン
- 耐荷重 / 100kg

田辺プレス

New!

MgウォーカーⅢ型 M・S

マグネシウム合金製で体に負担の少ない驚きの軽さ!



※表記はMサイズの寸法です。
Sサイズ
全幅48cm×奥行42.5cm×
全高63~74cm(12段階)

申込番号	23-1585-0
Mサイズ	
TAISコード	01105-000015
申込番号	23-1586-0
Sサイズ	
TAISコード	01105-000014

非課税

- 重量 / M 1.55kg S 1.45kg
- 材質 / マグネシウム合金
- 耐荷重 / 190kg

シンエンス

在庫限定

カーボンウォーカーⅡ WC-3010M

非常に軽く、持ち上げる力が少ない方にも無理なくお使いいただけます。



申込番号	23-1708-1
TAISコード	00855-000033

非課税

- 重量 / 1.65kg
- 材質 / カーボンファイバー
- 耐荷重 / 100kg

シンエンス

在庫限定

カーボンウォーカー WC-2010M

ピックアップウォーカーの可能性を広げる超軽量歩行器。



申込番号	23-1708-0
TAISコード	00855-000019

非課税

- 重量 / 1.28kg
- 材質 / カーボンファイバー
- 耐荷重 / 100kg

シンエンス

ミニフレームウォーカー WFM-4262

非常に小柄な方の歩行訓練にご使用いただけます。



申込番号	23-1701-0
TAISコード	00855-000003

非課税

- 重量 / 2.4kg
- 材質 / アルミ
- 耐荷重 / 100kg

シンエンス

スリムフレーム ウォーカー WFS-4968

ご自宅の廊下、室内でも無理なく使用できるスリムタイプ歩行器です。



申込番号	23-1702-0
TAISコード	00855-000002

非課税

- 重量 / 2.55kg
- 材質 / アルミ (一部スチール)
- 耐荷重 / 100kg

コーバ産業

スライドフィット ハイタイプ



申込番号	23-1501-0
TAISコード	01096-000005

非課税

- 重量 / 2.4kg
- 材質 / アルミ
- 耐荷重 / 100kg

アビリティーズケアネット

レッドドット ウォーカーⅢ

指先の痛みのある方でも、手のひらかや肘で赤いボタンを軽く押すだけで折りたためます。

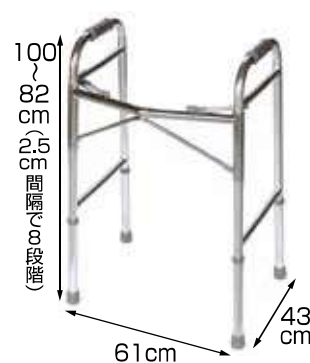

申込番号	23-4111-0
TAISコード	00249-000136

非課税

- 重量 / 2.5kg
- 材質 / アルミ合金
- 耐荷重 / 155kg

※選ぶ時は専門家によく相談するなどして、身体に合った歩行器をお選びください。

固定型歩行器

日本エスタ

ソリ付き歩行器 スライドウォーカー Another



申込番号	23-2307-0
TAISコード	00919-000002

非課税
 ■重量 / 3.0kg
 ■材質 / アルミ合金
 ■耐荷重 / 100kg
 ※前輪自在式

日本エスタ

ソリ付き歩行器 スライドウォーカー Anotherミニ



申込番号	23-2309-0
TAISコード	00919-000003

非課税
 ■重量 / 2.9kg
 ■材質 / アルミ合金
 ■耐荷重 / 100kg
 ※前輪自在式

星光医療器

アルコール10型 Dセット

New!

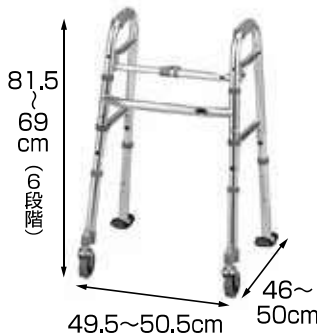

申込番号	23-9621-0
TAISコード	00125-000095

非課税
 ■重量 / 3.0kg
 ■材質 / アルミ・スチール
 ■耐荷重 / 80kg

シンエンス

ミニフレームウォーカー キャスター式

WFM-4262SW
3GW



※表記はWFM-4262SW3GWの寸法です。
 WFM-4262SW5GW3
 全幅47cm×奥行41cm×全高76~88.5cm
 WFM-4262SW5G3
 全幅43.5cm×奥行39cm×全高76~88.5cm

申込番号	23-1706-0
WFM-4262SW3GW	
TAISコード	00855-000010

非課税	
申込番号	23-1709-0
WFM-4262SW5G3	
TAISコード	00855-000009

非課税	
申込番号	23-1707-0
WFM-4262SW5GW3	
TAISコード	00855-000008

非課税
 ■重量 / 3GW 3.1kg 5G3 3.4kg 5GW3 3.5kg
 ■材質 / アルミ (一部スチール)
 ■耐荷重 / 100kg
 ■キャスター径 / 前後輪3インチ (3GW)・前輪5×後輪3インチ (5G3・5GW3)

テツコーポレーション

固定式歩行器 (キャスターストップ付Bタイプ) T-5133



申込番号	23-1313-0
TAISコード	00887-000012

非課税
 ■重量 / 約2.9kg
 ■材質 / アルミ ■耐荷重 / 100kg
 ■キャスター径 / 前7cm

テツコーポレーション

キャスターストップ付 ホームタイプ (Bタイプ) T-5053

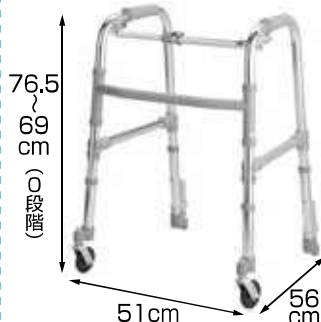

申込番号	23-1316-0
TAISコード	00887-000055

非課税
 ■重量 / 約2.9kg
 ■材質 / アルミ ■耐荷重 / 80kg
 ■キャスター径 / 前7cm

シンエンス

スリムフレーム ウォーカー キャスター式

WFS-4968SW5G3



WFS-4968SW5GW3
 ※表記はWFS-4968SW5G3の寸法です。
 WFS-4968SW5GW3
 全幅54cm×奥行52.5cm×全高81~93.5cm

申込番号	23-1710-0
WFS-4968SW5GW3	
TAISコード	00855-Z00002

非課税	
申込番号	23-1711-0
WFS-4968SW5G3	
TAISコード	00855-Z00003

非課税
 ■重量 / WFS-4968SW5GW3 3.65kg WFS-4968SW5G3 3.55kg
 ■材質 / アルミ (一部スチール)
 ■耐荷重 / 100kg
 ■キャスター径 / 前輪5インチ (G3)・前輪5×後輪3インチ (GW3)

田辺プレス

MgウォーカーII型 キャスター付き M・S

小まわりがきき、体重をかけたとき2点でブレーキがかかって安定します。



※表記はMサイズの寸法です。
 Sサイズ
 全幅50cm×奥行46cm×全高68~75cm (8段階)

申込番号	23-1587-0
Mサイズ	
TAISコード	01105-000031

申込番号	23-1588-0
Sサイズ	
TAISコード	01105-000012

非課税
 ■重量 / M 2.5kg S 2.35kg
 ■材質 / マグネシウム合金
 ■耐荷重 / 200kg

特殊寝台及び
特殊寝台付属品

体位変換器

床ずれ
防止用具

手すり

歩行補助杖

歩行器

徘徊感知機器

スロープ

車いす及び
車いす付属品

移動用リフト

リフトの吊り具

自動排泄
処理装置

身体
支保機器

固定型歩行器

イーストアイ

セーフティーアーム 固定式 SAR-C

「コの字型」と「ハの字型」に握り手の角度を切り替えられる歩行補助器です。



「ハの字型」時はトイレやベッドまわりで手すりとして使用できます。



「ハの字型」時の後ろ幅は最大103cmまで開きます。

申込番号	23-91103-0
TAISコード	00465-000016
非課税	
■重量	2.7kg
■材質	アルミ (一部スチール)
■耐荷重	100kg

ユーバ産業

ミニフィット(超ミニ) キャスター付 XS-148E

円背の方用に開発された超ミニタイプ。



申込番号	23-1514-0
TAISコード	01096-000037
非課税	
■重量	2.2kg
■材質	アルミ
■耐荷重	60kg
■キャスター径	7.6cm

テックコーポレーション

安心ウォーカー ホームタイプ

コンパクトで小回りの効く待望の在宅タイプ登場！



申込番号	23-1312-0
TAISコード	00887-000050
非課税	
■重量	4.5kg
■材質	アルミ
■耐荷重	80kg
■キャスター径	前輪12.5cm 後輪18cm

イーストアイ

New!

セーフティーアーム Vタイプウォーカー スリム SAVA

屋外でも使用できるハンドルブレーキ付き歩行車。



申込番号	23-9122-1
TAISコード	00465-000112
非課税	
■重量	4.9kg
■材質	アルミ
■耐荷重	100kg
■キャスター径	前輪18cm 後輪12.5cm

イーストアイ

セーフティーアーム Vタイプウォーカー

大型の前後輪タイヤで屋外もスムーズに歩行できます。ハンドブレーキ付き。



申込番号	23-9121-0
TAISコード	00465-000055
非課税	
■重量	4.9kg
■材質	アルミ
■耐荷重	100kg
■キャスター径	前輪18cm 後輪12.5cm

イーストアイ

セーフティーアーム UXタイプウォーカー

ハンドルは縦型で握りやすく、小柄な方におすすめな歩行器です。



申込番号	23-9145-1
TAISコード	00465-000067
非課税	
■重量	5.8kg
■材質	アルミ
■耐荷重	100kg
■キャスター径	前輪12.5cm 後輪12.5cm

イーストアイ

在庫限定

セーフティーアーム Uタイプウォーカー

左右の前腕支持部を大型化することで、バランスの保持がしやすくなりました。



申込番号	23-9122-0
TAISコード	00465-000056
非課税	
■重量	7.4kg
■材質	アルミ
■耐荷重	100kg
■キャスター径	前輪18cm 後輪12.5cm

星光医療器

アルコールキューブC

トレーつきなのでちょっと物をのせて移動できます。

(着脱可)



荷重をかけるとストッパーの役目をするセルフブレーキキャスターがっています。

申込番号	23-0611-0
TAISコード	00125-000023
非課税	
■重量	6.7kg
■材質	ステンレス製
■耐荷重	100kg
■キャスター径	前15・後5cm
■トレー	30cm×44cm
※折りたたみはできません。	

※選ぶ時は専門家によく相談するなどして、身体に合った歩行器をお選びください。

交互型歩行器

星光医療器

**アルコー
セルフウォーカー**
収納性に優れた多機能型
コンパクトテーブルウォーカー。



申込番号	23-0622-0
TAISコード	00125-000026
非課税	
■重量/9kg ■キャスター径/双輪8cm (ストッパー機能付き) ※コンパクトで軽量の固定型歩行器 ※広いスペースのテーブル (41.5×25cm) 付き	

マキテック

**交互型歩行器
ミニタイプ HKM-200**



申込番号	23-1611-0
TAISコード	00690-000047
非課税	
■重量/2.5kg ■材質/アルミ ■耐荷重/100kg	

イーストアイ

在庫限定

**セーフティーアーム
交互式 KSAR**

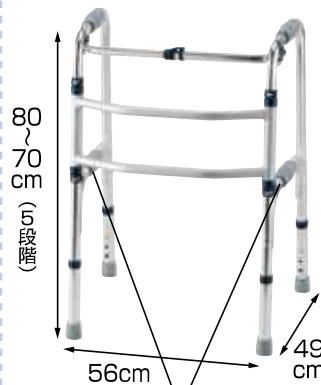

立ち上がりグリップ
床からの立ち上がりを
サポートします。

申込番号	23-9112-0
TAISコード	00465-000018
非課税	
■重量/3.1kg ■材質/アルミ (一部スチール)、 合成ゴム ■耐荷重/100kg	

馬てい型歩行器

星光医療器

New!

**アルコーSK型
ミニ**
ワンタッチ高さ調整や抵抗器
等はSK型と同様の機能を有
しています。



申込番号	23-9622-1
TAISコード	00125-000087
非課税	
■重量/11.8kg ■耐荷重/80kg ■キャスター径/10cm(四輪自在)	

馬てい型歩行器

星光医療器

アルコー SK型

前幅45cmで小回りやすく、
後幅は広めで歩きやすい歩
行器です。



申込番号	23-0628-0
TAISコード	00125-000040
非課税	
■重量/12kg ■耐荷重/80kg ■キャスター径/10cm(四輪自在)	

星光医療器

アルコー1S-C型

アルコー1S型にバー形状の
グリップ・ブレーキを取り付け
ました。

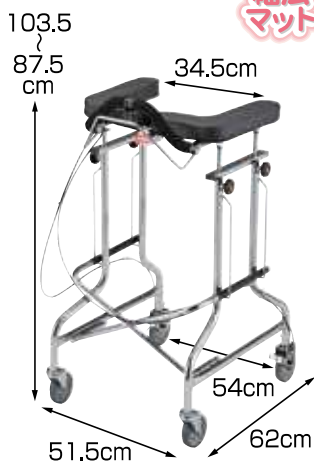

申込番号	23-0694-0
TAISコード	00125-000051
非課税	
■重量/15.4kg ■耐荷重/80kg ■キャスター径/10cm (前輪自在/後輪固定)	

星光医療器

アルコー1G-C型

握力の弱い方でも簡単操作。
バー形状グリップ・ブレーキ付
き。



申込番号	23-0633-0
TAISコード	00125-000052
非課税	
■重量/16.0kg ■耐荷重/80kg ■キャスター径/15cm (前輪自在/後輪固定)	

星光医療器

アルコー 30型 (屋内用)

日常生活に便利な上腕支持タ
イプのカゴ付き歩行補助器。



申込番号	23-0620-0
TAISコード	00125-000036
非課税	
■重量/14kg ■耐荷重/80kg ■キャスター径/15cm (前輪自在/後輪固定)	

特殊寝台及び
特殊寝台付属品

体位変換器

床ずれ
防止用具

手すり

歩行補助杖

歩行器

徘徊感知機器

スロープ

車いす及び
付属品

移動用リフト

リフトの吊り具

自動排泄
処理装置

身体装
着型
移動支援機器

馬てい型歩行器

星光医療器

アルコー1G-T型(抵抗器付)

本体前部のXフレームを内側に収めたことで壁や家具に接触しにくくなりました。

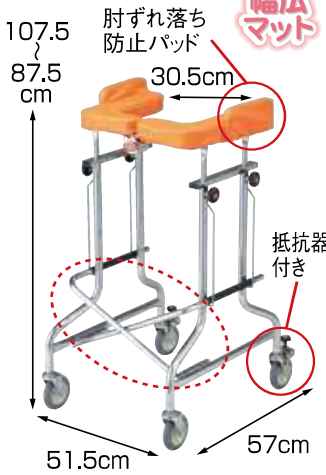

申込番号	23-0616-0
TAISコード	00125-000021
非課税	
■重量	13.6kg
■耐荷重	80kg
■キャスター径	10cm (四輪自在)

星光医療器

アルコーCH型 100512

小柄な方や円背の方におすすめ。キャスターチェンジ機能付き。



申込番号	23-0634-0
TAISコード	00125-000035
非課税	
■重量	9.5kg
■耐荷重	80kg
■キャスター径	10cm (前輪自在/後輪自在・固定切替)

星光医療器

アルコーTL型S 100588

トータルロック機能が付いたコンパクト歩行車。



申込番号	23-0635-0
TAISコード	00125-000060
非課税	
■重量	17.6kg
■耐荷重	80kg
■キャスター径	15cm (前輪トータルロック・後輪固定)

星光医療器

アルコーCL型A (自在) 100551

150φ大型キャスターのコンパクト歩行車。



申込番号	23-0632-0
TAISコード	00125-000047
非課税	
■重量	12.8kg
■耐荷重	80kg
■キャスター径	15cm (四輪自在)

星光医療器

アルコー1S型・抵抗器付

幅78cm以上の廊下で回転することができるコンパクト折りたたみ歩行車。

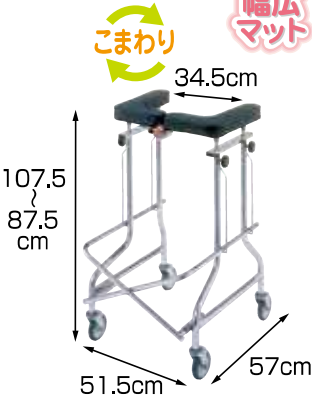

申込番号	23-0692-0
TAISコード	00125-000011
非課税	
申込番号	23-9603-1
TAISコード	00125-000041
非課税	
■重量	12.4kg 抵抗器付:13kg
■耐荷重	80kg
■キャスター径	10cm (四輪自在)

星光医療器

アルコースライド

New!

ベッドなどからの移乗の際、脚部を引き込む事が出来ます。



申込番号	23-9625-1
TAISコード	00125-000089
非課税	
■重量	9.2kg
■耐荷重	80kg
■キャスター径	前輪: 10cm, 後輪: 4cm (前輪: 自在/後輪: 樹脂ローラー)

星光医療器

アルコー3型

病院や施設で最も多く使用されているタイプです。

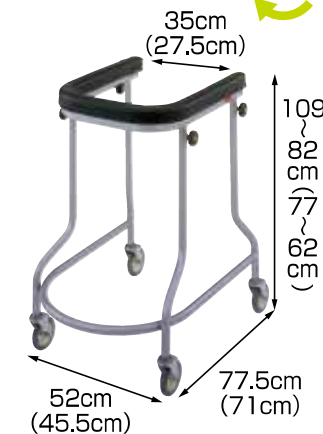

()内はサイズ小の寸法

申込番号	23-9601-1
TAISコード	00125-000074
申込番号	23-9602-1
TAISコード	00125-000008
非課税	
■重量	11.2(8.6)kg
■耐荷重	80kg
■キャスター径	11(7.5)cm (四輪自在)
※折りたたみはできません。	

日建片桐リース

さくらウォーカー

New!

歩くことが楽しくなるような、明るいデザインの歩行器。



申込番号	24-8010-0
TAISコード	00915-000003
非課税	
■重量	12.1kg
■耐荷重	75kg
■キャスター径	前輪: 15cm, 後輪: 10cm (前輪自在/後輪自在・固定)

特殊寝台及び特殊寝台付属品

体位変換器

床ずれ防止用具

手すり

歩行補助杖

歩行器

徘徊感知機器

スロープ

車いす及び車いす付属品

移動用リフト

リフトの用具

自動排泄処理装置

身体装着型移動支援機器

馬てい型歩行器

歩行車

日進医療器

トレウォーク スリム

高さ調整がワンタッチレバー式で手間いらずな歩行車。



申込番号	23-1105-0
TAISコード	00175-000283

非課税

- 重量 / 12.1kg
- 耐荷重 / 75kg
- キャスター径 / 前輪: 15cm、後輪: 10cm
- 肘掛け内寸 / 33~36cm

アイルリンク

アイルムーヴX

アームレストの支持面積を大きくする事でより安定した前腕支持が可能。



申込番号	23-0697-0
TAISコード	01446-000003

非課税

- 重量 / 15.2kg
- 耐荷重 / 75kg
- キャスター径 / 10cm(四輪自在)

アイルリンク

アイルムーヴα

前後どちらからも使える。業界初のH型肘置きマットで、向きを気にせず使えます。



申込番号	23-0696-0
TAISコード	01446-000002

非課税

- 重量 / 11.6kg
- 耐荷重 / 100kg
- キャスター径 / 10cm(四輪自在)

New!

幸和製作所

シトレア WAW23

車体幅がコンパクトなので取り回しがよく屋外・屋内でも扱いやすい歩行車です。



申込番号	24-1438-0
TAISコード	00030-000226

課税

- 重量 / 7.9kg
- 耐荷重 / 75kg
- キャスター径 / 前輪: 20cm、後輪: 15cm

幸和製作所

シトレアR WAW25

一定の速度を超えるとブレーキが働き、速度を抑えるため、下り坂も安心です。



申込番号	24-1439-0
TAISコード	00030-000231

課税

- 重量 / 8.8kg
- 耐荷重 / 75kg
- キャスター径 / 前輪: 20cm、後輪: 15cm

New!

幸和製作所

シトレアワイド WAW27

幅が広めなので、座面も広くゆったり座れます。最大使用者体重100kgで体格の大きい方でも使いやすいです。



申込番号	24-1440-0
TAISコード	00030-000236

課税

- 重量 / 8.8kg
- 耐荷重 / 100kg
- キャスター径 / 前輪: 20cm、後輪: 15cm

New!

幸和製作所

シトレアワイドR WAW28

一定の速度を超えるとブレーキが働き、速度を抑えるため、下り坂も安心です。



申込番号	24-1441-0
TAISコード	00030-000237

課税

- 重量 / 約9.8kg
- 耐荷重 / 100kg
- キャスター径 / 前輪: 20cm、後輪: 15cm

New!

ウェルパートナーズ

フレンド WF-1 フレンドプラス WFP-1

一定の速度を超えるとブレーキが働き、速度を抑えるため、下り坂も安心です。



段差乗り越え機能付き。5cmまでの段差を楽々乗り越えます!

申込番号	22-2210-0
WF-1	
TAISコード	01009-000025

非課税

申込番号	22-2212-0
WFP-1	
TAISコード	01009-000027

非課税

- 重量 / 8.5kg
- 耐荷重 / 100kg
- キャスター径 / 前輪: 20cm、後輪: 18cm

特殊寝台及び
特殊寝台付属品

体位変換器

床ずれ
防止用具

手すり

歩行補助杖

歩行器

徘徊感知機器

スロープ

車いす及び
車いす付属品

移動用リフト

リフトの吊り具

自動排泄
処理装置

身体装
着型
移動支援機器

歩行車

ウェルパートナーズ

フレンドII WF-2

下肢が弱く歩行困難な方や、上肢体幹バランスが不安定な方にお勧めです。



申込番号	22-2211-0
TAISコード	01009-000028

非課税

- 重量/9.5kg
- 耐荷重/100kg
- キャスター径/前輪: 20cm 後輪: 18cm

ウェルパートナーズ

ラビット歩行補助車



WA-1 全幅51cm×奥行60cm×高さ72~95cm(8段階)

申込番号	23-2200-0
WA-0 (座面なし)	
TAISコード	01009-000011

非課税

申込番号	23-2207-0
WA-1 (座面なし)	
TAISコード	01009-000001

非課税

- 重量/WA-0: 7.1kg WA-1: 7.5kg
- 耐荷重/100kg
- キャスター径/18.5cm

WA-0



申込番号	23-2201-0
WA-2 (屋内用)	
TAISコード	01009-000002

非課税

申込番号	23-2203-0
WA-3 (屋外用)	
TAISコード	01009-000003

非課税

申込番号	23-2205-0
WA-5 (高台タイプ)	
TAISコード	01009-000004

非課税

申込番号	23-2208-0
WA-7 (座面なし)	
TAISコード	01009-000008

非課税

- 重量/WA-2: 9.8kg WA-3: 9.9kg
- 耐荷重/100kg
- キャスター径/18.5cm

幸和製作所

テイコプリトルホームF WAW18-BR

スリムなのに馬てい型で使える屋内専用歩行車。



申込番号	24-1432-0
TAISコード	00030-000187

課税

- 重量/7.8kg
- 耐荷重/75kg
- キャスター径/15cm



折りたたみ時

幸和製作所

テイコプリトルRF WAW02

2wayハンドル仕様で抑速機能付きの後輪タイプ。



折りたたみ時

申込番号	23-1413-0
TAISコード	00030-000158

課税

- 重量/9.7kg
- 耐荷重/75kg
- キャスター径/前輪: 18cm 後輪: 20cm

幸和製作所

テイコプリトルF WAW03

2wayのハンドル仕様で身体状況に合わせて使い分けできるタイプ。



折りたたみ時

申込番号	23-1414-0
TAISコード	00030-000159

課税

- 重量/7.7kg
- 耐荷重/75kg
- キャスター径/前輪: 18cm 後輪: 18cm

パラマウントベッド

ハンディウォーク アームL

より身体を支えやすいアームサポート付きです。



抑速ブレーキ付
もあります。

抑速
ブレーキ

申込番号	23-0186-0
ハンディウォーク アームL	
TAISコード	00170-000688

課税

申込番号	23-0199-0
ハンディウォーク アームL 抑速ブレーキ付	
TAISコード	00170-000814

課税

- 重量/10.6kg 抑速ブレーキ付: 12kg
- 耐荷重/150kg
- キャスター径/20cm
- アームサポート/身長に合わせて高さを調節可能 98~115cm (7段階)

島製作所

シンフォニーワイドSPIIIアーガイル

New!

すべてがワイドな安心ゆったり設計。大容量バッグで買い物などにも便利。



申込番号	23-0910-1
TAISコード	00576-000044

非課税

- 重量/8.5kg
- 耐荷重/80kg
- キャスター径/前輪: 後輪: 18cm
- 座面幅/38cm

特殊寝台及び
特殊寝台付属品

体位変換器

床ずれ
防止用具

手すり

歩行補助杖

歩行者

徘徊感知機器

スロープ

車いす及び
車いす付属品

移動用リフト

リフトの用具

自動排泄
処理装置

身体装着型
移動支援機器

歩行車

島製作所 **在庫限定**
シンフォニーワイドSP

体を傾けてひじをハンドルに付けた状態で使用できます。



申込番号	23-0907-0
シンフォニーワイドSP(大)	
TAISコード	00576-000025
申込番号	23-0910-0
シンフォニーワイドSP(小)	
TAISコード	00576-000027
非課税	
■重量	8.6 (8.5) kg
■耐荷重	80kg
■キャスター径	18.5cm
■座面幅	37cm
() はシンフォニーワイドSP (小) のサイズ。	

島製作所 **New!**
シンフォニーAR (ピンクブロック)

レバーを握るとブレーキ、押し下げると駐車用ストッパーがかかります。



申込番号	23-0914-0
TAISコード	00576-000038
課税	
■重量	6.8kg
■耐荷重	75kg
■キャスター径	18cm
■座面幅	32cm

カナヤママシンリー **在庫限定**
neo NOPPO (乗っぼ)

バックサポートは前後反転させると、どちらからでも座れます。



申込番号	24-9803-0
TAISコード	00925-000018
非課税	
■重量	11kg
■耐荷重	100kg
■キャスター径	前輪：18cm 後輪：30cm

ラックヘルスケア **New!**
SALJOL (サルジョル) カーボン歩行車

ロータイプ・ハイタイプ 外出することを演出する。新しいデザインの"カタチ"。



※表記の寸法はロータイプです。ハイタイプ 全幅62cm×奥行66cm×高さ83~103cm(9段階)×座面高62cm

申込番号	23-0732-0
ロータイプ	
TAISコード	00245-000236
課税	
申込番号	23-0733-0
ハイタイプ	
TAISコード	00245-000237
課税	
■重量	5.8kg
■耐荷重	150kg
■キャスター径	20cm

篠竹虎 **New!**
レッツフライ(グレー)

後輪よりも大型の前輪キャスター(24.5cm)を採用。縁石のような段差も楽に乗り越えることができます。



申込番号	23-4312-0
TAISコード	00110-000125
課税	
■重量	本体のみ：6.9kg 付属品含む：7.6kg
■耐荷重	130kg
■キャスター径	前輪：24.5cm 後輪：20cm

バラマウントベッド **ハンディウォーク(S・M・L)**



※表記の寸法はMサイズです。
Lサイズ 全幅60cm×奥行65cm×高さ78~100cm(7段階)×座面高62cm
Sサイズ 全幅55.5cm×奥行65cm×高さ65~76cm(4段階)×座面高48cm

申込番号	23-0183-0
サイズ S	
TAISコード	00170-000606
申込番号	23-0184-0
サイズ M	
TAISコード	00170-000687
申込番号	23-0185-0
サイズ L	
TAISコード	00170-000607
課税	
■重量	S：6.5kg M：6.9kg L：7.1kg
■耐荷重	S：125kg M：130kg L：150kg
■キャスター径	20cm

カフムラサイクル **C'arco カルコ KW50**

街並みでも映えるスタイリッシュなデザイン。



申込番号	23-2114-0
TAISコード	00160-000246
非課税	
■重量	5.7kg
■耐荷重	100kg
■キャスター径	20cm

アロン化成 **New!**
歩行車 イコットエア

歩行車で最軽量クラスの3.9kgを実現。

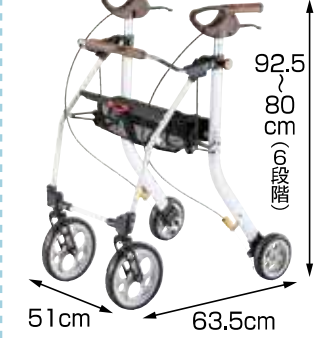

申込番号	23-1209-0
TAISコード	00221-000552
課税	
■重量	3.9kg
■耐荷重	100kg
■キャスター径	前輪：20cm 後輪：15cm

- 特殊寝台及び特殊寝台付属品
- 体位変換器
- 床ずれ防止用具
- 手すり
- 歩行補助杖
- 歩行器
- 徘徊感知機器
- スロープ
- 車いす及び車いす付属品
- 移動用リフト
- リフトの吊り具
- 自動排泄処理装置
- 身体装着型移動支援機器

歩行車

幸和製作所

ミケーレ WAG01

ローター型歩行車で最軽量クラスの5.9kg。



申込番号	23-1432-0
TAISコード	00030-000175

課税	
■重量	5.9kg
■耐荷重	80kg
■キャスター径	前輪：20cm 後輪：13cm

幸和製作所

サンティノ WAG02

軽量設計なので、バスや電車などの乗り降りにも便利。

ブラウン

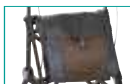

申込番号	24-1433-0
ネイビー	
申込番号	24-1433-1
ブラウン	
TAISコード	00030-000189

課税	
■重量	4.9kg
■耐荷重	80kg
■キャスター径	13cm

New!

アロン化成

トライリンク 532320

大きく使えて、小さくしまえる歩行車です。折りたたんだ後も自立します。



申込番号	23-1203-0
TAISコード	00221-000467

非課税	
■重量	7.1kg
■耐荷重	150kg
■キャスター径	19.5cm

アロン化成

リトルターン

小さく回れて小さくしまえる。



申込番号	23-1204-0
ハイタイプ 532315	
JANコード	00221-000456

課税	
申込番号	23-1205-0
ロータイプ 532316	
TAISコード	00221-000457

課税	
■重量	ハイタイプ：約6.5kg ロータイプ：約6.4kg
■耐荷重	100kg
■キャスター径	20cm

アロン化成

リトルターン トール103タイプ

身長の高い方など、ハンドルが高いほうが歩行車を押して歩きやすい方におすすめ!



申込番号	23-1207-0
TAISコード	00221-000549

課税	
■重量	7.1kg
■耐荷重	100kg
■キャスター径	20cm

アロン化成

ショッピングターン 532325

買い物かごが載せられて、歩行車のまま買い物ができます。



申込番号	23-1206-0
TAISコード	00221-000507

非課税	
■重量	約6.1kg
■耐荷重	100kg
■キャスター径	20cm

ラックヘルスケア

ウォーカー S3

ハンドル高さ調整に加え、座面の高さも調整できます。

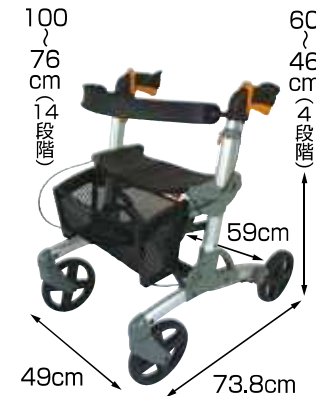

申込番号	23-0706-0
TAISコード	00245-000143

非課税	
■重量	7.5kg
■耐荷重	140kg
■キャスター径	20cm

鐵竹虎

エボリューションウォーカー XPミニ

日本人の体形に合わせた、安定性と高強度のフレームの歩行車。



申込番号	23-3407-0
TAISコード	00110-000111

課税	
■重量	7.35kg
■耐荷重	100kg
■キャスター径	20cm

特殊寝台付属品

体位変換器

床ずれ防止用具

手すり

歩行補助杖

歩行器

徘徊感知機器

スロープ

車いす付属品

移動用リフト

リフトの用具

自動排泄処理装置

身体装置型移動支援機器

歩行車

インタージェット

在庫限定

ストリームオービー

横揺れや、縦揺れに強く、歩行バランスの悪い方も安心、安全にご使用いただけます。



申込番号	23-1804-0
TAISコード	01215-000008
非課税	
■重量	6.9kg
■耐荷重	100kg
■キャスター径	20cm

ユーバ産業

アームフィット

業界最大の高さ調節範囲。



申込番号	23-1523-0
AR-458	
TAISコード	01096-000035
非課税	
■重量	7.9kg
■キャスター径	前輪20cm、後輪15cm
申込番号	23-1524-0
AR-458E (肘付)	
TAISコード	01096-000039
非課税	
■重量	8.5kg
■キャスター径	前輪20cm、後輪15cm

株式会社

四輪歩行車 ハッピーIIツール・ハッピーミニツール

New!

シンプルかつ安全性と信頼性の高いスタンダードタイプの歩行車に高さをプラス。
ハッピーIIツール



申込番号	23-3406-1
ハッピーIIツール	
TAISコード	00110-000127
課税	
申込番号	23-3407-1
ハッピーミニツール	
TAISコード	00110-000128
課税	
■重量	ハッピーII: 8.0kg ハッピーミニ: 6.7kg
■耐荷重	ハッピーII: 100kg ハッピーミニ: 80kg
■キャスター径	ハッピーII: 19cm ハッピーミニ: 18cm

株式会社

ハッピーII NB

座面はクッション性があり座り心地にも配慮しています。



申込番号	23-3402-0
TAISコード	00110-000112
課税	
■重量	7.7kg
■耐荷重	100kg
■キャスター径	19cm

株式会社

ハッピーミニ

安全性と信頼性に定評があるハッピーIIがさらに軽量・コンパクトになりました。



申込番号	23-3405-0
TAISコード	00110-000103
課税	
■重量	6.5kg
■耐荷重	80kg
■キャスター径	18cm

株式会社

セーフティーアーム ロレータ RSA-G

コンパクトサイズなので屋内・外OK!!
ちょっとスリムな50cm幅。



申込番号	23-9133-0
TAISコード	00465-000033
課税	
■重量	7.7kg
■耐荷重	100kg
■キャスター径	前輪: 20cm 後輪: 15cm
※トレイ付きもございます。 ご利用の際はご注文時にご指定下さい。	

株式会社

ロレータ T-9001

小回り抜群! 背もたれ部も可動してスッキリ収納。



申込番号	23-1306-0
TAISコード	00887-000001
課税	
■重量	約6.5kg
■耐荷重	80kg
■キャスター径	15cm

特殊寝台及び
特殊寝台付属品

体位変換器

床ずれ
防止用具

手すり

歩行補助杖

歩行器

徘徊感知機器

スロープ

車いす及び
車いす付属品

移動用リフト

リフトの吊り具

自動排泄
処理装置

身体装着型
移動支援機器

歩行車

インタージェット

ライフフィット FT-18A

自分に合った座面の高さに調節できます。



申込番号	23-1803-0
TAISコード	01215-000006

非課税	
■重量	6.9kg
■耐荷重	100kg
■キャスター径	18cm

イーストアイ

セーフティアーム ロレータ ポケット

様々な方に合わせやすい、高めのハンドル設定です。



申込番号	28-9149-1
TAISコード	00465-000111

課税	
■重量	6.2kg
■キャスター径	前輪: 20cm 後輪: 15cm

機竹虎

ハッピーII NB 抑速ブレーキ

ハッピーII NBにタイヤの急加速を抑える機能がついて新登場。



申込番号	23-3404-0
TAISコード	00110-000119

課税	
■重量	8.9kg
■耐荷重	100kg
■キャスター径	19cm

アロン化成

在庫限定

リトルターン 抑速付

製品幅50cm!最小クラスの抑速ブレーキ付き歩行車。



申込番号	23-1208-0
TAISコード	00221-000548

課税	
■重量	8.5kg
■耐荷重	100kg
■キャスター径	20cm

アビリティースクエアネット

ナイスウォーカー 4輪

速度調整装置付きで6段階に歩行速度を調整可能。歩行訓練にも最適。



申込番号	23-4110-0
TAISコード	00249-000103

課税	
■重量	9.5kg
■耐荷重	80kg
■キャスター径	20cm

カワムラサイクル

KW-41

おしゃれでコンパクトな室内・外用歩行車。



申込番号	23-2107-0
TAISコード	00160-000232

非課税	
■重量	8.7kg
■耐荷重	100kg
■キャスター径	前輪: 25cm 後輪: 20cm

パラマウントベッド

ハンディウォーク(S・M・L) 抑速ブレーキ付



※表記の寸法はMサイズです。
Lサイズ 全幅60cm×奥行65cm×高さ78~100cm(7段階)×座面高62cm
Sサイズ 全幅55cm×奥行65cm×高さ65~77cm(4段階)×座面高48cm

申込番号	23-0198-0
------	-----------

サイズ S

TAISコード	00170-000810
---------	--------------

サイズ M

TAISコード	00170-000811
---------	--------------

サイズ L

TAISコード	00170-000812
---------	--------------

課税	
■重量	S: 7.9kg M: 8.3kg L: 8.5kg
■耐荷重	S: 125kg M: 130kg L: 150kg
■キャスター径	20cm

RT.WORKS

ロボットアシスト ウォーカー RT.2

電動アシストだから、坂道でも安心・快適な歩行。



速度を検知すると自動ブレーキ

速度超過を検知すると自動的に減速ブレーキ、転倒を防止します(制限速度の値は調整可能です)

申込番号	24-0002-1
------	-----------

レッド

申込番号	24-0002-2
------	-----------

シャンパンゴールド

レセプトコード	01560-000003
---------	--------------

課税	
■重量	9kg
■耐荷重	100kg
■キャスター径	前輪: 19.4cm 後輪: 15cm

特殊寝台及び特殊寝台付属品

体位変換器

床ずれ防止用具

手すり

歩行補助杖

歩行器

徘徊感知機器

スロープ

車いす及び車いす付属品

移動用リフト

リフトの用具

自動排泄処理装置

身体装着型移動支援機器

歩行車

幸和製作所

リトルキーバス WAW10

最新のロボット技術を搭載した歩行車!



申込番号	23-1419-0
TAISコード	00030-000169

課税

- 重量/14kg
- 耐荷重/75kg
- キャスター径/18cm

イーストアイ

セーフティアーム ロレータ SPタイプ RSP-N

お買い物・お洗濯など、たくさんの荷物を持ち運び・移動する場合、特におすすめです。



申込番号	23-9143-1
TAISコード	00465-000068

課税

- 重量/8.8kg
- 耐荷重/100kg
- キャスター径/前輪: 20cm
後輪: 15cm

イーストアイ

セーフティアーム ロレータキャリー RSC

25kgまでの荷物をのせることができる特大かごが付いた歩行車!



申込番号	23-9146-1
TAISコード	00465-000069

課税

- 重量/7kg
- キャスター径/前輪: 20cm
後輪: 15cm

島製作所

シンフォニーバスケット ブラック・クラシックガーデンNB

前でも後ろでも両側に座ることが可能です。

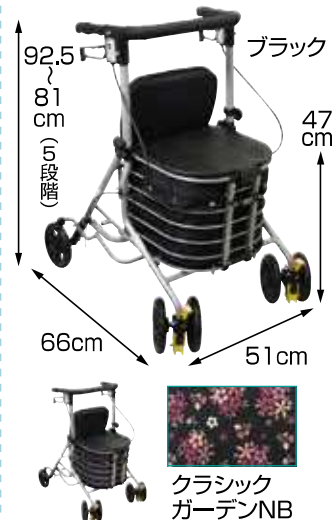

申込番号	23-0922-0
ブラック	在庫限定
申込番号	23-0923-0
クラシックガーデンNB	
TAISコード	00576-000046

課税

- 重量/7.2kg
- 耐荷重/75kg
- キャスター径/14.5cm
- 座面幅/31cm

幸和製作所

テイコプリトルワゴン WAW07

大容量のアルミフレームボックス。コンパクト設計で使いやすい四輪歩行車。

ネイビー



フラワアイボリー 折りたたみ時

申込番号	23-1430-0 (ネイビー) 23-1429-0 (フラワアイボリー)
TAISコード	00030-000171

課税

- 重量/7.0kg
- 耐荷重/75kg
- キャスター径/15cm

幸和製作所

テイコプリトルワゴンミニ WAW21

買い物カゴがのせられる、コンパクトなカゴのせ機能付き歩行車。

New!



申込番号	24-1435-0
TAISコード	00030-000190

課税

- 重量/4.9kg
- 耐荷重/75kg
- キャスター径/13cm

幸和製作所

テイコプリトルホーム WAW05

軽くて小さく、室内で快適に使える室内専用四輪歩行車。



申込番号	23-1418-0
TAISコード	00030-000166

課税

- 重量/5.5kg
- 耐荷重/75kg
- キャスター径/15cm

織竹虎

レッツゴー

おしゃれなデザインの室内用歩行車。便利なトレイやバスケットがっています。



申込番号	23-4305-0
TAISコード	00110-000098

課税

- 重量/7kg
- 耐荷重/80kg
- キャスター径/15cm

特殊寝台及び
特殊寝台付属品

体位変換器

床ずれ
防止用具

手すり

歩行補助杖

歩行器

徘徊感知機器

スロープ

車いす及び
車いす付属品

移動用リフト

リフトの吊り具

自動排泄
処理装置

身体装
着型
移動支援機器

歩行車

特種寝台及び
特殊寝台付属品

株式会社 幸和製作所 レッツゴーミニ

洗練されたデザインのコンパクトな室内専用歩行車。



申込番号	23-4307-0
シルバー	
申込番号	23-4308-0
フラワー	
申込番号	23-4311-0
ウォールナット	
TAISコード	00110-000106
課税	
<ul style="list-style-type: none"> ■重量/6.2kg ■耐荷重/80kg ■キャスター径/15cm 	

幸和製作所

テイコブリトルスリム WAW04

小回りが利き、楽に使える!軽さが魅力のスリム設計。



	
ワンタッチ駐車ストッパー グリップから手を離さずにボタンを押せるので安心して駐車ストッパーをかけることができます。	
申込番号	23-1416-0
TAISコード	00030-000163
課税	
<ul style="list-style-type: none"> ■重量/4.5kg ■耐荷重/75kg ■キャスター径/15cm 	

幸和製作所

テイコブリトル HS05

超軽量、超コンパクトな歩行車。



	
ワンタッチ駐車ストッパー グリップから手を離さずにボタンを押せるので安心して駐車ストッパーをかけることができます。	
申込番号	23-1405-0
TAISコード	00030-000099
課税	
<ul style="list-style-type: none"> ■重量/5.0kg ■耐荷重/75kg ■キャスター径/前輪: 18cm 後輪: 15cm 	

幸和製作所

テイコブリトル ハイII WAW15

幅広い高さ調節と大容量バッグが付いた、軽量タイプのコンパクト歩行車。



	
ワンタッチ駐車ストッパー グリップから手を離さずにボタンを押せるので安心して駐車ストッパーをかけることができます。	
申込番号	23-1431-0
TAISコード	00030-000173
課税	
<ul style="list-style-type: none"> ■重量/5.3kg ■耐荷重/75kg ■キャスター径/15cm 	

島製作所

シンフォニーSP

片方だけのブレーキ操作でも、両後輪にブレーキがききます。



申込番号	23-0919-0
花柄BK	
申込番号	23-0918-0
Bチェックブルー	
申込番号	23-0901-0
CLブラウン	
TAISコード	00576-000014
課税	
<ul style="list-style-type: none"> ■重量/5.9kg ■耐荷重/100kg ■キャスター径/14.5cm ■座面幅/34.5cm 	

島製作所

シンフォニー SPスリム

横幅が一番小さいスリムな歩行車。



申込番号	23-0916-0
花柄	
申込番号	23-0917-0
オレンジBR	
TAISコード	00576-000039
課税	
<ul style="list-style-type: none"> ■重量/4.9kg ■耐荷重/75kg ■キャスター径/14.5cm ■座面幅/31cm 	

島製作所

シンフォニーEVO

使用しやすいコンパクト歩行車。高さは93cmのハイタイプ。



申込番号	23-0912-0
Bブラウン	
申込番号	23-0913-0
Bベージュ	
TAISコード	00576-000036
課税	
<ul style="list-style-type: none"> ■重量/5.9kg ■耐荷重/75kg ■キャスター径/18cm ■座面幅/35cm 	

アイリンク

アイルウォークα

座面の上げ下げで自動的にブレーキがかかるので安全です。



申込番号	23-0911-0
TAISコード	01446-000001
課税	
<ul style="list-style-type: none"> ■重量/6.4kg ■キャスター径/18.5cm ■座面耐荷重/75kg 	

体位変換器

床ずれ
防止用具

手すり

歩行補助杖

歩行器

徘徊感知機器

スロープ

車いす及び
車いす付属品

移動用リフト

リフトの用具

自動排泄
処理装置

身体装着型
移動支援機器

歩行車

リッチェル アルカーレ CH

ハイタイプなのにコンパクト!身長が高い方にも対応した歩行車。コンパクトながら前輪が大きく、段差の乗り換えがスムーズ。



申込番号	24-1500-0
TAISコード	00426-000138
課税	
■重量	5.5kg
■耐荷重	75kg
■キャスト径	前輪: 17.5cm 後輪: 14.5cm

狭い場所でもスムーズに走行でき、歩行スペースをしっかりと確保した設計です。

New! 幸和製作所 テイコプリトルボンベ WAW06

酸素療法したまま外出ができる歩行車。



折りたたみ時

申込番号	23-1417-0
TAISコード	00030-000165
課税	
■重量	5.6kg
■耐荷重	75kg
■キャスト径	15cm

幸和製作所 テイコプリトルボンベ WAW17

切り替え簡単な2WAYハンドル仕様。バッグは取り外せてショルダーバッグとして利用できます。



折りたたみ時

申込番号	23-1417-1
TAISコード	00030-000174
課税	
■重量	8.4kg
■耐荷重	75kg
■キャスト径	18cm

島製作所 シンフォニープラス

大型車輪で安定性・走行性をプラスした歩行車。



申込番号	23-0906-0
シンフォニープラス75	
TAISコード	00576-000023
非課税	
■重量	7.7kg
■耐荷重	75kg
■キャスト径	約18.5cm
■座面幅	37.5cm

島製作所 シンフォニー ラクーン

便利で多機能なBOXタイプの歩行車。



申込番号	23-0920-0
TAISコード	00576-000040
課税	
■重量	7kg
■耐荷重	75kg
■キャスト径	前輪: 後輪: 18cm
■座面幅	32cm

リーマン ナウコンパクト 41016(エンジ)

ワンタッチで車体をコンパクトに折りたたみ、持ち運びに便利です。



申込番号	23-0811-1
TAISコード	01510-000003
非課税	
■重量	7.7kg
■耐荷重	75kg
■キャスト径	19cm

リーマン ナウワイド 41021(エンジ)

ブレーキレバーは片手でも、どこを握っても操作できる安心設計。



申込番号	23-0812-1
TAISコード	01510-000004
非課税	
■重量	8.5kg
■耐荷重	75kg
■キャスト径	19cm

特殊寝台及び
特殊寝台付属品

体位変換器

床ずれ
防止用具

手すり

歩行補助杖

歩行器

徘徊感知機器

スロープ

車いす及び
車いす付属品

移動用リフト

リフトの吊り具

自動排泄
処理装置

身体装
着機器型
移動支援機器

歩行車

ウイズワン

New!

ヘルシーワン
レジェール

階段移動時や車への載せ降ろしに便利な歩行車。

タータンレッド



ギンガムチェック

ウイズワン

New!

ヘルシーワン
キャンシットヌーボー(ALネイビー)

座面付きワイドハイタイプが新登場。



ウイズワン

ピュブレスト マム
PPM-BOF

電車やバスにも安心して乗れるサポートタイプカー。

ネイビー



花柄

ウイズワン

New!

ヘルシーワンW
プリマ・ドンナ

軽くて、小さく折りたため、持ち運びにも便利。



申込番号	23-8438-1
ギンガムチェック	
申込番号	23-8439-1
タータンレッド	
TAISコード	00063-000039
課税	
■重量	3.95kg
■キャスター径	14.5cm
■耐荷重	75kg

申込番号	23-8414-0
TAISコード	00063-000041
課税	
■重量	5.1kg
■耐荷重	75kg
■キャスター径	14.5cm

申込番号	23-8406-1
花柄 RPPM-BOF	
申込番号	23-8407-1
ネイビー RPPM-BPF	
TAISコード	00063-000037
課税	
■重量	5.2kg
■キャスター径	14.5cm
■座面幅	30cm
■耐荷重	75kg

申込番号	23-8436-1
TAISコード	00063-000040
課税	
■重量	4.6kg
■耐荷重	75kg
■キャスター径	14.5cm

ウイズワン

ヘルシーワンW

前輪3WAYで、3段階から選べます。



ネイビー

ヴァイオレット



ネイティブグレー

ウイズワン

ヘルシーワンライト
カラフルG

しっかり体をサポート。姿勢が楽で歩きやすい。



花柄ピンク



花柄ブルー

ウイズワン

在庫限定

ヘルシーワンT-R
298N

軽やか操作でバスにも電車にもOK!

赤色



紺色

※ガードなし

ウイズワン

ヘルシーワン
ライトG H1LG-BR

軽量・スリムなのに、しっかりとした安定感。



申込番号	23-8434-1
ネイティブグレー	
申込番号	23-8432-1
ネイビー	
申込番号	23-8433-1
ヴァイオレット	
TAISコード	00063-000038
課税	
■重量	4.5kg
■キャスター径	14.5cm
■耐荷重	75kg

申込番号	23-8421-1
花柄ブルー H1CG-FBL	
申込番号	23-8424-1
花柄ピンク H1CG-FPK	
TAISコード	00063-000035
課税	
■重量	3.8kg
■耐荷重	75kg
■キャスター径	前輪14.5cm

申込番号	23-8417-0
紺色	
申込番号	23-8416-0
赤色	
TAISコード	00063-000028
課税	
■重量	4.4kg
■耐荷重	75kg
■キャスター径	13.5cm

申込番号	23-8425-1
TAISコード	00063-000034
課税	
■重量	3.7kg
■耐荷重	75kg
■キャスター径	14.5cm

特殊寝台及び
特殊寝台付属品

体位変換器

床ずれ
防止用具

手すり

歩行補助杖

歩行器

徘徊感知機器

スロープ

車いす及び
車いす付属品

移動用リフト

リフトの用具

自動排泄
処理装置

身体装置型
移動支援機器

徘徊感知機器

要支援1・2 要介護1の方へ

徘徊感知機器については厚生労働大臣が定める特定状態にある方を除いて介護保険制度による給付が受けられません。

徘徊を未然に防ぎ、
お年寄りの安全を
見守ります。

徘徊感知機器

	介護給付	予防給付
サービスコード	171011	671011
特別地域	178011	678011



特殊寝台及び
特殊寝台付属品

体位変換器

床ずれ
防止用具

手すり

歩行補助杖

歩行器

徘徊感知機器

スロープ

車いす及び
車いす付属品

移動用リフト

リフトの用具

自動排泄
処理装置

身体装着型
移動支援機器

テクノジャパン

家族コール3A・スマート

New!

建物内携帯型



Aタイプ
立ち上がる
床に足を置くと
知らせます

スマートK コンソール



ひとり歩きが心配な方

申込番号	01-0710-1
TAISコード	00318-000150
課税	

テクノジャパン

家族コール3B・スマート

New!

建物内携帯型



Bタイプ
起き上がる
起き上がると
知らせます



起き上がりと同時に知らせる
必要がある方

申込番号	01-0711-1
TAISコード	00318-000151
課税	

テクノジャパン

家族コール3C・スマート

New!

建物内携帯型



Cタイプ
照射範囲に入る
離床・徘徊時に
知らせます



超音波・赤外線センサー

センサーがあることを
気にしてしまう方

申込番号	01-0712-1
TAISコード	00318-000152
課税	

テクノジャパン

家族コール3D・スマート

New!

建物内携帯型



Dタイプ
ドアを開ける
ドアを開けると
知らせます



ドアスイッチ

居室内での移動は、
伝い歩きでも可能な方

申込番号	01-0713-1
TAISコード	00138-000153
課税	

テクノジャパン

家族コール3A・メロディチャイム

New!

据え置き型



Aタイプ
立ち上がる
床に足を置くと
知らせます



ひとり歩きが心配な方

申込番号	01-0700-1
TAISコード	00318-000146
課税	

テクノジャパン

家族コール3B・メロディチャイム

New!

据え置き型



Bタイプ
起き上がる
起き上がると
知らせます



起き上がりと同時に知らせる
必要がある方

申込番号	01-0701-1
TAISコード	00318-000147
課税	

テクノジャパン

家族コール3C・メロディチャイム

New!

据え置き型



Cタイプ
照射範囲に入る
離床・徘徊時に
知らせます



メロディチャイム

センサーがあることを
気にしてしまう方

申込番号	01-0702-1
TAISコード	00318-000148
課税	

テクノジャパン

家族コール3D・メロディチャイム

New!

据え置き型



Dタイプ
ドアを開ける
ドアを開けると
知らせます



居室内での移動は、
伝い歩きでも可能な方

申込番号	01-0703-1
TAISコード	00318-000149
課税	

●サイズ：床センサー／100×50×0.3cm ベッドセンサー／80×25×0.6cm 超音波・赤外線センサー／11×7×3.5cm ドアスイッチ／5×1.2×1.2cm
スマートK／5.3×8.6×1.4cm コンソール／10×6.2×2.5cm

特殊寝台及び
特殊寝台付属品

体位変換器

床ずれ
防止用具

手すり

歩行補助杖

歩行器

徘徊感知機器

スロープ

車いす及び
車いす付属品

移動用リフト

リフトの吊り具

自動排泄
処理装置

身体装
着機器型
移動支援機器

テクノジャパン **New!**
家族コールワイド・A

どこでも携帯型

いつでも、どこでもメールでお知らせします。

Aタイプ
立ち上がる
床に足を置くと知らせます

ひとり歩きが心配な方

申込番号	01-0718-1
TAISコード	00318-000171

課税

テクノジャパン **New!**
家族コールワイド・B

どこでも携帯型

いつでも、どこでもメールでお知らせします。

Bタイプ
起き上がる
起き上がると知らせます

起き上がりと同時に知らせる必要がある方

申込番号	01-0719-1
TAISコード	00318-000172

課税

テクノジャパン **New!**
家族コールワイド・C

どこでも携帯型

いつでも、どこでもメールでお知らせします。

Cタイプ
照射範囲に入る
離床・徘徊時に知らせます

センサーがあることに気がしてしまう方

申込番号	01-0720-1
TAISコード	00318-000173

課税

テクノジャパン **New!**
家族コールワイド・D

どこでも携帯型

いつでも、どこでもメールでお知らせします。

Dタイプ
ドアを開ける
ドアを開けると知らせます

居室内での移動は、伝い歩きでも可能な方

申込番号	01-0721-1
TAISコード	00318-000174

課税

テクノジャパン **New!**
お散歩コール

お散歩タグ

見守りガイド

ワンタッチでかんたん取付け!
愛用する杖や歩行器に簡単に取付けできます。

現在地情報をメールで知らせる
月額 300 円 (税別) で利用できます。
オプションサービス設定用のアプリは QR コードからインストールできます。

お散歩アプリ

徘徊報知 と 徘徊(外出)後の見守り報知!!

徘徊感知機器 (介護保険レンタル) GPS (オプションサービス)

- 愛用する杖やシルバーカーに取り付けて使用できます。
- 一回の充電で約1か月の長期間使用が可能!

※オプションサービス不使用時

■「お散歩タグ」を取り付けた杖や鞆などをもち、外出しようとする、「お散歩タグ」からアラーム信号を送信します

■2つのお知らせ方法

- ①「見守りガイド」のアラーム音で報知
- ② 家族のスマートフォンや携帯電話にメールで報知(オプション)

徘徊感知機器 オプションサービス(GPS機能)

申込番号	01-0731-1
TAISコード	00318-000179

課税

- サイズ: お散歩タグ / 3.5×7×2.5cm
- 見守りガイド / 11.5×6.9×2.8cm
- 重量: お散歩タグ / 約60g
- 見守りガイド / 約130g

●サイズ: 床センサー / 100×50×0.3cm ベッドセンサー / 80×25×0.6cm 超音波・赤外線センサー / 11×7×3.5cm ドアスイッチ / 5×1.2×1.2cm
メロディチャイム / 8.5×17×3.5cm コンソール / 10×6.2×2.5cm 見守りルーター / 13.5×7.6×3.5cm

特殊寝台及び
特殊寝台付属品

体位変換器

床ずれ
防止用具

手すり

歩行補助杖

歩行器

徘徊感知機器

スロープ

車いす及び
車いす付属品

移動用リフト

リフトの吊り具

自動排泄
処理装置

身体装
着型
移動支援機器

ハカルプラス

CAREai スタンダードシリーズつながるモデル



施設向け ●親機とペンダントでセンサー検知をお知らせします。●独自の通信方法で無線が届きにくい場所でもOK。通知距離は最長250m!
●履歴や稼働時間設定など、先読み介護をアシストする機能を搭載。●受信機の連携機能で、駆けつけのバツィングを防ぎます。

超音波センサーセット構成

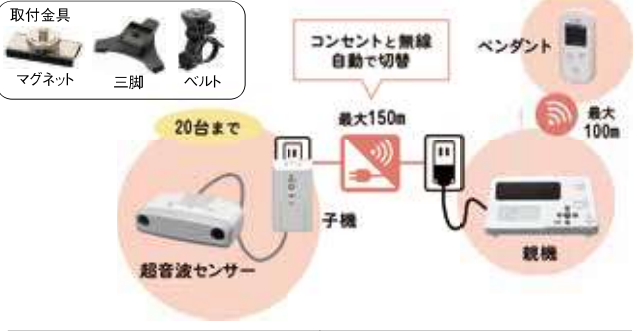

ふむふむセンサーセット構成



申込番号	01-2995-1	申込番号	01-2996-1
超音波センサーセット		超音波センサー+ペンダントセット	
TAISコード	01398-000009	TAISコード	01398-000010
課税		課税	

申込番号	01-3022-1	申込番号	01-3021-1
ふむふむセンサーセット		ふむふむセンサー+ペンダントセット	
TAISコード	01398-000034	TAISコード	01398-000035
課税		課税	

ハカルプラス

CAREai ライトシリーズかんたんモデル



在宅向け ●ペンダントでセンサー検知をお知らせします。●ボタン機能を絞って使い方を簡単にしました。
●センサーを使わないときは「5分停止」「ずっと停止」機能で簡単に停止!●設定も簡単なので、納品時間を短縮します。

超音波センサーセット構成



ふむふむセンサーセット構成



申込番号	01-3006-1
超音波センサーセット	
TAISコード	01398-000023
課税	

申込番号	01-3020-1
ふむふむセンサーセット	
TAISコード	01398-000037
課税	

超音波センサーって?



ふむふむセンサーって?



スタンダードシリーズ つながるモデル	TAISコード	申込番号	Ci-M1H-P	Ci-S4H	Ci-P2	Ci-U1	Ci-U5	Ci-U5A
超音波センサーセット	01398-000009	01-2995-1	●	●	-	●	-	-
超音波センサー+ペンダントセット	01398-000010	01-2996-1	●	●	●	●	-	-
ふむふむセンサーセット	01398-000034	01-3022-1	●	●	-	-	●	●
ふむふむセンサー+ペンダントセット	01398-000035	01-3021-1	●	●	●	-	●	●
ライトシリーズ かんたんモデル	TAISコード	申込番号	Ci-LP1	Ci-LT1	Ci-LU1	Ci-U5	Ci-U5A	
超音波センサーセット	01398-000023	01-3006-1	●	●	●	-	-	
ふむふむセンサーセット	01398-000037	01-3020-1	●	●	-	●	●	

竹中エンジニアリング

ワイヤレス徘徊お知らせお待ちくん

携帯型受信機セット

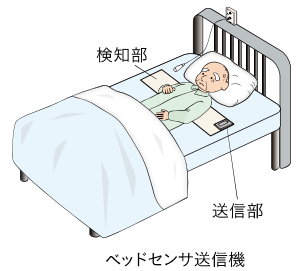
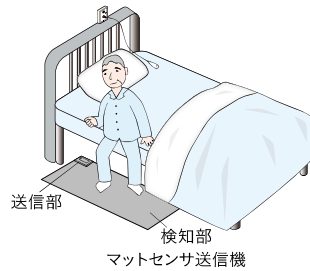
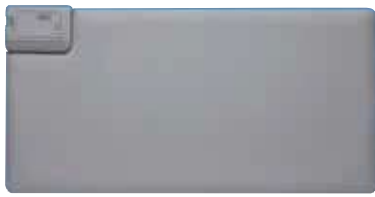

マットセンサー (TX-M48)

マットセンサー ●サイズ/幅40×長さ80cm ●電波到達距離/最大100m(最大)

※在庫状況により、
新型・旧型が混在しております。

申込番号	01-0799-2
TAISコード	00021-000099
課税	

竹中エンジニアリング

開見(あけみ)ちゃん 携帯型受信機セット HCS-115 (KE)



出入り口のドアやベランダ窓などを開けると、携帯電話受信機で音、バイブレーションと液晶画面で徘徊をお知らせします。
(スライドドアや開き扉に簡単に取り付けできます。)

申込番号	01-0810-1
TAISコード	00021-000120
課税	
●サイズ/(携帯型受信機) 幅3.6cm×奥行2.15cm×高さ10.4cm	

アーバン警備保障株式会社

「NEW ITSUMODOOR」

要介護者の徘徊が始まろうとした時点で徘徊をお知らせします。

New!



申込番号	01-7014-0
TAISコード	01660-000007
課税	
●サイズ: 縦5.04×横9.04×厚さ1.7cm	

- ①玄関ドアに簡単設置!
- ②ドア開閉時にブザーでお知らせ!
- ③オプションご利用でメール通知!

<デモ不可>「GPS(オプションサービス)」

キヨタ

ワイヤレスビーム式徘徊離床感知器 ADX-540HO



赤外線ビーム式センサーにより確実に人の動きを検知

送信機と受信機の間を通る赤外線ビームが遮断されるとスピーカーでメロディ又はチャイムを鳴らし、同時にお知らせランプを点滅させます。

申込番号	01-2001-1
TAISコード	00123-000038
課税	
●サイズ/(送信機・受信機) 幅7.2cm×奥行3.3cm×高さ11cm (スピーカー) 幅7.2cm×奥行3.8cm×高さ11cm (スピーカー) 92g	
●重量/(送信機)78g、(受信機)82g、(スピーカー)92g	
●材質/ABS樹脂 ●屋内専用	
●電源/AC100V (50/60Hz) 又は単三乾電池	

エクセルエンジニアリング

徘徊わかーる6900



申込番号	01-0508-1
TAISコード	00682-000035
課税	
●サイズ: 受信機/12.5×9×2.3cm 送信機/9.8×8.9×8.5cm フロアセンサー/80×45×0.45cm	

センサーマットをベッドの下の床や部屋の出入口に設置。ご利用の方が足で踏むとお知らせします。

光センサータイプ



オブテックス

ワイヤレス徘徊感知セットC-10

単3乾電池×3個を別途ご用意ください。

申込番号	01-0901-1
TAISコード	センサー: 01499-000001 チャイム: 01499-000002
課税	
●サイズ/ 受信機 (チャイムボックス): 10.7×18×4、 発信機 (センサー): 6.2×19.8×5.5cm	
●重量/ 受信機530g、発信機330g	
●受信チャンネル判別数: 3つまで	
●電波到達距離/100m(見通し)	
※配線工事不要	



ご注意

徘徊感知機器は緊急情報を通報するものであり、緊急事態を予防したり救助を約束するものではありません。本装置設置後、万一事故や損害が発生しても責任を負いかねますのでご了承ください。

特殊寝台及び
特殊寝台付属品

体位変換器

床ずれ
防止用具

手すり

歩行補助杖

歩行器

徘徊感知機器

スロープ

車いす
付属品及び

移動用リフト

リフトの吊り具

自動排泄
処理装置

身体装
着型
移動支援機器

スロープ

スロープの長さ選びは、傾斜角度を目安に決めましょう。



スロープ

介護給付	予防給付
サービスコード：171008	671008
特別地域：178008	678008

スロープの選び方

使用場所や用途に合わせてスロープをお選びください。車いすの車種や車いす利用者の体重、介助する方の体力等の条件により、使用できる段差・角度には、個人差があり、スロープ傾斜角度の設定が異なります。

自走用に
傾斜角度

5度

段差の約12倍

例えば段差30cmに
傾斜角度5度で
スロープを設置したいとき
**30cmの約12倍→
3.6mのスロープ**

が必要になります。

ゆるやかな傾斜です。車いすに乗る方は、ほぼ自走で上れます。下りる時も加速がつきにくいので、余裕をもって走行しやすくなります。
※介助の方の体力、車いすの車種などの条件によって傾斜角度の設定は異なります。
※電動車いすはスロープの上端部分が車体の裏に当たらないか確認してからご使用ください。
※急な傾斜角度で走行する場合、車いすの重心が後ろにずれるため転倒しやすくなります。

基本の角度
傾斜角度

10度

段差の約6倍

例えば段差30cmに
傾斜角度10度で
スロープを設置したいとき
**30cmの約6倍→
1.8mのスロープ**

が必要になります。

傾斜角度10度がスロープ選びの基本になります。電動車いす自走はもちろん、介助の方がより楽に車いすを押すことができます。
※介助の方の体力、車いすの車種などの条件によって傾斜角度の設定は異なります。

狭い場所に
傾斜角度

15度

段差の約4倍

例えば段差30cmに
傾斜角度15度で
スロープを設置したいとき
**30cmの約4倍→
1.2mのスロープ**

が必要になります。

かなり急な傾斜になります。傾斜角度15度以上の使用はおやめください。
※介助の方の体力、車いすの車種などの条件によって傾斜角度の設定は異なります。
※急な傾斜角度で走行する場合、車いすの重心が後ろにずれるため転倒しやすくなります。

レールタイプ 必要な場所へ持ち運んですぐに使用できます。

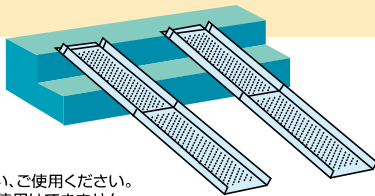

※介助の人が付き添い、ご使用ください。また、電動3輪車の使用はできません。

特徴1

設置しやすい

1本ずつ運べるから、ひとりでも設置が簡単です。

特徴2

運びやすい

軽量。多くの製品は取っ手やキャリングケースが付いています。

1枚板タイプ 車いす、電動・4輪車などに使用できます。

折りたたみタイプや常設タイプ、簡易タイプなど用途に合わせて機種をお選び下さい。

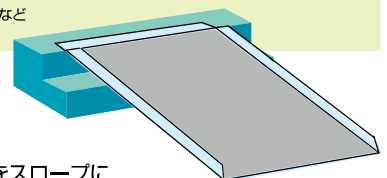

特徴1

安定感がある

レールタイプのように車輪をスロープに合わせる必要がなく、ゆとりを持って走行できます。

特徴2

介助しやすい

介助の方は、スロープの走行面に一緒に乗ることができるので、腕の位置が変わらず楽に押せます。

特徴3

活動範囲が広い

車いすはもちろん電動・4輪車にも対応。

スロープ

スマートスロープ

ランドルコーポレーション

- 開閉スロープの中では最小の細身設計。
- 厳しい実走行試験をクリアした安心の強度。
- 簡単に持ち運びができる。



【スロープ寸法及び解消段差早見表】

品名	全長	幅	重さ	耐荷重	TAISコード	お申込番号
CA-S075	75cm	69.5cm	約5.0kg	300kg	00496-000303	28-9616-1
CA-S100	100cm	69.5cm	約6.0kg	300kg	00496-000297	28-9611-1
CA-S125	125cm	69.5cm	約8.0kg	300kg	00496-000298	28-9612-1
CA-S150	150cm	69.5cm	約9.0kg	300kg	00496-000299	28-9613-1
CA-S175	175cm	69.5cm	約10.0kg	300kg	00496-000300	28-9614-1
CA-S200	200cm	69.5cm	約11.0kg	300kg	00496-000301	28-9615-1
CA-S225	225cm	69.5cm	約14.0kg	300kg	00496-000304	28-9617-1

素材／中材：ポリスチレン、本体：アルポリック、すべり止めシート：ポリ塩化ビニル、側壁：アルミ

ダンスロープエア-2

ダンロップホームプロダクツ

New!

- 車いすのスロープ乗り上げ時の衝撃を低減。
- サイズ展開も7サイズあり、様々な住宅環境に適応可能です。
- 軽量化・安全・安心・設計技術を生かし、業界最軽量クラスのスロープを開発。



【スロープ寸法及び解消段差早見表】

品名	全長	幅	重さ	耐荷重	TAISコード	お申込番号
R-85Z	85cm	69.6cm	約4.3kg	300kg	00532-000054	28-0950-1
R-125Z	125cm	69.4cm	約5.7kg	300kg	00532-000053	28-0951-1
R-165Z	165cm	69.4cm	約7.0kg	300kg	00532-000052	28-0952-1
R-205Z	205cm	69.4cm	約8.5kg	300kg	00532-000051	28-0953-1
R-230Z	230cm	69.6cm	約9.6kg	300kg	00532-000050	28-0954-1
R-255Z	255cm	69.6cm	約10.5kg	300kg	00532-000049	28-0955-1
R-285Z	285cm	69.6cm	約11.5kg	300kg	00532-000048	28-0956-1

ダンスロープエア-

ダンロップホームプロダクツ

在庫限定

- スロープのリーディングカンパニーとして、培われた軽量化・安全・安心・設計技術を生かし、業界最軽量クラスダンスロープエア-を開発。
- 全サイズ71.0cm以下の幅とし、今まで設置不可能であった間口に対応します。

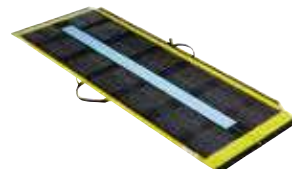

【スロープ寸法及び解消段差早見表】

品名	全長	幅	重さ	耐荷重	TAISコード	お申込番号
R-65A	65cm	70.4cm	約3.5kg	300kg	00532-000028	28-0940-1
R-100A	100cm	70.4cm	約4.5kg	300kg	00532-000027	28-0941-1
R-120A	120cm	70.4cm	約5.0kg	300kg	00532-000026	28-0942-1
R-150A	150cm	70.4cm	約6.0kg	300kg	00532-000025	28-0943-1
R-175A	175cm	70.4cm	約7.0kg	300kg	00532-000024	28-0944-1
R-200A	200cm	70.4cm	約8.0kg	300kg	00532-000023	28-0945-1
R-245A	245cm	71cm	約10.0kg	300kg	00532-000030	28-0946-1
R-285A	285cm	71cm	約11.0kg	300kg	00532-000029	28-0947-1

素材／カーボンFRP

特殊寝台及び
特殊寝台付属品

体位変換器

床ずれ
防止用具

手すり

歩行補助杖

歩行器

徘徊感知機器

スロープ

車いす及び
付属品

移動用リフト

リフトの吊り具

自動排泄
処理装置

身体装
着型
移動支援機器

段差があってもスロープがあれば大丈夫。車いす、電動車いすでの行動範囲が広がります。

ケアスロープ

ケアメディックス

- 幅70cmの使いやすいスロープです。
- 今まで入らなかった間口にも対応!
- 走行面の視認性を高め安全に走行可能。
- アルミ製の脱輪防止エッジの採用。衝撃に強く、丈夫で安心。
- 上端部に設置ラインを表示。



【スロープ寸法及び解消段差早見表】

課税

品名	全長	幅	重さ	耐荷重	TAISコード	お申込番号
CS-65	65cm	70cm	約3.0kg	300kg	00093-000015	28-0232-1
CS-100	100cm	70cm	約5.0kg	300kg	00093-000016	28-0233-1
CS-120	120cm	70cm	約6.0kg	300kg	00093-000017	28-0234-1
CS-150	150cm	70cm	約8.0kg	300kg	00093-000018	28-0235-1
CS-175	175cm	70cm	約9.0kg	300kg	00093-000019	28-0236-1
CS-200	200cm	70cm	約10.0kg	300kg	00093-000020	28-0237-1
CS-240C	240cm	70cm	約12.0kg	300kg	00093-000021	28-0238-1
CS-285C	285cm	70cm	約15.0kg	300kg	00093-000038	28-0240-1

素材/FRP、アルミ

課税

ケアスロープJ

ケアメディックス

- 業界初の連結式スロープでさらなる高段差に対応。
- スロープ2台を専用ジョイント台に組み合わせる事で高段差に対応できます。
- 3つのパーツに分割ができるので運搬が容易です。ケアスロープ
- 設置場所に応じて脚部の高さ調整ができます。
- 組み合わせにより80cmの段差も解消できます。
- 最長で約5m70cmの長尺スロープになります。

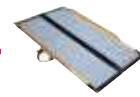
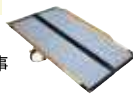

ケアスロープ

ケアスロープJ

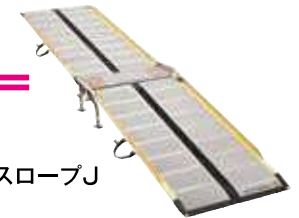

【スロープ寸法及び解消段差早見表】

課税

品名	全長	幅 (傾斜パーツ)	幅 (傾斜パーツ)	重さ	耐荷重	TAISコード	お申込番号
CSJ-300	313cm	70cm	78cm	約28kg	300kg	00093-000022	28-0241-1
CSJ-325	338cm	70cm	78cm	約29kg	300kg	00093-000023	28-0242-1
CSJ-350	363cm	70cm	78cm	約30kg	300kg	00093-000024	28-0243-1
CSJ-350W	363cm	70cm	78cm	約30kg	300kg	00093-000044	28-0246-1
CSJ-375	388cm	70cm	78cm	約31kg	300kg	00093-000045	28-0247-1
CSJ-390	403cm	70cm	78cm	約32kg	300kg	00093-000025	28-0244-1
CSJ-400	413cm	70cm	78cm	約32kg	300kg	00093-000048	28-0248-1
CSJ-415	428cm	70cm	78cm	約33kg	300kg	00093-000046	28-0249-1
CSJ-435	448cm	70cm	78cm	約35kg	300kg	00093-000043	28-0245-1
CSJ-440	453cm	70cm	78cm	約34kg	300kg	00093-000049	28-0250-1
CSJ-460	473cm	70cm	78cm	約36kg	300kg	00093-000047	28-0252-1
CSJ-480	493cm	70cm	78cm	約36kg	300kg	00093-000051	28-0251-1
CSJ-485	498cm	70cm	78cm	約37kg	300kg	00093-000050	28-0253-1
CSJ-525	538cm	70cm	78cm	約39kg	300kg	00093-000052	28-0254-1
CSJ-570	583cm	70cm	78cm	約42kg	300kg	00093-000053	28-0255-1

素材/繊維強化プラスチック、アルミ

課税

設置例



ケアスロープJ早見表

CS-150	CS-150 TAIS 00093-000022	CS-175	CS-175 TAIS 00093-000018	* CS-150~CS-285Cまで、どのスロープを上端側・下端側に組み合わせても品番は変わりません。
CS-175	CSJ-325 TAIS 00093-000023	CSJ-350W TAIS 00093-000044	CS-200	
CS-200	CSJ-350 TAIS 00093-000024	CSJ-375 TAIS 00093-000045	CSJ-400 TAIS 00093-000048	CS-240C
CS-240C	CSJ-390 TAIS 00093-000025	CSJ-415 TAIS 00093-000046	CSJ-440 TAIS 00093-000049	CSJ-480 TAIS 00093-000051
CS-285C	CSJ-435 TAIS 00093-000043	CSJ-460 TAIS 00093-000047	CSJ-485 TAIS 00093-000050	CSJ-525 TAIS 00093-000052
				CSJ-570 TAIS 00093-000053

特殊履台及び
特殊履台付属品

体位変換器

床ずれ
防止用具

手すり

歩行補助杖

歩行者

徘徊感知機器

スロープ

車いす及び
車いす付属品

移動用リフト

リフトの用具

自動排泄
処理装置

身体装
援機器

LスロープFK

シコク

- 狭く動線の曲がった玄関などにも設置することができる可搬型スロープ。
- 下部部が細かく分かれているため、斜めの設置面にも対応が可能。



【スロープ寸法及び解消段差早見表】

品名	全長	幅	重さ	耐荷重	TAISコード	お申込番号	
LスロープFK1000	210cm	74cm	約25kg	300kg	01235-000173	28-4140-1	課税
LスロープFK1250	325cm	74cm	約26.5kg	300kg	01235-000174	28-4141-1	
LスロープFK1500	360cm	74cm	約28kg	300kg	01235-000175	28-4142-1	
LスロープFK1750	385cm	74cm	約29.5kg	300kg	01235-000176	28-4143-1	
LスロープFK2000	410cm	74cm	約31kg	300kg	01235-000177	28-4144-1	

素材／アルミ、FRP、樹脂

ポータブルスロープ

イーストアイ

- 玄関やちょっとした段差に便利なスロープ。
- 認識しやすいオレンジラバーのついたエッジで脱輪を防止。
- 車いす・介助者はもちろん、電動3輪4輪車いすも使用OK。
- 床固定用穴が4ヶ所あるので住宅改修にも対応可。



【スロープ寸法及び解消段差早見表】

品名	全長	1本の幅	1本の重さ	耐荷重	TAISコード	お申込番号	
PEK-025	25cm	69.5cm	約1.5kg	180kg	00465-000091	28-6307-1	課税
PEK-040	40cm	69.5cm	約2.6kg	180kg	00465-000092	28-6308-1	
PEK-060	60cm	69.5cm	約3.9kg	180kg	00465-000093	28-6310-1	
PEK-090	90cm	69.5cm	約5.9kg	180kg	00465-000094	28-6312-1	

素材／アルミ

インタースロープ

モルテン

- ずれにくい素材で、置くだけで安全に使用できます。
- 滑りにくい表面形状で、靴下や靴で歩いても安心して使用できます。
- 段差が小さく滑らかな形状なので、すり足でもつまずきにくく、車いすや歩行器でも楽に走行できます。



●靴下でも安心

■つまずきにくい形状

■滑りにくい表面形状



耐久性の高い特殊な素材により、屋外から屋内まで広範囲に使用できます。

【スロープ寸法及び解消段差早見表】

品名	高さ(cm)	奥行(cm)	幅(cm)	勾配角度	重量(kg)	TAISコード	お申込番号	
MSRP1076	1	3	76	14	0.1	00054-000173	28-9628-1	課税
MSRP1576	1.5	5	76	14	0.25	00054-000174	28-9629-1	
MSRP2076	2	7	76	14	0.39	00054-000175	28-9630-1	
MSRP2576	2.5	9	76	14	0.56	00054-000176	28-9631-1	
MSRP3076	3	11	76	14	0.75	00054-000177	28-9632-1	
MSRP3576	3.5	13	76	14	1.0	00054-000178	28-9633-1	
MSRP4076	4	15	76	14	1.1	00054-000179	28-9634-1	
MSRP4576	4.5	17	76	14	2.1	00054-000180	28-9635-1	
MSRP5076	5	19	76	14	2.9	00054-000181	28-9636-1	
MSRP5576	5.5	21	76	14	2.6	00054-000182	28-9637-1	
MSRP6076	6	23	76	14	3.7	00054-000183	28-9638-1	
MSRP6576	6.5	25	76	14	4.7	00054-000184	28-9639-1	

素材／特殊エラストマー

※スロープの適応段差は車いすの種類やご利用者および介助者の体力などにより変化します。福祉用具専門相談員にご相談ください。

特殊寝台及び
特殊寝台付属品

体位変換器

床ずれ
防止用具

手すり

歩行補助杖

歩行器

徘徊感知機器

スロープ

車いす及び
車いす付属品

移動用リフト

リフトの吊り具

自動排泄
処理装置

身体装着型
移動支援機器

特殊寝台及び
特殊寝台付属品

体位変換器

床ずれ
防止用具

手すり

歩行補助杖

歩行器

徘徊感知機器

スロープ

車いす及び
車いす付属品

移動用リフト

リフトの用具

自動排泄
処理装置

身体装置肩型
移動支援機器

ダイヤスロープ10 シンエイテクノ **New!**



- 勾配を10度、奥行きを長めに変更。
- 両サイドにゆるやかな勾配をつけ、車いすも回転しやすく、廊下を歩く時につまづきにくい仕様。

【スロープ寸法及び解消段差早見表】

品名	高さ(cm)	奥行(cm)	有効幅(cm)	勾配度数	TAISコード	お申込番号
DS10・80-15	1.5	7.8	80	10	01115-000041	28-0599-1
DS10・80-20	2	10.6	80	10	01115-000042	28-0600-1
DS10・80-30	3	16.3	80	10	01115-000044	28-0601-1
DS10・80-35	3.5	19.2	80	10	01115-000045	28-0601-2
DS10・80-40	4	22	80	10	01115-000055	28-0602-1
DS10・80-45	4.5	25	80	10	01115-000056	28-0604-1
DS10・80-50	5	27.8	80	10	01115-000057	28-0603-1

素材／硬質ゴム

ダイヤスロープ (DS76シリーズ) ダイヤスロープ屋外用 (DSO76シリーズ) ダイヤスロープR (DS100シリーズ) シンエイテクノ

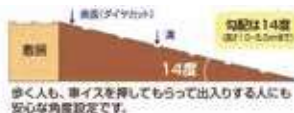

- ゴム製スロープはクッション性があり、車いすの走行時には車輪の振動を吸収し、体にショックを与えません。

(DS76-05-55-60-75-80-85-95-100)
(DSO76-60-75-80-85-95-100)
(DS100-55-60)を除く

【スロープ寸法及び解消段差早見表】

品名	高さ(cm)	奥行(cm)	幅(cm)	勾配度数	TAISコード	お申込番号
DS76-05	0.5	3.5	76	7	01115-000040	28-0516-1
DS76-10	1.0	3.5	76	14	01115-000018	28-0500-0
DS76-15	1.5	5.5	76	14	01115-000005	28-0500-1
DS76-20	2.0	7.5	76	14	01115-000006	28-0501-1
DS76-25	2.5	9.5	76	14	01115-000007	28-0501-2
DS76-30	3.0	11.5	76	14	01115-000008	28-0502-1
DS76-35	3.5	13.5	76	14	01115-000009	28-0502-2
DS76-40	4.0	15.5	76	14	01115-000010	28-0503-1
DS76-45	4.5	17.5	76	14	01115-000011	28-0503-2
DS76-50	5.0	20.0	76	14	01115-000012	28-0504-1
DS76-55	5.5	20.0	76	15.5	01115-000016	28-0504-2
DS76-60	6.0	20.0	76	17	01115-000017	28-0505-1
New! DS76-70	7.0	27.3	76	14	01115-000032	28-0512-1
New! DS76-75	7.5	27.3	76	15.1	01115-000033	28-0512-2
New! DS76-80	8.0	27.3	76	16.1	01115-000034	28-0513-1
New! DS76-85	8.5	27.3	76	17.1	01115-000035	28-0513-2
New! DS76-90	9.0	35.4	76	14	01115-000036	28-0514-1
New! DS76-95	9.5	35.4	76	14.8	01115-000037	28-0514-2
New! DS76-100	10.0	35.4	76	15.6	01115-000038	28-0515-1
New! DSO76-10	1.0	3.5	76	14	01115-000059	28-0518-1
New! DSO76-20	2.0	7.5	76	14	01115-000061	28-0519-1
New! DSO76-25	2.5	9.5	76	14	01115-000062	28-0519-2
New! DSO76-30	3.0	11.5	76	14	01115-000063	28-0520-1
New! DSO76-35	3.5	13.5	76	14	01115-000064	28-0520-2
New! DSO76-40	4.0	15.5	76	14	01115-000065	28-0521-1
New! DSO76-50	5.0	20.0	76	14	01115-000067	28-0522-1
New! DSO76-60	6.0	20.0	76	17	01115-000069	28-0523-1
New! DSO76-70	7.0	27.3	76	14	01115-000071	28-0524-1
New! DSO76-75	7.5	27.3	76	15.1	01115-000072	28-0524-2
New! DSO76-80	8.0	27.3	76	16.1	01115-000073	28-0525-1
New! DSO76-85	8.5	27.3	76	17.1	01115-000074	28-0525-2
New! DSO76-90	9.0	35.4	76	14	01115-000075	28-0526-1
New! DSO76-100	10.0	35.4	76	15.6	01115-000077	28-0527-1
DS100-10	1.0	3.5	100	14	01115-000019	28-0506-1
DS100-15	1.5	5.5	100	14	01115-000020	28-0506-2
DS100-20	2.0	7.5	100	14	01115-000021	28-0507-1
DS100-25	2.5	9.5	100	14	01115-000022	28-0507-2
DS100-30	3.0	11.5	100	14	01115-000023	28-0508-1
DS100-35	3.5	13.5	100	14	01115-000024	28-0508-2
DS100-40	4.0	15.5	100	14	01115-000025	28-0509-1
DS100-45	4.5	17.5	100	14	01115-000026	28-0509-2
DS100-50	5.0	20.0	100	14	01115-000027	28-0510-1
DS100-55	5.5	20.0	100	15.5	01115-000028	28-0510-2
DS100-60	6.0	20.0	100	17	01115-000029	28-0511-1

素材／硬質ゴム

※スロープの適応段差は車いすの種類やご利用者および介助者の体力などにより変化します。福祉用具専門相談員にご相談ください。

車いす 及び車いす付属品

要支援1・2 要介護1の方へ

車いす及び車いす付属品については厚生労働大臣が定める特定状態にある方を除いて介護保険制度による給付が受けられません。

寝室から居間へ。
庭へ、外へ。
生活空間を
広げましょう。



車いす

	介護給付	予防給付
サービスコード	171001	671001
特別地域	178001	678001

車いす付属品

	介護給付	予防給付
サービスコード	171002	671002
特別地域	178002	678002

介護保険では、2種類同時にレンタルできます。

介護保険の利用限度額の範囲内で用途の違う車いすを、2種類同時にレンタルすることができます。

●屋内用として
室内専用
6輪車いす



●屋外用として
電動カート



車いす各部の名称



身体寸法と車いす寸法の合わせ方の目安

㊦ 座シート幅	① 座位臀幅に0～3cmを足します。
㊧ 座シート奥行	② 座底長から5～7cm引きます。
㊨ アームサポート高さ	③ 座位肘頭高に1～2cm足します（必要に応じてクッションの厚さを加えます）。
㊩ フット・レッグサポート長さ	④ 座位下腿長（必要に応じてクッションの厚さを引きます）に合わせます。
㊪ バックサポート高さ	⑤ 座位腋下高から7～10cm引きます（必要に応じてクッションの厚さを加えます）。
㊫ 前座高	⑥ 座位下腿長に2～5cm足します（必要に応じてクッションの厚さを引きます）。
㊬ グリップ高さ	介護者のへそ～股関節の高さに合わせます。

■車いす寸法

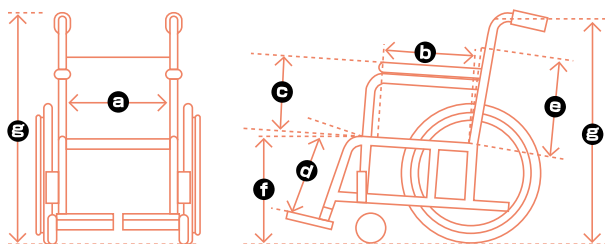

- ㊦ 座シート幅
- ㊧ 座シート奥行
- ㊨ アームサポート高さ
- ㊩ フット・レッグサポート長さ
- ㊪ バックサポート高さ
- ㊫ 前座高
- ㊬ グリップ高さ

■身体寸法

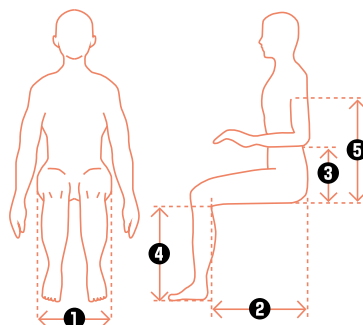

- ① 座位臀幅（ざいでんぶく）
臀部の一番広い幅
- ② 座底長（ざていちょう）
臀部後端から膝裏までの長さ
- ③ 座位肘頭高（ざいじゅうとうこう）
座面から肘までの高さ
- ④ 座位下腿長（ざいかたいちょう）
足の裏から膝裏までの高さ
- ⑤ 座位腋下高（ざいえきかこう）
座面から腋の下までの高さ



スタンダード車いす

特殊寝台及び
特殊寝台付属品

体位変換器

床ずれ
防止用具

手すり

歩行補助杖

歩行器

徘徊感知機器

スロープ

車いす及び
車いす付属品

移動用リフト

リフトの吊り具

自動排泄
処理装置

身体装着型
移動支援機器

1

グレイスコア 自走型

松永製作所 型番 GRC-11B

New!



申込番号	(40幅) 25-1310-0 (42幅) 25-1310-1	TAISコード	00066-000399
------	---------------------------------	---------	--------------

非課税

2

グレイスコア 介助型

松永製作所 型番 GRC-21B・GRC-21BD

New!



申込番号	GRC-21B: 25-1311-0 GRC-21BD: (座幅40cm)25-1315-0 (座幅42cm)25-1315-1	TAISコード	(GRC-21B)00066-000400 (GRC-21BD)00066-000403
------	---	---------	---

非課税

◆標準モデルとしては業界一高い 56cmのバックサポート

グレイスコア背高56cm

ネクストコア背高46cm

ネクストコアより10cmも高いバックサポート。より広い面で背中を支え頭部の安定につながります。

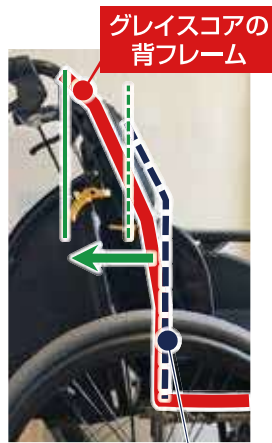
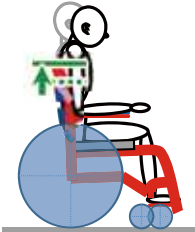

ネクストコアの背フレーム

ドラロックブレーキ



ドラム式制御用ブレーキに、フットブレーキを連結したブレーキです。ドラム部分でロックするので、安定した制御力が得られます。機種によっては取付けできないケースがあります。ご相談下さい。

3

自走型車いす

カワムラサイクル 型番 BML20-40SB



申込番号	21-5016-0	TAISコード	00160-000175
------	-----------	---------	--------------

非課税

4

介助型車いす

カワムラサイクル 型番 BML14-40SB



申込番号	21-5010-0	TAISコード	00160-000177
------	-----------	---------	--------------

非課税



特殊寝台及び
特殊寝台付属品

体位変換器

床ずれ
防止用具

手すり

歩行補助杖

歩行器

徘徊感知機器

スロープ

車いす及び
付属品

移動用リフト

リフトの吊り具

自動排泄
処理装置

身体装着型
支援機器

5

ネクストコア 自走型

松永製作所 型番 NEXT-11B

重量 11.8kg
耐荷重 100kg

扱いやすさと機能を
両立したスタンダー
ドタイプ自走型。

座幅 40cm
座奥行 38cm
後輪 22インチ
前座高 43cm
肘掛高 23.5cm
背高 44cm
全高 88cm
後座高 40cm
全長 93.5cm
全幅 55cm
前輪 6インチ

オレンジ ブルー

- ひじ跡ね上げ
- 背折れ
- ひじ高さ調整
- 脚部開閉調整
- ティルト
- 背張り調整
- 介助ブレーキ
- リクライニング

申込番号 (ブルー) 21-3746-0 (オレンジ) 21-3754-0 (グリーン) 21-3745-0 TAISコード 00066-000315

非課税

6

ネクストコア 介助型

松永製作所 型番 NEXT-21B

重量 10.8kg
耐荷重 100kg

扱いやすさと機能を
両立したスタンダー
ドタイプ介助型。

座幅 40cm
座奥行 38cm
後輪 16インチ
前座高 43cm
肘掛高 23.5cm
背高 44cm
全高 88cm
後座高 40cm
全長 93.5cm
全幅 54cm
前輪 6インチ

オレンジ ブルー

- ひじ跡ね上げ
- 背折れ
- ひじ高さ調整
- 脚部開閉調整
- ティルト
- 背張り調整
- 介助ブレーキ
- リクライニング

申込番号 (ブルー) 21-3748-0 (オレンジ) 21-3755-0 (グリーン) 21-3747-0 TAISコード 00066-000316

非課税

7

ネクストコア-プチ 自走型

松永製作所 型番 NEXT-10B

重量 11.8kg
耐荷重 100kg

奥行ショートで小柄な
方も奥までしっかり底
床スタンダードタイプ。

座幅 40cm
座奥行 36cm
後輪 20インチ
前座高 39cm
肘掛高 23.5cm
背高 44cm
全高 86cm
後座高 36.5cm
全長 92.5cm
全幅 55cm
前輪 6インチ

ひじ跡ね上げ

- 背折れ
- ひじ高さ調整
- 脚部開閉調整
- ティルト
- 背張り調整
- 介助ブレーキ
- リクライニング

申込番号 21-3792-0 TAISコード 00066-000324

非課税

8

ネクストコア-プチ 介助型

松永製作所 型番 NEXT-20B

重量 11.1kg
耐荷重 100kg

奥行ショートで小柄な
方も奥までしっかり底
床スタンダードタイプ。

座幅 40cm
座奥行 36cm
後輪 16インチ
前座高 39cm
肘掛高 23.5cm
背高 44cm
全高 86cm
後座高 36.5cm
全長 92.5cm
全幅 54cm
前輪 6インチ

ひじ跡ね上げ

- 背折れ
- ひじ高さ調整
- 脚部開閉調整
- ティルト
- 背張り調整
- 介助ブレーキ
- リクライニング

申込番号 21-3793-0 TAISコード 00066-000325

非課税

9

ネクストコア-グラン 自走型

松永製作所 型番 NEXT-12B

重量 12.8kg
耐荷重 100kg

オレンジ
身長の高い方もゆった
り座れる自走高床スタ
ンダードタイプ。

座幅 42cm
座奥行 40cm
後輪 24インチ
前座高 47cm
肘掛高 25cm
背高 46cm
全高 94cm
後座高 44.5cm
全長 96.5cm
全幅 57cm
前輪 6インチ

ひじ跡ね上げ

- 背折れ
- ひじ高さ調整
- 脚部開閉調整
- ティルト
- 背張り調整
- 介助ブレーキ
- リクライニング

申込番号 (グリーン) 21-3773-0 (オレンジ) 21-3797-0 TAISコード 00066-000326

非課税

10

ネクストコア-グラン 介助型

松永製作所 型番 NEXT-22B

重量 11.8kg
耐荷重 100kg

オレンジ
身長の高い方もゆった
り座れる介助高床スタ
ンダードタイプ。

座幅 42cm
座奥行 40cm
後輪 16インチ
前座高 47cm
肘掛高 25cm
背高 46cm
全高 94cm
後座高 44.5cm
全長 94cm
全幅 56cm
前輪 6インチ

ひじ跡ね上げ

- 背折れ
- ひじ高さ調整
- 脚部開閉調整
- ティルト
- 背張り調整
- 介助ブレーキ
- リクライニング

申込番号 (グリーン) 21-3774-0 (オレンジ) 21-3798-0 TAISコード 00175-000327

非課税



スタンダード車いす

特殊寝台及び
特殊寝台付属品

体位変換器

床ずれ
防止用具

手すり

歩行補助杖

歩行者

徘徊感知機器

スロープ

車いす及び
車いす付属品

移動用リフト

リフトの吊り具

自動排泄
処理装置

身体装着型
移動支援機器

11 ウルトラ 自走型 NA-U1

日進医療器 型番 NA-U1



申込番号	座幅38cm(ワイン)21-2140-2 (インディコ)21-2142-2 座幅40cm(ワイン)21-2140-0 (インディコ)21-2142-0 座幅42cm(ワイン)21-2140-3 (インディコ)21-2142-3	TAISコード	00175-000356
------	---	---------	--------------

非課税

12 ウルトラ 介助型 NAH-U1

日進医療器 型番 NAH-U1



申込番号	座幅38cm(ワイン)21-2141-2 (インディコ)21-2143-2 座幅40cm(ワイン)21-2141-0 (インディコ)21-2143-0 座幅42cm(ワイン)21-2141-3 (インディコ)21-2143-3	TAISコード	00175-000357
------	---	---------	--------------

非課税

13 自走型車いす NEO-1 α

日進医療器 型番 NEO-1 α

New!



申込番号	21-2200-0	TAISコード	00175-000387
------	-----------	---------	--------------

非課税

14 介助型車いす NEO-2 α

日進医療器 型番 NEO-2 α

New!



申込番号	21-2200-1	TAISコード	00175-000388
------	-----------	---------	--------------

非課税

15 自走型車いす NEO-1 ワンストップブレーキ仕様

日進医療器 型番 NEO-1

New!

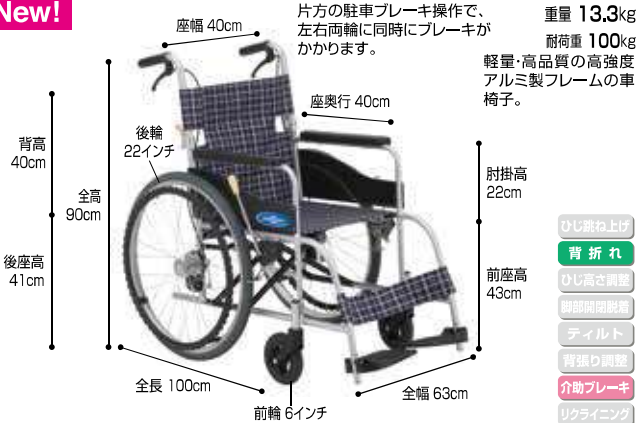

申込番号	21-2144-2	TAISコード	00175-000354
------	-----------	---------	--------------

非課税

16 介助型車いす NEO-2 ワンストップブレーキ仕様

日進医療器 型番 NEO-2

New!



申込番号	21-2145-2	TAISコード	00175-000368
------	-----------	---------	--------------

非課税



17 自走型 ジターン 標準

ミキ 型番 JTN-1

重量 12.7g
耐荷重 100kg
お手入れが楽に行えるサニタリー車椅子。

座幅 40cm
座奥行 40cm
背高 38cm
全高 85.5cm
後座高 41cm
後輪 22インチ
肘掛高 22cm
前座高 43.5cm
全長 97cm
前輪 6インチ
全幅 63.5cm

- ひじ跡ね上げ
- 背折れ
- ひじ高さ調整
- 脚部開閉調整
- ティルト
- 背張り調整
- 介助ブレーキ
- リクライニング

申込番号	21-9126-0	TAISコード	00122-000631
------	-----------	---------	--------------

18 介助型 ジターン 標準

ミキ 型番 JTN-2

重量 11.2g
耐荷重 100kg
お手入れが楽に行えるサニタリー車椅子。

座幅 40cm
座奥行 40cm
背高 38cm
全高 87.5cm
後座高 43.5cm
後輪 16インチ
肘掛高 22cm
前座高 46cm
全長 95.5cm
前輪 6インチ
全幅 58cm

- ひじ跡ね上げ
- 背折れ
- ひじ高さ調整
- 脚部開閉調整
- ティルト
- 背張り調整
- 介助ブレーキ
- リクライニング

申込番号	21-9128-0	TAISコード	00122-000632
------	-----------	---------	--------------

19 カルッタ 自走型

ミキ 型番 CRT-1

重量 9.4g
耐荷重 100kg
超軽量スタンダード車いす。

座幅 40cm
座奥行 38cm
背高 40cm
全高 88cm
後座高 41cm
後輪 22インチ
肘掛高 24.5cm
前座高 43.5cm
全長 98cm
前輪 6インチ
全幅 55cm

- ひじ跡ね上げ
- 背折れ
- ひじ高さ調整
- 脚部開閉調整
- ティルト
- 背張り調整
- 介助ブレーキ
- リクライニング

申込番号	(ピンク)21-9091-1 (グリーン)21-9090-1 (紺)21-9092-1	TAISコード	00122-000560
------	--	---------	--------------

非課税

20 カルッタ 介助型

ミキ 型番 CRT-2

重量 7.9g
耐荷重 100kg
超軽量スタンダード車いす。

座幅 40cm
座奥行 38cm
背高 40cm
全高 88cm
後座高 41cm
後輪 14インチ
肘掛高 24.5cm
前座高 43.5cm
全長 98cm
前輪 6インチ
全幅 49cm

- ひじ跡ね上げ
- 背折れ
- ひじ高さ調整
- 脚部開閉調整
- ティルト
- 背張り調整
- 介助ブレーキ
- リクライニング

申込番号	(ピンク)21-9094-1 (グリーン)21-9093-1 (紺)21-9095-1	TAISコード	00122-000562
------	--	---------	--------------

非課税

21 カルティマ自走型 標準タイプ

ミキ 型番 CRT-5

重量 9.9kg
耐荷重 100kg
紺 ※ワンハンドブレーキ仕様

座幅 40cm
座奥行 38cm
背高 40cm
全高 88cm
後座高 41cm
後輪 22インチ
肘掛高 24.5cm
前座高 43.5cm
全長 98cm
前輪 6インチ
全幅 55cm

- ひじ跡ね上げ
- 背折れ
- ひじ高さ調整
- 脚部開閉調整
- ティルト
- 背張り調整
- 介助ブレーキ
- リクライニング

申込番号	(ピンク)21-9101-0 (グリーン)21-9100-0 (紺)21-9110-0	TAISコード	00122-000568
------	--	---------	--------------

非課税

22 カルティマ介助型 標準タイプ

ミキ 型番 CRT-6

重量 9.1g
耐荷重 100kg
紺 ※ワンハンドブレーキ仕様

座幅 40cm
座奥行 38cm
背高 40cm
全高 88cm
後座高 41cm
後輪 14インチ
肘掛高 24.5cm
前座高 43.5cm
全長 98cm
前輪 6インチ
全幅 49cm

- ひじ跡ね上げ
- 背折れ
- ひじ高さ調整
- 脚部開閉調整
- ティルト
- 背張り調整
- 介助ブレーキ
- リクライニング

申込番号	(ピンク)21-9103-0 (グリーン)21-9102-0 (紺)21-9111-0	TAISコード	00122-000570
------	--	---------	--------------

非課税

特殊寝台及び
特殊寝台付属品

体位変換器

床ずれ
防止用具

手すり

歩行補助杖

歩行器

徘徊感知機器

スロープ

車いす及び
車いす付属品

移動用リフト

リフトの吊り具

自動排泄
処理装置

身体装着型
移動支援機器



スタンダード車いす

特殊寝台及び
特殊寝台付属品

体位変換器

床ずれ
防止用具

手すり

歩行補助杖

歩行者

徘徊感知機器

スロープ

車いす及び
車いす付属品

移動用リフト

リフトの吊り具

自動排泄
処理装置

身体装着型
移動支援機器

23 軽量自走型 軽8α

日進医療器 型番 NA-L8α

重量 10.2kg
耐荷重 100kg
軽量で使い勝手のよい車いす。

- ひじ跡ね上げ
- 背折れ
- ひじ高さ調整
- 脚部開閉装置
- ティルト
- 背張り調整
- 介助ブレーキ
- リクライニング

申込番号	21-1198-0	TAISコード	00175-000342
非課税			

24 軽量介助型 軽7α

日進医療器 型番 NAH-L7α

重量 8.7kg
耐荷重 100kg
赤
軽量で使い勝手のよい車いす。

- ひじ跡ね上げ
- 背折れ
- ひじ高さ調整
- 脚部開閉装置
- ティルト
- 背張り調整
- 介助ブレーキ
- リクライニング

申込番号	(青)21-1199-0 (赤)21-1199-2	TAISコード	00175-000341
非課税			

25 エルゴライト 自走型

ラックヘルスケア 型番 39213011

重量 10.3kg
耐荷重 100kg

- ひじ跡ね上げ
- 背折れ
- ひじ高さ調整
- 脚部開閉装置
- ティルト
- 背張り調整
- 介助ブレーキ
- リクライニング

申込番号	21-1300-1	TAISコード	00245-000190
非課税			

26 エルゴライト 介助型

ラックヘルスケア 型番 39213001

重量 8.5kg
耐荷重 100kg
介助ブレーキを下げると車輪がロックされます。

- ひじ跡ね上げ
- 背折れ
- ひじ高さ調整
- 脚部開閉装置
- ティルト
- 背張り調整
- 介助ブレーキ
- リクライニング

申込番号	21-1301-1	TAISコード	00245-000189
非課税			

27 自走型 エルゴライト W450

ラックヘルスケア 型番 39213012

New!

重量 10.7kg
耐荷重 100kg
軽量で使いやすい車いすです。

- ひじ跡ね上げ
- 背折れ
- ひじ高さ調整
- 脚部開閉装置
- ティルト
- 背張り調整
- 介助ブレーキ
- リクライニング

申込番号	21-1302-1	TAISコード	00245-000227
非課税			

28 介助型 エルゴライト W450

ラックヘルスケア 型番 39213002

New!

重量 8.7kg
耐荷重 100kg
特徴のある座面形状が、すわり心地を向上します。

- ひじ跡ね上げ
- 背折れ
- ひじ高さ調整
- 脚部開閉装置
- ティルト
- 背張り調整
- 介助ブレーキ
- リクライニング

申込番号	21-1303-1	TAISコード	00245-000226
非課税			



29 WAVIT

カワムラサイクル 型番 (40幅)WA22-40S(42幅)WA22-42S

重量 12.2kg
耐荷重 100kg

濃紺チェック
独自の曲線フレームが乗り心地とコンパクトさを生み出しました。

ひじ跡ね上げ
背折れ
ひじ高さ調整
脚部開閉調整
ティルト
背張り調整
介助ブレーキ
リクライニング

申込番号 40幅(カフエモカ) 21-5090-0 (濃紺チェック) 21-5094-0
42幅(カフエモカ) 21-5111-0 (濃紺チェック) 21-5107-0 TAISコード 00160-000237

非課税

30 WAVIT

カワムラサイクル 型番 (40幅)WA16-40S(42幅)WA16-42S

重量 10.9kg
耐荷重 100kg

濃紺チェック
独自の曲線フレームが乗り心地とコンパクトさを生み出しました。

ひじ跡ね上げ
背折れ
ひじ高さ調整
脚部開閉調整
ティルト
背張り調整
介助ブレーキ
リクライニング

申込番号 40幅(カフエモカ) 21-5091-0 (濃紺チェック) 21-5095-0
42幅(カフエモカ) 21-5112-0 (濃紺チェック) 21-5108-0 TAISコード 00160-000238

非課税

31 ふわりす

カワムラサイクル 型番 KF22-40SB

重量 9.6kg
耐荷重 100kg

車いすに必要な機能は省略せずに軽量化しています。

ひじ跡ね上げ
背折れ
ひじ高さ調整
脚部開閉調整
ティルト
背張り調整
介助ブレーキ
リクライニング

申込番号 21-5088-0 TAISコード 00160-000241

非課税

32 ふわりす

カワムラサイクル 型番 KF16-40SB

重量 8.9kg
耐荷重 100kg

車いすに必要な機能は省略せずに軽量化しています。

ひじ跡ね上げ
背折れ
ひじ高さ調整
脚部開閉調整
ティルト
背張り調整
介助ブレーキ
リクライニング

申込番号 21-5089-0 TAISコード 00160-000240

非課税

33 レボ 自走型

ラックヘルスケア 型番 (40幅)39006533 (45幅)39006536

New!
地域限定
(要問合せ)

重量 18.0kg
耐荷重 135kg

ひじ跡ね上げ
背折れ
ひじ高さ調整
脚部開閉調整
ティルト
背張り調整
介助ブレーキ
リクライニング

申込番号 (40幅) 21-0520-0 (45幅) 21-0521-0 TAISコード 00245-000222

非課税

34 折りたたみ幅15cmの車いす

日進医療器 型番 NAH-209

重量 8.9kg
耐荷重 75kg

コンパクトにたたためて収納上手!!撥水、抗菌シートで衛生的。

ひじ跡ね上げ
背折れ
ひじ高さ調整
脚部開閉調整
ティルト
背張り調整
介助ブレーキ
リクライニング

申込番号 21-1136-0 TAISコード 00175-000235

非課税

特殊寝台及び
特殊寝台付属品

体位変換器

床ずれ
防止用具

手すり

歩行補助杖

歩行器

徘徊感知機器

スロープ

車いす及び
付属品

移動用リフト

リフトの吊り具

自動排泄
処理装置

身体装
着機器型



特殊寝台及び
特殊寝台付属品

体位変換器

床ずれ
防止用具

手すり

歩行補助杖

歩行器

徘徊感知機器

スロープ

車いす及び
付属品

移動用リフト

リフトの吊り具

自動排泄
処理装置

身体装着型
移動支援機器

1 自走型 GRACE CORE グレイスコアマルチ

松永製作所 型番 GRC-31B

New!

重量 15.5kg
耐荷重 100kg

バックのみ
幅40/42
シート奥行き調整が
簡単、工具不要。

ひじ跳ね上げ
背折れ
ひじ高さ調整
脚部開閉脱着
ティルト
背張り調整
介助プレーキ
リクライニング

申込番号	(ネイビー) 25-1311-9 (ブラック/40幅) 25-1312-0 (ブラック/42幅) 25-1312-1	TAISコード	00066-000401
------	---	---------	--------------

非課税

2 介助型 GRACE CORE グレイスコアマルチ

松永製作所 型番 GRC-41B/GRC-41BD

New!

重量 14.1kg
耐荷重 100kg

バック

ひじ跳ね上げ
背折れ
ひじ高さ調整
脚部開閉脱着
ティルト
背張り調整
介助プレーキ
リクライニング

申込番号	GRC-41B:(ネイビー)25-1312-9 (ブラック)25-1313-0 GRC-41BD:(ブラック/40幅)25-1316-0 (ブラック/42幅)25-1316-1	TAISコード	GRC-41B:00066-000402 GRC-41BD:00066-000404
------	---	---------	---

非課税

3 自走型 GRACE CORE グレイスコアアジャスト

松永製作所 型番 GRC-51B

New!

重量 17.1kg
耐荷重 000kg

ひじ跳ね上げ
背折れ
ひじ高さ調整
脚部開閉脱着
ティルト
背張り調整
介助プレーキ
リクライニング

申込番号	25-1320-0	TAISコード	00066-000409
------	-----------	---------	--------------

非課税

4 介助型 GRACE CORE グレイスコアアジャスト

松永製作所 型番 GRC-61B

New!

重量 15.8kg
耐荷重 000kg

ひじ跳ね上げ
背折れ
ひじ高さ調整
脚部開閉脱着
ティルト
背張り調整
介助プレーキ
リクライニング

申込番号	25-1321-0	TAISコード	00066-000408
------	-----------	---------	--------------

非課税

グレイスコア-アジャストの3つの新機能

座面の高さ調整

座面の高さを41・43・45cmに設定可能。背の高い方には高い座面の設定に、小柄な方や厚めのクッションを使用する際は低い座面に設定できます。ご利用の使用状況に最適な座面の高さに設定できます。



肘掛け高さ調整

肘掛けの高さを25・27・29・31cmに設定可能。背の高い方のご利用や、厚めのクッションを使用する際に変わる肘掛け高さを、使用状況に合わせて最適な肘掛け高さに設定できます。



2way アームサポート (ツウウェイ)

自走式は肘パット前部の幅が広く、立ち上がり時の支えやすさと漕ぐ時に腕の動きの邪魔にならない形状。介助式は肘パット後部の幅が広く、腕をしっかり支えやすい形状になっています。





特殊寝台及び
特殊寝台付属品

体位変換器

床ずれ
防止用具

手すり

歩行補助杖

歩行器

徘徊感知機器

スロープ

車いす及び
車いす付属品

移動用リフト

リフトの吊り具

自動排泄
処理装置

身体装
着器具型
移動支援機器

5 ネクストコア・マルチ 自走型

松永製作所 型番 NEXT-31B

重量 13.2kg
耐荷重 100kg

安全で負担の少ない移乗をサポート。多機能スタンダード自走型車いす。

仕様: 座幅 40cm, 座奥行 38cm, 背高 44cm, 全高 88cm, 後座高 40cm, 後輪 22インチ, 全長 95cm, 前輪 6インチ, 全幅 56cm, 肘掛高 23.5cm, 前座高 43cm

カラー: オレンジ, ブルー

機能: ひじ跳ね上げ, 背折れ, ひじ高さ調整, 脚部開閉脱着, ティルト, 背張り調整, 介助プレーキ, リクライニング

申込番号	(ブルー) 21-3761-0 (オレンジ) 21-3769-0 (グリーン) 21-3756-0	TAISコード	00066-000318
------	---	---------	--------------

非課税

6 ネクストコア・マルチ 介助型

松永製作所 型番 NEXT-41B

重量 12.2kg
耐荷重 100kg

安全で負担の少ない移乗をサポート。多機能スタンダード介助型車いす。

仕様: 座幅 40cm, 座奥行 38cm, 背高 44cm, 全高 88cm, 後座高 40cm, 後輪 16インチ, 全長 94.5cm, 前輪 6インチ, 全幅 55cm, 肘掛高 23.5cm, 前座高 43cm

カラー: オレンジ, ブルー

機能: ひじ跳ね上げ, 背折れ, ひじ高さ調整, 脚部開閉脱着, ティルト, 背張り調整, 介助プレーキ, リクライニング

申込番号	(ブルー) 21-3764-0 (オレンジ) 21-3757-0 (グリーン) 21-3799-0	TAISコード	00066-000319
------	---	---------	--------------

非課税

7 自走型 ネクストコア・アジャスト

松永製作所 型番 NEXT-51B

重量 14.6kg
耐荷重 100kg

※座幅40のみシート色がオレンジ・グリーン・ブルーから選択できます。

仕様: 座幅 38-40-42cm, 座奥行 38cm, 背高 46cm, 全高 88-90-92cm, 後座高 38-40-42cm, 後輪 22インチ, 全長 96cm, 前輪 6インチ, 全幅 54-56-58cm, 肘掛高 25~31cm, 前座高 41-43-45cm

カラー: オレンジ, ブルー

機能: ひじ跳ね上げ, 背折れ, ひじ高さ調整, 脚部開閉脱着, ティルト, 背張り調整, 介助プレーキ, リクライニング

申込番号	(ブルー/W38) 25-1240-0 (グリーン/W40) 21-3758-0 (オレンジ/W40) 25-1224-0 (ブルー/W40) 25-1225-0 (ブルー/W42) 25-1243-0	TAISコード	00066-000320
------	---	---------	--------------

非課税

8 介助型 ネクストコア・アジャスト

松永製作所 型番 NEXT-61B

重量 13.6kg
耐荷重 100kg

※座幅40のみシート色がオレンジ・グリーン・ブルーから選択できます。

仕様: 座幅 38-40-42cm, 座奥行 38cm, 背高 46cm, 全高 88-90-92cm, 後座高 38-40-42cm, 後輪 16インチ, 全長 95.5cm, 前輪 6インチ, 全幅 53-55-58cm, 肘掛高 25~31cm, 前座高 41-43-45cm

カラー: オレンジ, ブルー

機能: ひじ跳ね上げ, 背折れ, ひじ高さ調整, 脚部開閉脱着, ティルト, 背張り調整, 介助プレーキ, リクライニング

申込番号	(ブルー/W38) 25-1241-0 (オレンジ/W40) 21-3759-0 (グリーン/W40) 21-3766-0 (ブルー/W40) 25-1226-0 (ブルー/W42) 25-1244-0	TAISコード	00066-000321
------	---	---------	--------------

非課税

9 自走型 ネクストコア・ミニモ

松永製作所 型番 NEXT-50B

New!
在庫限定

重量 14.3kg
耐荷重 100kg

仕様: 座幅 40cm, 座奥行 36cm, 背高 46cm, 全高 ※84-86 88cm, 後座高 32.5~36.5cm, 後輪 20インチ, 全長 94cm, 前輪 ※5.6インチ, 全幅 56cm ※前座高35:キャスター5インチ 37/39:キャスター6インチ, 肘掛高 22.5~28.5cm, 前座高 ※35-37 39cm

カラー: グリーン

機能: ひじ跳ね上げ, 背折れ, ひじ高さ調整, 脚部開閉脱着, ティルト, 背張り調整, 介助プレーキ, リクライニング

申込番号	(ブルー/W38/H37-H39) 21-3800-2 (ブルー/W40/H35-H37) 21-3800-0 (ブルー/W40/H37-H39) 21-3800-3 (ブルー/W42/H37-H39) 21-3800-4 (グリーン/W40/H37-H39) 21-3771-0	TAISコード	00066-000328
------	--	---------	--------------

非課税

10 介助型 ネクストコア・ミニモ

松永製作所 型番 NEXT-60B

New!
在庫限定

重量 13.6kg
耐荷重 100kg

※座幅40のみシート色がオレンジ・グリーン・ブルーから選択できます。

仕様: 座幅 38-40-42cm, 座奥行 36cm, 背高 46cm, 全高 ※84-86 88cm, 後座高 32.5-34.5 36.5cm, 後輪 16インチ, 全長 94cm, 前輪 ※5.6インチ, 全幅 55cm ※前座高35:キャスター5インチ 37/39:キャスター6インチ, 肘掛高 22.5~28.5cm, 前座高 ※35-37 39cm

カラー: オレンジ, グリーン

機能: ひじ跳ね上げ, 背折れ, ひじ高さ調整, 脚部開閉脱着, ティルト, 背張り調整, 介助プレーキ, リクライニング

申込番号	(オレンジ/W40/H35-39) 21-3772-2 (グリーン/W40/H37-39) 21-3794-0 (ブルー/W40/H35-39) 21-3801-0 (ブルー/W38/H37-39) 21-3801-2 (ブルー/W40/H37-39) 21-3801-3 (ブルー/W42/H37-39) 21-3801-4	TAISコード	00066-000329
------	---	---------	--------------

非課税



多機能車いす

特殊寝台付属品
特殊寝台付属品

体位変換器

床ずれ
防止用具

手すり

歩行補助杖

歩行器

徘徊感知機器

スロープ

車いす付属品

移動用リフト

リフトの吊り具

自動排泄
処理装置

身体装着型
移動支援機器

11 ウルトラ 自走型 NA-U2W

日進医療器 型番 NA-U2W



申込番号	座幅38cm(ワイン)21-2146-2 (インディコ)21-2148-2 座幅40cm(ワイン)21-2146-0 (インディコ)21-2148-0 座幅42cm(ワイン)21-2146-3 (インディコ)21-2148-3	TAISコード	00175-000358
------	---	---------	--------------

非課税

12 ウルトラ 介助型 NAH-U2W

日進医療器 型番 NAH-U2W



申込番号	座幅38cm(ワイン)21-2147-2 (インディコ)21-2149-2 座幅40cm(ワイン)21-2147-0 (インディコ)21-2149-0 座幅42cm(ワイン)21-2147-5 (インディコ)21-2149-3	TAISコード	00175-000359
------	---	---------	--------------

非課税

13 座王X 自走型多機能車いす

日進医療器 型番 NA-X521W



申込番号	21-2152-0	TAISコード	00175-000389
------	-----------	---------	--------------

非課税

14 自操型多機能 ウルトラ NA-U2W BG

日進医療器 型番 NA-U2W.BG



申込番号	21-2190-0	TAISコード	00175-000383
------	-----------	---------	--------------

非課税

15 自走型車いす NEO-1 αW

日進医療器 型番 NEO-1αW



申込番号	21-2202-1	TAISコード	00175-000399
------	-----------	---------	--------------

非課税

16 介助型車いす NEO-2 αW

日進医療器 型番 NEO-2αW



申込番号	21-2202-2	TAISコード	00175-000400
------	-----------	---------	--------------

非課税



17 WAVIT プラス 自走型

カワムラサイクル 型番 (40幅)WAP22-40S(42幅)WAP22-42S



申込番号	40幅(カフェモカ) 21-5096-0 (濃紺チェック) 21-5092-0 42幅(カフェモカ) 21-5113-0 (濃紺チェック) 21-5105-0	TAISコード	00160-000242
非課税			

18 WAVIT プラス 介助型

カワムラサイクル 型番 (40幅)WAP16-40S(42幅)WAP16-42S



申込番号	40幅(カフェモカ) 21-5097-0 (濃紺チェック) 21-5093-0 42幅(カフェモカ) 21-5114-0 (濃紺チェック) 21-5106-0	TAISコード	00160-000243
非課税			

19 WAVIT Roo+ 自走型

カワムラサイクル 型番 WARP22-40

New!



申込番号	21-5115-0	TAISコード	00160-000309
非課税			

20 WAVIT Roo+ 介助型

カワムラサイクル 型番 WARP16-40

New!



申込番号	21-5116-0	TAISコード	00160-000310
非課税			

21 ふわりす プラス 自走型

カワムラサイクル 型番 KFP22-40SB



申込番号	21-5088-3	TAISコード	00160-000249
非課税			

22 ふわりす プラス 介助型

カワムラサイクル 型番 KFP16-40SB



申込番号	21-5089-3	TAISコード	00160-000248
非課税			

特殊寝台及び
特殊寝台付属品

体位変換器

床ずれ
防止用具

手すり

歩行補助杖

歩行器

徘徊感知機器

スロープ

車いす及び
付属品

移動用リフト

リフトの吊り具

自動排泄
処理装置

身体装
着機器型



特殊寝台及び
特殊寝台付属品

体位変換器

防止用具
床すれ

手すり

歩行補助杖

歩行器

徘徊感知機器

スロープ

車いす付属品

移動用リフト

リフトの吊り具

自動排泄
処理装置

身体装着型
移動支援機器

23 自走型 ジターン 多機能

ミキ 型番 JTN-3

New!

重量 14.2kg
耐荷重 100kg
工具なしでシート、キャスター交換ができます。



- ひじ跳ね上げ
- 背折れ
- ひじ高さ調整
- 脚部開閉脱着
- ティルト
- 背張り調整
- 介助ブレーキ
- リクライニング

申込番号	21-9130-0	TAISコード	00122-000633
非課税			

24 介助型 ジターン 多機能

ミキ 型番 JTN-4

New!

重量 12.7kg
耐荷重 100kg
工具なしでシート、キャスター交換ができます。



- ひじ跳ね上げ
- 背折れ
- ひじ高さ調整
- 脚部開閉脱着
- ティルト
- 背張り調整
- 介助ブレーキ
- リクライニング

申込番号	21-9132-0	TAISコード	00122-000634
非課税			

25 カルティマ 自走型 多機能タイプ

ミキ 型番 CRT-7

New!

重量 11.2kg
耐荷重 100kg



- ひじ跳ね上げ
- 背折れ
- ひじ高さ調整
- 脚部開閉脱着
- ティルト
- 背張り調整
- 介助ブレーキ
- リクライニング

申込番号	(ピンク)21-9105-0 (グリーン)21-9104-0 (紺)21-9108-0	TAISコード	00122-000572
非課税			

26 カルティマ 介助型 多機能タイプ

ミキ 型番 CRT-8

New!

重量 10.5kg
耐荷重 100kg



- ひじ跳ね上げ
- 背折れ
- ひじ高さ調整
- 脚部開閉脱着
- ティルト
- 背張り調整
- 介助ブレーキ
- リクライニング

申込番号	(ピンク)21-9107-0 (グリーン)21-9106-0 (紺)21-9109-0	TAISコード	00122-000574
非課税			

27 カルティマ 自走型 多機能低床タイプ

ミキ 型番 CRT-7Lo

New!

重量 11.2kg
耐荷重 100kg



- ひじ跳ね上げ
- 背折れ
- ひじ高さ調整
- 脚部開閉脱着
- ティルト
- 背張り調整
- 介助ブレーキ
- リクライニング

申込番号	(ピンク)21-9113-0 (グリーン)21-9112-0 (紺)21-9114-0	TAISコード	00122-000573
非課税			

28 カルティマ 介助型 多機能低床タイプ

ミキ 型番 CRT-8Lo

New!

重量 10.5kg
耐荷重 100kg



- ひじ跳ね上げ
- 背折れ
- ひじ高さ調整
- 脚部開閉脱着
- ティルト
- 背張り調整
- 介助ブレーキ
- リクライニング

申込番号	(ピンク)21-9116-0 (グリーン)21-9115-0 (紺)21-9117-0	TAISコード	00122-000575
非課税			



29 軽8αW

日進医療器 型番 NA-L8αW

重量 10.9kg
耐荷重 100kg
ノーバンクで多機能軽量車いす。

- ひじ跳ね上げ
- 背折れ
- ひじ高さ調整
- 脚部開閉脱着
- ティルト
- 背張り調整
- 介助ブレーキ
- リクライニング

申込番号	12-1212-0	TAISコード	00175-000372
------	-----------	---------	--------------

非課税

30 軽7αW

日進医療器 型番 NAH-L7αW

重量 9.8kg
耐荷重 100kg
ノーバンクで多機能軽量車いす。

- ひじ跳ね上げ
- 背折れ
- ひじ高さ調整
- 脚部開閉脱着
- ティルト
- 背張り調整
- 介助ブレーキ
- リクライニング

申込番号	12-1211-0	TAISコード	00175-000351
------	-----------	---------	--------------

非課税

31 自走型 スキット4 ロータイプ

ミキ 型番 SKT-4Lo

在庫限定

重量 13.7kg
耐荷重 100kg
室内の狭い場所をスイスイ移動できるスレンダー車いす。

- ひじ跳ね上げ
- 背折れ
- ひじ高さ調整
- 脚部開閉脱着
- ティルト
- 背張り調整
- 介助ブレーキ
- リクライニング

申込番号	21-2204-1	TAISコード	00122-000430
------	-----------	---------	--------------

非課税

32 介助型 スキット2

ミキ 型番 SKT-2

重量 12.7kg
耐荷重 100kg

- ひじ跳ね上げ
- 背折れ
- ひじ高さ調整
- 脚部開閉脱着
- ティルト
- 背張り調整
- 介助ブレーキ
- リクライニング

申込番号	21-0311-0	TAISコード	00122-000320
------	-----------	---------	--------------

非課税

33 AR-501 自走型

松永製作所 型番 AR-501

重量 16.6kg
耐荷重 100kg
スタンダード多機能自走型車いす。

- ひじ跳ね上げ
- 背折れ
- ひじ高さ調整
- 脚部開閉脱着
- ティルト
- 背張り調整
- 介助ブレーキ
- リクライニング

申込番号	21-0184-2	TAISコード	00066-000272
------	-----------	---------	--------------

非課税

34 AR-601 介助型

松永製作所 型番 AR-601

重量 15.2kg
耐荷重 100kg
スタンダード多機能介助型車いす。

- ひじ跳ね上げ
- 背折れ
- ひじ高さ調整
- 脚部開閉脱着
- ティルト
- 背張り調整
- 介助ブレーキ
- リクライニング

申込番号	21-0186-2	TAISコード	00066-000273
------	-----------	---------	--------------

非課税

特殊寝台及び
特殊寝台付属品

体位変換器

床ずれ
防止用具

手すり

歩行補助杖

歩行器

徘徊感知機器

スロープ

車いす及び
付属品

移動用リフト

リフトの吊り具

自動排泄
処理装置

身体装
着器具



多機能車いす

特殊寝台及び
特殊寝台付属品

体位変換器

床ずれ
防止用具

手すり

歩行補助杖

歩行器

徘徊感知機器

スロープ

車いす付属品

移動用リフト

リフトの吊り具

自動排泄
処理装置

身体装着型
移動支援機器

35 ワイド車いす 自走型

松永製作所 型番 AR-280

座幅 46cm **幅広460mm** 重量 16.5kg 耐荷重 130kg

- ひじ跳ね上げ
- 背折れ
- ひじ高さ調整
- 脚部開閉脱着
- ティルト
- 背張り調整
- 介助ブレーキ
- リクライニング

申込番号	21-3256-0	TAISコード	00066-000278
------	-----------	---------	--------------

非課税

36 ワイド車いす 介助型

松永製作所 型番 AR-380

座幅 46cm **幅広460mm** 重量 15kg 耐荷重 130kg

- ひじ跳ね上げ
- 背折れ
- ひじ高さ調整
- 脚部開閉脱着
- ティルト
- 背張り調整
- 介助ブレーキ
- リクライニング

申込番号	21-3257-0	TAISコード	00066-000279
------	-----------	---------	--------------

非課税

37 自走型 ネクストコア・ワイド

松永製作所 型番 NEXT-52B-HB

New! 座幅 46cm 重量 16.6kg 耐荷重 130kg

大柄な方もゆったり座れるワイドタイプ車いすです。

- ひじ跳ね上げ
- 背折れ
- ひじ高さ調整
- 脚部開閉脱着
- ティルト
- 背張り調整
- 介助ブレーキ
- リクライニング

申込番号	25-1260-0	TAISコード	00066-000394
------	-----------	---------	--------------

非課税

38 介助型 ネクストコア・ワイド

松永製作所 型番 NEXT-62B-HB

New! 座幅 46cm 重量 15.6kg 耐荷重 130kg

安全で負担の少ない移乗が可能です。

- ひじ跳ね上げ
- 背折れ
- ひじ高さ調整
- 脚部開閉脱着
- ティルト
- 背張り調整
- 介助ブレーキ
- リクライニング

申込番号	25-1261-0	TAISコード	00066-000395
------	-----------	---------	--------------

非課税

39 ビッグサイズ車いす

ミキ 型番 KJP-4

座幅 45cm **幅広450mm** 重量 20.2kg 耐荷重 130kg

- ひじ跳ね上げ
- 背折れ
- ひじ高さ調整
- 脚部開閉脱着
- ティルト
- 背張り調整
- 介助ブレーキ
- リクライニング

申込番号	(前座高47cm) 21-0378-0 (前座高49.5cm) 21-0379-0	TAISコード	00122-000345
------	---	---------	--------------

非課税

40 ビッグサイズ車いす

ミキ 型番 KJP-5

New! 座幅 48~52cm 重量 21kg 耐荷重 130kg

- ひじ跳ね上げ
- 背折れ
- ひじ高さ調整
- 脚部開閉脱着
- ティルト
- 背張り調整
- 介助ブレーキ
- リクライニング

申込番号	21-0380-0	TAISコード	00122-000617
------	-----------	---------	--------------

非課税



41 ウルトラ 自走型 NA-U7

日進医療器 型番 NA-U7

重量 15.2kg
耐荷重 100kg

ワイン
工具なしでシート幅が調整できます。

- ひじ跳ね上げ
- 背折れ
- ひじ高さ調整
- 脚部開閉脱着
- ティルト
- 背張り調整
- 介助ブレーキ
- リクライニング

申込番号	(インディゴ) 21-1245-0 (ワイン) 21-1245-2	TAISコード	00175-000361
非課税			

42 ウルトラ 介助型 NAH-U7

日進医療器 型番 NAH-U7

重量 13.7kg
耐荷重 100kg

ワイン
工具なしでシート幅が調整できます。

- ひじ跳ね上げ
- 背折れ
- ひじ高さ調整
- 脚部開閉脱着
- ティルト
- 背張り調整
- 介助ブレーキ
- リクライニング

※座幅と前座高をご指定下さい。

申込番号	(インディゴ) 21-1254-0 (ワイン) 21-1254-2	TAISコード	00175-000362
非課税			

43 自走型車いす イージーフィット20

ミキ 型番 MEF-20

New!

重量 15.2kg
耐荷重 100kg

- ひじ跳ね上げ
- 背折れ
- ひじ高さ調整
- 脚部開閉脱着
- ティルト
- 背張り調整
- 介助ブレーキ
- リクライニング

申込番号	21-9122-1	TAISコード	00122-000581
非課税			

44 介助型車いす イージーフィット14

ミキ 型番 MEF-14

New!

重量 14.0kg
耐荷重 100kg

- ひじ跳ね上げ
- 背折れ
- ひじ高さ調整
- 脚部開閉脱着
- ティルト
- 背張り調整
- 介助ブレーキ
- リクライニング

申込番号	21-9123-2	TAISコード	00122-000579
非課税			

45 イージーフィット22 自走型 MEF-22-NC

ミキ 型番 MEF-22-NC

重量 15.3kg
耐荷重 100kg

- ひじ跳ね上げ
- 背折れ
- ひじ高さ調整
- 脚部開閉脱着
- ティルト
- 背張り調整
- 介助ブレーキ
- リクライニング

申込番号	21-9120-0	TAISコード	00122-000587
非課税			

46 イージーフィット16 介助型 MEF-16-NC

ミキ 型番 MEF-16-NC

重量 14.0kg
耐荷重 100kg

- ひじ跳ね上げ
- 背折れ
- ひじ高さ調整
- 脚部開閉脱着
- ティルト
- 背張り調整
- 介助ブレーキ
- リクライニング

申込番号	21-9121-0	TAISコード	00122-000586
非課税			

- 特殊寝台及び
特殊寝台付属品
- 体位変換器
- 床ずれ
防止用具
- 手すり
- 歩行補助杖
- 歩行器
- 徘徊感知機器
- スロープ
- 車いす及び
車いす付属品
- 移動用リフト
- リフトの吊り具
- 自動排泄
処理装置
- 身体装
着機器型
移動支援



特殊寝台及び
特殊寝台付属品

体位変換器

床ずれ
防止用具

手すり

歩行補助杖

歩行器

徘徊感知機器

スロープ

車いす及び
付属品

移動用リフト

リフトの吊り具

自動排泄
処理装置

身体装着型
移動支援機器

47 自走型 カルッタチェンジモデル

ミキ 型番 CRT-3-CZ

New!

重量 約13.2kg
耐荷重 100kg

色: 紺 レッド

- ひじ跳ね上げ
- 背折れ
- ひじ高さ調整
- 脚部開閉脱着
- ティルト
- 背張り調整
- 介助ブレーキ
- リクライニング

申込番号 (レッド)21-9096-0 (紺)21-9096-1 (青)21-9096-2 TAISコード 00122-000638

非課税

48 介助型 カルッタチェンジモデル

ミキ 型番 CRT-4-CZ

New!

重量 約11.4kg
耐荷重 100kg

色: 紺

- ひじ跳ね上げ
- 背折れ
- ひじ高さ調整
- 脚部開閉脱着
- ティルト
- 背張り調整
- 介助ブレーキ
- リクライニング

申込番号 (レッド)21-9097-0 (紺)21-9097-1 TAISコード 00122-000639

非課税

49 自走型 スキット1000

ミキ 型番 SKT-1000

重量 17.9kg
耐荷重 100kg

コンパクト車いすのモジュールタイプ。手押しハンドルも調整できます。

- ひじ跳ね上げ
- 背折れ
- ひじ高さ調整
- 脚部開閉脱着
- ティルト
- 背張り調整
- 介助ブレーキ
- リクライニング

申込番号 21-2218-0 TAISコード 00122-000524

非課税

50 介助型 スキット2000

ミキ 型番 SKT-2000

重量 16.3kg
耐荷重 100kg

コンパクト車いすのモジュールタイプ。手押しハンドルも調整できます。

- ひじ跳ね上げ
- 背折れ
- ひじ高さ調整
- 脚部開閉脱着
- ティルト
- 背張り調整
- 介助ブレーキ
- リクライニング

申込番号 21-2219-0 TAISコード 00122-000525

非課税

51 自走型 スキット1000Lo

ミキ 型番 SKT-1000Lo

重量 18.2kg
耐荷重 100kg

コンパクト車いすの低床モジュールタイプ。手押しハンドルも調整できます。

- ひじ跳ね上げ
- 背折れ
- ひじ高さ調整
- 脚部開閉脱着
- ティルト
- 背張り調整
- 介助ブレーキ
- リクライニング

申込番号 21-2220-0 TAISコード 00122-000535

非課税

52 介助型 スキット2000Lo

ミキ 型番 SKT-2000Lo

重量 16.6kg
耐荷重 100kg

コンパクト車いすの低床モジュールタイプ。手押しハンドルも調整できます。

- ひじ跳ね上げ
- 背折れ
- ひじ高さ調整
- 脚部開閉脱着
- ティルト
- 背張り調整
- 介助ブレーキ
- リクライニング

申込番号 21-2221-0 TAISコード 00122-000536

非課税



53 セミモジュール車いす 自走型 スマート・ネオス

アビリティーズケアネット 型番 (40幅)806520 (45幅)806522

New!

重量 14.8/15kg 耐荷重 120kg

座幅 40-45cm 座奥行 35-40cm 肘掛高 26~32cm 前座高 40-42 44cm 全幅 56.2cm 前輪 5インチ 全長 89.8cm 後輪 22インチ 背高 45-49cm 全高 92.9-94.9 96.9cm 後座高 38-40 42cm

- ひじ跳ね上げ
- 背折れ
- ひじ高さ調整
- 脚部開閉脱着
- ティルト
- 背張り調整
- 介助ブレーキ
- リクライニング

申込番号	(40幅) 21-3900-0 (45幅) 21-3901-0	TAISコード	00249-000161
------	---------------------------------	---------	--------------

非課税

54 セミモジュール車いす 介助型 スマート・ネオス

アビリティーズケアネット 型番 (40幅)806525 (45幅)806527

New!

重量 13.5/13.8kg 耐荷重 120kg

座幅 40-45cm 座奥行 35-40cm 肘掛高 26~32cm 前座高 43-45 47cm 全幅 52.8cm 前輪 5インチ 全長 89.8cm 後輪 14インチ 背高 45-49cm 全高 95.9-97.9 99.9cm 後座高 41-43 45cm

- ひじ跳ね上げ
- 背折れ
- ひじ高さ調整
- 脚部開閉脱着
- ティルト
- 背張り調整
- 介助ブレーキ
- リクライニング

申込番号	(40幅) 21-3902-0 (45幅) 21-3903-0	TAISコード	00249-000163
------	---------------------------------	---------	--------------

非課税

55 セミモジュール車いす 自走型 スマート・ネオス ノーバンク仕様

アビリティーズケアネット 型番 (40幅)806521 (45幅)806523

New!

重量 15.3/15.5kg 耐荷重 120kg

座幅 40-45cm 座奥行 35-40cm 肘掛高 26~32cm 前座高 40-42 44cm 全幅 56.2cm 前輪 5インチ 全長 89.8cm 後輪 22インチ 背高 45-49cm 全高 92.9-94.9 96.9cm 後座高 38-40 42cm

- ひじ跳ね上げ
- 背折れ
- ひじ高さ調整
- 脚部開閉脱着
- ティルト
- 背張り調整
- 介助ブレーキ
- リクライニング

申込番号	(40幅) 21-3904-0 (45幅) 21-3905-0	TAISコード	00249-000162
------	---------------------------------	---------	--------------

非課税

56 セミモジュール車いす 介助型 スマート・ネオス ノーバンク仕様

アビリティーズケアネット 型番 (40幅)806526 (45幅)806528

New!

重量 14/14.3kg 耐荷重 120kg

座幅 40-45cm 座奥行 35-40cm 肘掛高 26~32cm 前座高 43-45 47cm 全幅 52.8cm 前輪 5インチ 全長 89.8cm 後輪 14インチ 背高 45-49cm 全高 95.9-97.9 99.9cm 後座高 41-43 45cm

- ひじ跳ね上げ
- 背折れ
- ひじ高さ調整
- 脚部開閉脱着
- ティルト
- 背張り調整
- 介助ブレーキ
- リクライニング

申込番号	(40幅) 21-3906-0 (45幅) 21-3907-0	TAISコード	00249-000164
------	---------------------------------	---------	--------------

非課税

57 ラクリオ 介助ブレーキ付

ビジョンタヒラ 型番 PR-1000B

New!

重量 19.8kg 耐荷重 100kg

座幅 40cm 座奥行 40cm 肘掛高 23.5cm 前座高 43.5cm 全幅 60cm 前輪 6インチ 全長 108cm 後輪 22インチ 背高 46cm 全高 98cm 後座高 41cm

エレベータリング仕様もございます。P111へ

- ひじ跳ね上げ
- 背折れ
- ひじ高さ調整
- 脚部開閉脱着
- ティルト
- 背張り調整
- 介助ブレーキ
- リクライニング

申込番号	29-2925-1	TAISコード	00495-000059
------	-----------	---------	--------------

非課税

特長 ① 握りやすくこぎやすいハンドリム

一般的な車いす → ラクリオ

特長 ② 5<5< 座位保持

様々な人の骨盤を安定させ姿勢くずれを防ぐ **ホールド機能。**

様々な人の体格に合わせて高さ調整可能な **スライドバックサポート。**

(4°~18°かんたんレバー操作) より重度になっても骨盤から背中にかけての支持面を増加。シート全体でからだを受けとめる座面角度調整機能。

特殊寝台及び特殊寝台付属品

体位変換器

床ずれ防止用具

手すり

歩行補助杖

歩行器

徘徊感知機器

スロープ

車いす及び付属品

移動用リフト

リフトの吊り具

自動排泄処理装置

身体装着型移動支援機器



室内専用 こまわりタイプ車いす (6輪車)

特殊寝台及び
特殊寝台付属品

体位変換器

防止用具
床すれ

手すり

歩行補助杖

歩行器

徘徊感知機器

スロープ

車いす及び
車いす付属品

移動用リフト

リフトの吊り具

処理装置
自動排泄

身体装着型
移動支援機器

1 ネクストコア-くるり 低床自走型

松永製作所 型番 NEXT-70B

座幅 40cm
座奥行 36cm
後輪 20インチ
前輪 4インチ
全幅 58cm
全長 86cm
背高 46cm
全高 95cm
後座高 34-36
38cm
肘掛高 22.5~
28.5cm
前座高 36.5-38.5
40.5cm
重量 18.5kg
耐荷重 100kg
乗り越え可能な段差 15cm
70cm幅の廊下を曲がれます。
65cm幅の廊下を曲がれます。
ひじ跡ね上げ
背折れ
ひじ高さ調整
脚部開閉装置
ティルト
背張り調整
介助ブレーキ
リクライニング

申込番号	(グリーン) 25-1228-0 (オレンジ) 25-1232-0 (ブルー) 25-1235-0	TAISコード	00066-000335
------	---	---------	--------------

非課税

2 ネクストコア-くるり 低床介助型

松永製作所 型番 NEXT-80B

座幅 40cm
座奥行 36cm
後輪 12インチ
前輪 4インチ
全幅 58cm
全長 86cm
背高 46cm
全高 94.5cm
後座高 33.5
35.5
37.5cm
肘掛高 22.5~
28.5cm
前座高 36-38
40cm
重量 17.2kg
耐荷重 100kg
乗り越え可能な段差 15cm
70cm幅の廊下を曲がれます。
65cm幅の廊下を曲がれます。
ひじ跡ね上げ
背折れ
ひじ高さ調整
脚部開閉装置
ティルト
背張り調整
介助ブレーキ
リクライニング

申込番号	25-1234-0	TAISコード	00066-000336
------	-----------	---------	--------------

非課税

3 ネクストコア-くるり 中床自走型

松永製作所 型番 NEXT-71B

座幅 40cm
座奥行 36cm
後輪 22インチ
前輪 4インチ
全幅 58cm
全長 86cm
背高 46cm
全高 97.5cm
後座高 38.5~
40.5cm
肘掛高 22.5~
28.5cm
前座高 41-43cm
重量 19kg
耐荷重 100kg
乗り越え可能な段差 15cm
70cm幅の廊下を曲がれます。
65cm幅の廊下を曲がれます。
ひじ跡ね上げ
背折れ
ひじ高さ調整
脚部開閉装置
ティルト
背張り調整
介助ブレーキ
リクライニング

申込番号	25-1231-0	TAISコード	00066-000333
------	-----------	---------	--------------

非課税

4 ネクストコア-くるり 中床介助型

松永製作所 型番 NEXT-81B

座幅 40cm
座奥行 36cm
後輪 16インチ
前輪 4インチ
全幅 58cm
全長 86cm
背高 46cm
全高 97.5cm
後座高 40.5cm
肘掛高 22.5~
28.5cm
前座高 43cm
重量 18kg
耐荷重 100kg
乗り越え可能な段差 15cm
70cm幅の廊下を曲がれます。
65cm幅の廊下を曲がれます。
ひじ跡ね上げ
背折れ
ひじ高さ調整
脚部開閉装置
ティルト
背張り調整
介助ブレーキ
リクライニング

申込番号	25-1233-0	TAISコード	00066-000334
------	-----------	---------	--------------

非課税

5 6輪車自操式車いす スキット5

ミキ 型番 SKT-5

座幅 40cm
座奥行 38cm
後輪 20インチ
前輪 4インチ
全幅 55cm
全長 88cm
背高 38cm
全高 87cm
後座高 37.5cm
肘掛高 22cm
前座高 40cm
重量 15.2kg
耐荷重 100kg
乗り越え可能な段差 3cm
65cm幅の廊下を曲がれます。
ひじ跡ね上げ
背折れ
ひじ高さ調整
脚部開閉装置
ティルト
背張り調整
介助ブレーキ
リクライニング

申込番号	21-0490-0	TAISコード	00122-000444
------	-----------	---------	--------------

非課税

6 6輪車介助式車いす スキット6

ミキ 型番 SKT-6

座幅 40cm
座奥行 38cm
後輪 14インチ
前輪 4インチ
全幅 48cm
全長 87cm
背高 38cm
全高 82cm
後座高 35cm
肘掛高 22cm
前座高 37.5cm
重量 14.7kg
耐荷重 100kg
乗り越え可能な段差 2cm
65cm幅の廊下を曲がれます。
ひじ跡ね上げ
背折れ
ひじ高さ調整
脚部開閉装置
ティルト
背張り調整
介助ブレーキ
リクライニング

申込番号	21-0338-0	TAISコード	00122-000375
------	-----------	---------	--------------

非課税



特殊寝台及び
特殊寝台付属品

体位変換器

床ずれ
防止用具

手すり

歩行補助杖

歩行器

徘徊感知機器

スロープ

車いす及び
車いす付属品

移動用リフト

リフトの吊り具

自動排泄
処理装置

身体装
着器具型
移動支援機器

7 座王 6輪車

日進医療器 型番 NA-506W

乗り越え可能な段差 **12cm**

重量 **16.3kg**
耐荷重 **100kg**

65cm幅の座下の廊下を曲がれます。

- ひじ跡ね上げ
- 背折れ
- ひじ高さ調整
- 脚部開閉脱着
- ティルト
- 背張り調整
- 介助ブレーキ
- リクライニング

※クッション厚(5cm)をのぞく

申込番号	21-2137-0	TAISコード	00175-000312
------	-----------	---------	--------------

非課税

8 キックル6輪

日進医療器 型番 -

在庫限定

乗り越え可能な段差 **6cm**

重量 **15.7kg**
耐荷重 **100kg**

58cm幅の座下の廊下を曲がれます。

- ひじ跡ね上げ
- 背折れ
- ひじ高さ調整
- 脚部開閉脱着
- ティルト
- 背張り調整
- 介助ブレーキ
- リクライニング

申込番号	21-2109-0	TAISコード	00175-000282
------	-----------	---------	--------------

非課税

9 ウルトラ 自走型 NA-U6

日進医療器 型番 NA-U6

乗り越え可能な段差 **7cm**

重量 **13.7kg**
耐荷重 **100kg**

58cm幅の座下の廊下を曲がれます。

- ひじ跡ね上げ
- 背折れ
- ひじ高さ調整
- 脚部開閉脱着
- ティルト
- 背張り調整
- 介助ブレーキ
- リクライニング

申込番号	(インディゴ) 21-2160-0 (ワイン) 21-2161-0	TAISコード	00175-000360
------	-----------------------------------	---------	--------------

非課税

座り心地をらくらく体感。調整なしでそのまま座って快適姿勢

調節不要の3Dシート

広びるヒップスペース(シート幅同寸)

100°

バックサポートは、おしりを包み込むように支え、腹部が圧迫されない快適姿勢をサポートします。

座フレームの曲げ形状が、身体を前後にずれないようにサポート。レックサポートフレームは縁がしっかりと屈曲し、骨盤の安定をサポートするよう設計されています。
※NA-U7及びNAH-U7の座フレームには曲げ形状を採用しておりません。

みんなにやさしく、使いやすい機能が充実

- フロントワイドフレーム**
前側を広げたフレーム構造で足元が広く、前方からの移乗もしやすくなっています。
- スリム&コンパクト**
自走用のNA-U1でも全幅は56cm(シート幅40cm仕様)と、コンパクト。屋内での通路の移動にも適しています。
- 介助ブレーキ**
内括弧式のコンパクトドラムブレーキを採用。軽い力での操作でもしっかりとした制動力を発揮します。

1 オアシスポジティブ 自走型

松永製作所 型番 OS-11TRSP

小柄な方もしっかりと奥まで座ることができる車いす。
エレベーター仕様もございます。P111へ

重量 **23.5kg**
耐荷重 **75kg**

チルト角度 0~25°
リクライニング角度 90~115°

- ひじ跡ね上げ
- 背折れ
- ひじ高さ調整
- 脚部開閉脱着
- ティルト
- 背張り調整
- 介助ブレーキ
- リクライニング

申込番号	21-3272-0	TAISコード	00066-000295
------	-----------	---------	--------------

非課税

2 オアシスポジティブ 介助型

松永製作所 型番 OS-12TRSP

エレベーター仕様もございます。P111へ

重量 **22.7kg**
耐荷重 **75kg**

チルト角度 0~25°
リクライニング角度 90~115°

- ひじ跡ね上げ
- 背折れ
- ひじ高さ調整
- 脚部開閉脱着
- ティルト
- 背張り調整
- 介助ブレーキ
- リクライニング

申込番号	21-3275-0	TAISコード	00066-000296
------	-----------	---------	--------------

非課税



チルト&リクライニング型

3 オアシス

松永製作所 型番 OS-12TR/OS-12TR S&E(スイングアウト&エレベータリングユニット付)

在庫限定



申込番号 (紺ニット) 21-0099-0 (EL紺レザー) 21-3252-0 (EL紺ニット) 21-0100-0 TAISコード 総レザ→00066-000226 紺ニット→00066-000231 ELユニット→00066-000297

非課税

4 ティルト&リクライニング車いす

日進医療器 型番 NAH-W1

在庫限定



申込番号 21-0253-0 TAISコード 00175-000246

非課税

5 ウルトラ NAH-UC・Hi ノーパンク

日進医療器 型番 NAH-UC・Hi

New!

軽量コンパクトな
ティルト & リクライニング車いす。



申込番号 21-2172-0 TAISコード 00175-000382

非課税

6 ウルトラ NAH-UC・Hi エレベータリング付

日進医療器 型番 NAH-UC・Hi

New!

快適な座りごちを実現し
使いやすい機能が充実。



申込番号 21-2172-1 TAISコード 00175-000385

非課税

7 ウルトラ NAH-UCLo

日進医療器 型番 NAH-UCLo



申込番号 21-2162-0 TAISコード 00175-000363

非課税

8 スキットプラスABS

ミキ 型番 SKT_Plus ABS



申込番号 25-1888-0 TAISコード 00122-000521

非課税

特殊寝台及び
特殊寝台付属品

体位変換器

床ずれ
防止用具

手すり

歩行補助杖

歩行器

徘徊感知機器

スロープ

車いす及び
車いす付属品

移動用リフト

リフトの吊り具

自動排泄
処理装置

身体装着型
移動支援機器



特殊寝台及び
特殊寝台付属品

体位変換器

床ずれ
防止用具

手すり

歩行補助杖

歩行器

徘徊感知機器

スロープ

車いす及び
車いす付属品

移動用リフト

リフトの吊り具

自動排泄
処理装置

身体装
着機器型
移動支援機器

9 シータス

ミキ 型番 STS-1



重量 24.2kg
耐荷重 100kg

チルト角度 0~15°
リクライニング角度 100~117°

ひじ跡ね上げ
背折れ
ひじ高さ調整
脚部開閉脱着
ティルト
背張り調整
介助ブレーキ
リクライニング

座幅 40cm
座奥行 40cm
背高 38cm
全高 98.5~125.5cm
後座高 45cm
後輪 22インチ
全長 105cm
前輪 4インチ
全幅 61.5cm
肘掛高 22cm
前座高 45cm

申込番号 21-7903-0 TAISコード 00122-000548

非課税

10 ラクレスト 介助ブレーキ付き

ビジョントヒラ 型番 PR-2000B

New!

ティルトリクライニング型
車いすに多彩な調整機能を追加。
エレベーター仕様も
ございます。P111へ



重量 29.0kg
耐荷重 75kg

チルト角度 0~10°
リクライニング角度 0~130°

ひじ跡ね上げ
背折れ
ひじ高さ調整
脚部開閉脱着
ティルト
背張り調整
介助ブレーキ
リクライニング

座幅 40cm
座奥行 36~44cm
背高 50cm
全高 120cm
後座高 41cm
肘掛高 17.20
22.5/25cm
後輪 14インチ
前座高 47cm
全幅 57.4cm
前輪 6インチ
全長 111cm

申込番号 29-2922-1 TAISコード 00495-000067

非課税

11 マイチルト・コンパクト

松永製作所 型番 (ブルー)MH-CR3D/F-2 (紺)MH-CR3D/B-61 (水色)MH-CR3D/BY-1

左右独立タイプ背張り調整。
エレベーター仕様も
ございます。P111へ



重量 24.5kg
耐荷重 75kg

チルト角度 0~30°
リクライニング角度 90~125°

ひじ跡ね上げ
背折れ
ひじ高さ調整
脚部開閉脱着
ティルト
背張り調整
介助ブレーキ
リクライニング

座幅 40cm
座奥行 38cm
背高 56cm
全高 108.5cm
後座高 43-45cm
後輪 12インチ
全長 99.5~108cm
前輪 6インチ
全幅 53cm
肘掛高 0-14~
30cm
前座高 43-
45cm

申込番号 (ブルー) 21-3706-2 (紺) 21-3701-0 (水色) 21-3706-0 TAISコード 00066-000307

非課税

12 グランドフリッチャー・ユニ ダッシュ

ミキ 型番 GF-Uni Dash_sp

呼吸器・吸引機等のケア用品を含む
周辺機器の搭載が可能です。



重量 27.5kg
耐荷重 100kg

チルト角度 0~40°
リクライニング角度 90~170°

ひじ跡ね上げ
背折れ
ひじ高さ調整
脚部開閉脱着
ティルト
背張り調整
介助ブレーキ
リクライニング

座幅 42cm
座奥行 40cm
背高 80cm
全高 129~
134cm
後座高 45-47.5
50cm
後輪 14インチ
全長 119cm
前輪 6インチ
全幅 66cm
肘掛高 22-24-26
28-30cm
前座高 45-47.5
50cm

申込番号 21-1360-1 TAISコード 00122-000557

非課税

13 カルティマ ティルト&リクライニング式車いす

ミキ 型番 CRT-WR

New!

女性や力の弱い方でも扱いやすい
軽量コンパクトモデル。



重量 16.8kg
耐荷重 100kg

チルト角度 2~30°
リクライニング角度 95~130°

ひじ跡ね上げ
背折れ
ひじ高さ調整
脚部開閉脱着
ティルト
背張り調整
介助ブレーキ
リクライニング

座幅 40cm
座奥行 40cm
背高 76.5cm
全高 122cm
後座高 45.5cm
後輪 14インチ
全長 104-104.5-105cm
前輪 6インチ
全幅 55cm
肘掛高 0-14.5-16.5
18.5-20.5cm
前座高 47cm

申込番号 21-9200-0 TAISコード 00122-000620

非課税

14 ネクストローラーSPⅡ

ミキ 型番 NR-SPⅡ



重量 24kg
耐荷重 100kg

リクライニング角度 100~170°

ひじ跡ね上げ
背折れ
ひじ高さ調整
脚部開閉脱着
ティルト
背張り調整
介助ブレーキ
リクライニング

座幅 42cm
座奥行 30~38cm(5段階)
背高 74cm
全高 121.5cm
後座高 48cm
後輪 16インチ
全長 114cm
前輪 6インチ
全幅 60cm
肘掛高 1-
19cm
前座高 49cm

申込番号 21-1361-0 TAISコード 00122-000491

非課税



チルト&リクライニング型

特殊寝台及び
特殊寝台付属品

体位変換器

防止用具
床ずれ

手すり

歩行補助杖

歩行器

徘徊感知機器

スロープ

車いす付属品

移動用リフト

リフトの吊り具

処理装置
自動排泄

身体装着型
移動支援機器

15 座王 NA-F7

日進医療器 型番 NA-F7



申込番号 21-2131-0 TAISコード 00175-000305

非課税

16 座王 NAH-F5

日進医療器 型番 NAH-F5



申込番号 21-2128-0 TAISコード 00175-000304

非課税

17 座王X 自走型ティルト NA-XF7

日進医療器 型番 NA-XF7

New!



申込番号 21-2153-0 TAISコード 00175-000391

非課税

18 座王X 自走型ティルト NAH-XF5

日進医療器 型番 NAH-XF5

New!



申込番号 21-2154-0 TAISコード 00175-000390

非課税

19 スキット7

ミキ 型番 SKT-7



申込番号 21-2204-0 TAISコード 00122-000433

非課税

20 スキット8

ミキ 型番 SKT-8



申込番号 21-2211-0 TAISコード 00122-000485

非課税



特殊寝台及び
特殊寝台付属品

体位変換器

床ずれ
防止用具

手すり

歩行補助杖

歩行器

徘徊感知機器

スロープ

車いす及び
車いす付属品

移動用リフト

リフトの吊り具

自動排泄
処理装置

身体装着型
移動支援機器型

21 マイチルトグラン

松永製作所 型番 MH-GR/MH-GR-SE

New!

MH-GR-SEは重量 25.0/26.7kg
エレベータリング仕様。 耐荷重 100kg

座幅 44cm
座奥行 38cm
背高 63cm
全高 111.5cm
後座高 47cm
後輪 16インチ
肘掛高 0-14~30cm
前座高 47cm
全長 103/98cm
前輪 5インチ
全幅 62cm

チルト角度 0~30°
リクライニング角度 95~130°

ひじ跡ね上げ
背折れ
ひじ高さ調整
脚部開閉脱着
ティルト
背張り調整
介助ブレーキ
リクライニング

申込番号	(MH-GR)21-3730-0 (MH-GR-SE)21-3730-1	TAISコード	(MH-GR)00066-000390 (MH-GR-SE)00066-000391
------	--------------------------------------	---------	---

非課税

22 マイチルトグラン リフトアップ機能付

松永製作所 型番 MH-GRL/MH-GRL-SE

New!

重量 29.5/31.2kg
耐荷重 100kg

座幅 44cm
座奥行 38cm
背高 63cm
全高 111.5cm
後座高 47cm
後輪 16インチ
肘掛高 0-14~30cm
前座高 47cm
全長 103/98cm
前輪 5インチ
全幅 62cm

リフトアップ機能
水色

チルト角度 0~30°
リクライニング角度 95~130°

ひじ跡ね上げ
背折れ
ひじ高さ調整
脚部開閉脱着
ティルト
背張り調整
介助ブレーキ
リクライニング

申込番号	(MH-GRL)21-3730-5 (MH-GRL-SE):(紺ビニール)21-3730-6(水色)21-3730-3	TAISコード	(MH-GRL)00066-000392 (MH-GRL-SE)00066-000393
------	--	---------	---

非課税

23 マイチルト・ミニ3D

松永製作所 型番 MH-SR

重量 24.7kg
耐荷重 100kg

座幅 40cm
座奥行 35cm
背高 48cm
全高 101cm
後座高 41cm
後輪 12インチ
肘掛高 0-14~30cm
前座高 41cm
全長 89cm
前輪 5インチ
全幅 53cm

チルト角度 0~25°
リクライニング角度 90~110°

ひじ跡ね上げ
背折れ
ひじ高さ調整
脚部開閉脱着
ティルト
背張り調整
介助ブレーキ
リクライニング

申込番号	(紺ビニール)21-3719-0 (ブルー)21-3719-1	TAISコード	00066-000349
------	---------------------------------	---------	--------------

非課税

24 マイチルト・ミニ3D リフトアップ機能付

松永製作所 型番 MH-SRL

重量 27kg
耐荷重 100kg

座幅 40cm
座奥行 35cm
背高 48cm
全高 101cm
後座高 41cm
後輪 12インチ
肘掛高 0-14~30cm
前座高 41cm
全長 89cm
前輪 5インチ
全幅 53cm

チルト角度 0~25°
リクライニング角度 90~110°

ひじ跡ね上げ
背折れ
ひじ高さ調整
脚部開閉脱着
ティルト
背張り調整
介助ブレーキ
リクライニング

申込番号	(紺ビニール)21-3720-0 (ブルー)21-3720-2	TAISコード	00066-000351
------	---------------------------------	---------	--------------

非課税

25 マイチルト・ミニ3D エレベータリング付

松永製作所 型番 MH-SR-SE

重量 26.5kg
耐荷重 100kg

座幅 40cm
座奥行 35cm
背高 49cm
全高 101cm
後座高 41cm
後輪 12インチ
肘掛高 0-14~30cm
前座高 41cm
全長 88~119.5cm
前輪 5インチ
全幅 53cm

チルト角度 0~25°
リクライニング角度 90~110°

ひじ跡ね上げ
背折れ
ひじ高さ調整
脚部開閉脱着
ティルト
背張り調整
介助ブレーキ
リクライニング

申込番号	(紺ビニール)21-3722-0 (ブルー)21-3722-1	TAISコード	00066-000350
------	---------------------------------	---------	--------------

非課税

26 マイチルト・ミニ3D リフトアップ機能付エレベータリング付

松永製作所 型番 MH-SRL-SE

重量 29kg
耐荷重 100kg

座幅 40cm
座奥行 35cm
背高 48cm
全高 101cm
後座高 41cm
後輪 12インチ
肘掛高 0-14~30cm
前座高 41cm
全長 88~119.5cm
前輪 5インチ
全幅 53cm

チルト角度 0~25°
リクライニング角度 90~110°

ひじ跡ね上げ
背折れ
ひじ高さ調整
脚部開閉脱着
ティルト
背張り調整
介助ブレーキ
リクライニング

申込番号	(紺ビニール)21-3723-0 (ブルー)21-3723-2	TAISコード	00066-000352
------	---------------------------------	---------	--------------

非課税



チルト&リクライニング型

27 ぴったりフィットくるーん

カワムラサイクル 型番 KPFK-12



申込番号 21-5110-0 TAISコード 00160-000250

非課税

28 “あい&ゆうき”のクリオネット

カワムラサイクル 型番 AYK-40EL

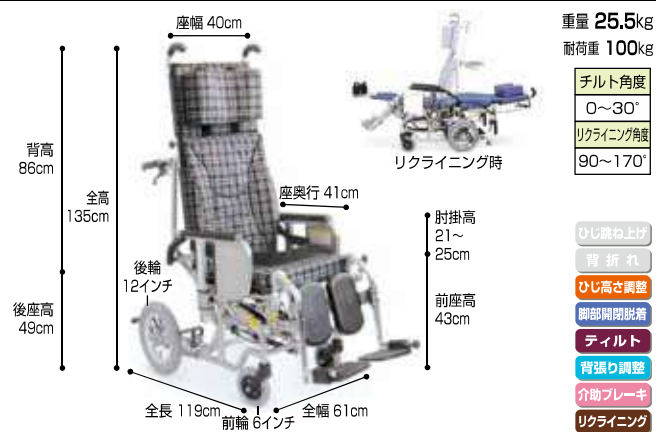

申込番号 21-0780-0 TAISコード 00160-000212

非課税

29 emigo II (エミーゴ2) 標準

カナヤママシナリー 型番 SEB40-1

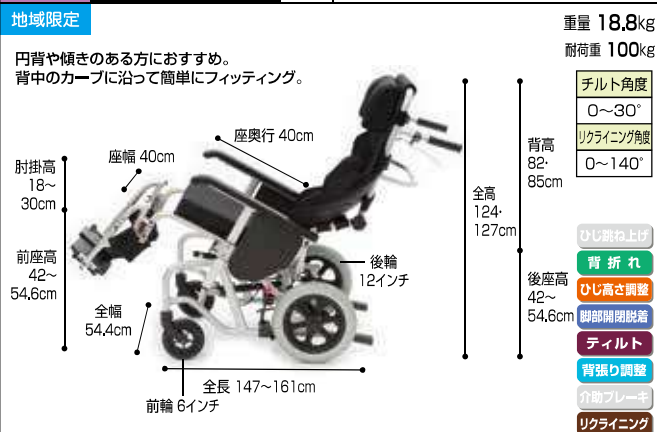

申込番号 21-3302-0 TAISコード 00925-000013

非課税

30 emigo II (エミーゴ2) エレベータリング付

カナヤママシナリー 型番 SEB40-2

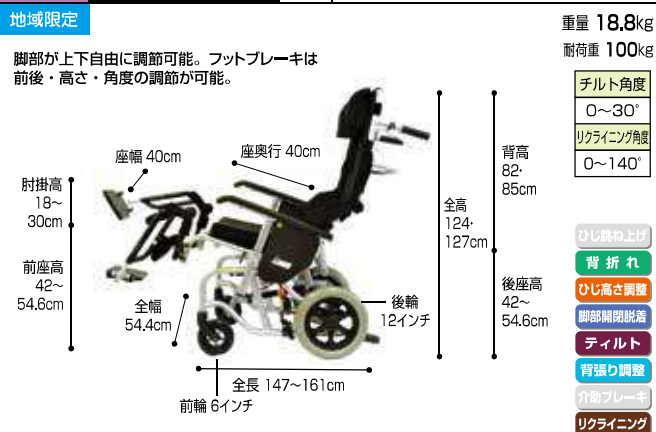

申込番号 21-3303-0 TAISコード 00925-000014

非課税

31 フルリクライニング車いす

いうら 型番 RJ-360



申込番号 21-0603-0 TAISコード 00084-000086

非課税

32 リクライニング車いす RJ-370

いうら 型番 RJ-370



申込番号 (グリーン)21-0604-0 (ブルー)21-0604-1 TAISコード 00084-000134

非課税

特殊寝台及び
特殊寝台付属品

体位変換器

床ずれ
防止用具

手すり

歩行補助杖

歩行器

徘徊感知機器

スロープ

車いす及び
車いす付属品

移動用リフト

リフトの吊り具

自動排泄
処理装置

身体装着型
移動支援機器



特殊寝台及び
特殊寝台付属品

体位変換器

床ずれ
防止用具

手すり

歩行補助杖

歩行器

徘徊感知機器

スロープ

車いす及び
車いす付属品

移動用リフト

リフトの吊り具

自動排泄
処理装置

身体装
着器具型
移動支援機器

33 RED WOOD-ⅢSP

日進医療器 型番 REDWOOD-3 SP EL

重量 28kg
耐荷重 100kg

チルト角度 -3~40°
リクライニング角度 90~170°

座幅 42cm
座奥行 38-40-42cm
背高 45cm
全高 105~121cm
肘掛高 2 18~30cm
前座高 42cm
後輪 14インチ
後座高 42cm
全幅 60cm
前輪 6インチ
全長 109cm

ひじ跡ね上げ
背折れ
ひじ高さ調整
脚部開閉脱着
ティルト
背張り調整
介助ブレーキ
リクライニング

申込番号	12-1213-0	TAISコード	00175-000374
非課税			

34 フルリクライニング エスコート

松永製作所 型番 FR-11R

重量 29kg
耐荷重 75kg

リクライニング角度 100~170°

座幅 40cm
座奥行 42cm
背高 82.5cm
全高 124.5cm
肘掛高 0-18~24cm
後輪 12インチ
後座高 45.5cm
前座高 47.5cm
全長 120.5cm
前輪 6インチ全幅 53.5cm

ひじ跡ね上げ
背折れ
ひじ高さ調整
脚部開閉脱着
ティルト
背張り調整
介助ブレーキ
リクライニング

申込番号	21-3250-0	TAISコード	00066-000250
非課税			

35 モデラートα

ランダルコーポレーション 型番 CA-4300B

New!

エレベーター仕様もございます。P111へ

重量 20.0kg
耐荷重 100kg

チルト角度 4~24°
リクライニング角度 95~130°

座幅 42cm
座奥行 40cm
背高 82cm
全高 121cm
肘掛高 19~25cm
後輪 14インチ
後座高 43cm
前座高 43cm
全長 104cm
前輪 6インチ
全幅 58cm

ひじ跡ね上げ
背折れ
ひじ高さ調整
脚部開閉脱着
ティルト
背張り調整
介助ブレーキ
リクライニング

申込番号	29-1210-0	TAISコード	00496-000366
非課税			

36 モデラートⅡα

ランダルコーポレーション 型番 CA-4310B

New!

エレベーター仕様もございます。P111へ

重量 20.0kg
耐荷重 100kg

チルト角度 4~24°
リクライニング角度 95~130°

座幅 42cm
座奥行 40cm
背高 82cm
全高 121cm
肘掛高 19~25cm
後輪 14インチ
後座高 43cm
前座高 43cm
全長 104cm
前輪 6インチ
全幅 58cm

背シート調整プラス

ひじ跡ね上げ
背折れ
ひじ高さ調整
脚部開閉脱着
ティルト
背張り調整
介助ブレーキ
リクライニング

申込番号	29-1211-0	TAISコード	00496-000386
非課税			

37 モデラートⅡ

ランダルコーポレーション 型番 CA-4310

New!

エレベーター仕様もございます。P111へ

重量 20kg
耐荷重 100kg

チルト角度 4~24°
リクライニング角度 95~130°

座幅 42cm
座奥行 35cm
背高 80.5cm
全高 121cm
肘掛高 19~25cm
後輪 14インチ
後座高 40.5cm
前座高 ※43cm
全長 104cm
前輪 6インチ
全幅 59cm

※クッション厚(6cm)をのぞく

背シート調整プラス

ひじ跡ね上げ
背折れ
ひじ高さ調整
脚部開閉脱着
ティルト
背張り調整
介助ブレーキ
リクライニング

申込番号	21-3789-0	TAISコード	00496-000323
非課税			

38 ネットィ em (エム)

ラックヘルスケア 型番 (40幅)39002436 (45幅)39002437

New!

地域限定 (要問合せ)

重量 30.0kg
耐荷重 135kg

チルト角度 -5~20°
リクライニング角度 92~137°

座幅 40-45cm
座奥行 37.5~45cm
背高 50cm
全高 109.5cm~
肘掛高 25.5~39cm
後輪 16インチ
後座高 41.5cm
前座高 41.5cm
全幅 58-63cm
前輪 5インチ
全長 94cm

ひじ跡ね上げ
背折れ
ひじ高さ調整
脚部開閉脱着
ティルト
背張り調整
介助ブレーキ
リクライニング

申込番号	(40幅)21-1236-0 (45幅)21-1237-0	TAISコード	00245-000223
非課税			



エレベーターユニット

※卸元によって画像と異なる物が出荷される場合がございます。あらかじめご了承下さい。

1 スイグ&エレベーターユニット

松永製作所 型番 -

重量 約2.7kg



取付可能な機種

- 1 オアシス ポジティブ 自走
- 2 オアシス ポジティブ 介助
- 11 マイチルト・コンパクト

申込番号 21-3269-1 TAISコード 00066-000297

非課税

2 モデラート用エレベーター

ランダルコーポレーション 型番 CA-4301

重量 約3.9kg



取付可能な機種

- 35 モデラートα
- 36 モデラートIIα
- 37 モデラートII

※単体出荷不可

申込番号 21-3788-0 TAISコード 00496-000302

非課税

3 エルゴエレベーターII/マルチエルゴエレベーター

ミキ 型番 -

重量 約2.53kg



取付可能な機種

- 19 スキット7
- 20 スキット8

※単体出荷不可

申込番号 29-0381-0 TAISコード 00122-000436

非課税

4 エレベーターユニット(ウルトラ用)

日進医療器 型番 KF-EB

重量 約4.0kg



New!

取付可能な機種

脚部取り外し可能なウルトラシリーズに対して取付可能。

※単体出荷不可

申込番号 21-2163-0 TAISコード 00175-000347

非課税

5 エレベーターユニット(座王用)

日進医療器 型番 KF-EC

重量 約3.5kg



New!

取付可能な機種

脚部取り外し可能なウルトラシリーズに対して取付可能。

※単体出荷不可

申込番号 21-2163-1 TAISコード 00175-000396

非課税

6 エレベーター PTH-EL-1

ビジョントヒラ 型番 PTH-EL-1

重量 約1.8kg



New!

取付可能な機種

- 10 ラクレスト
- 57 ラクリオ

※単体出荷不可

申込番号 29-2923-2 TAISコード 00495-000071

非課税

特殊寝台及び特殊寝台付属品

体位変換器

床ずれ防止用具

手すり

歩行補助杖

歩行器

徘徊感知機器

スロープ

車いす付属品

移動用リフト

リフトの吊り具

自動排泄処理装置

身体装着型移動支援機器



特殊寝台及び
特殊寝台付属品

体位変換器

床ずれ
防止用具

手すり

歩行補助杖

歩行器

徘徊感知機器

スロープ

車いす及び
車いす付属品

移動用リフト

リフトの吊り具

自動排泄
処理装置

身体装
着器具型
支援機器

1 自走型 とまっティ CRT-1LoB

ミキ 型番 CRT-1LoB

New!

重量 12.3kg
耐荷重 100kg

- ひじ跳ね上げ
- 背折れ
- ひじ高さ調整
- 脚部開閉脱着
- ティルト
- 背張り調整
- 介助ブレーキ
- リクライニング

申込番号	21-7817-0	TAISコード	00122-000611
------	-----------	---------	--------------

非課税

2 自走型 とまっティ CRT-3LoB

ミキ 型番 CRT-3LoB

New!

重量 13.4kg
耐荷重 100kg

- ひじ跳ね上げ
- 背折れ
- ひじ高さ調整
- 脚部開閉脱着
- ティルト
- 背張り調整
- 介助ブレーキ
- リクライニング

申込番号	21-7816-0	TAISコード	00122-000612
------	-----------	---------	--------------

非課税

3 とまっティ 自走型

ミキ 型番 SKT-400B

重量 18.1kg
耐荷重 100kg

- ひじ跳ね上げ
- 背折れ
- ひじ高さ調整
- 脚部開閉脱着
- ティルト
- 背張り調整
- 介助ブレーキ
- リクライニング

申込番号	21-7811-0	TAISコード	00122-000531
------	-----------	---------	--------------

非課税

4 とまっティ 介助型

ミキ 型番 SKT-200B

重量 16.6kg
耐荷重 100kg

- ひじ跳ね上げ
- 背折れ
- ひじ高さ調整
- 脚部開閉脱着
- ティルト
- 背張り調整
- 介助ブレーキ
- リクライニング

申込番号	21-7812-0	TAISコード	00122-000532
------	-----------	---------	--------------

非課税

5 とまっティ 自走型 標準タイプ

ミキ 型番 MBY-47B

重量 16.7kg
耐荷重 100kg

- ひじ跳ね上げ
- 背折れ
- ひじ高さ調整
- 脚部開閉脱着
- ティルト
- 背張り調整
- 介助ブレーキ
- リクライニング

申込番号	21-7813-0	TAISコード	00122-000529
------	-----------	---------	--------------

非課税

6 とまっティ 自走型 ロータイプ

ミキ 型番 MBY-41RB

重量 18.2kg
耐荷重 100kg

- ひじ跳ね上げ
- 背折れ
- ひじ高さ調整
- 脚部開閉脱着
- ティルト
- 背張り調整
- 介助ブレーキ
- リクライニング

申込番号	21-7815-0	TAISコード	00122-000559
------	-----------	---------	--------------

非課税



特徴のある車いす

特殊寝台及び
特殊寝台付属品

体位変換器

床ずれ
防止用具

手すり

歩行補助杖

歩行器

徘徊感知機器

スロープ

車いす及び
車いす付属品

移動用リフト

リフトの吊り具

自動排泄
処理装置

身体装着型
移動支援機器

7

ウルトラシリーズ+G-GuardIIパッケージ

日進医療器 型番 NA-U1+G-GuardII



申込番号 (インディゴ) 21-2175-0 (ワイン) 21-2176-0 TAISコード 00175-000364

非課税

8

自動ブレーキ付き車いす

松永製作所 型番 AR-511BT



申込番号 21-0502-0 TAISコード 本体:00066-000310
ブレーキユニット:00066-000267

非課税

9

横乗り車いすラクーネ2

ミキ 型番 LK-2



申込番号 21-0606-0 TAISコード 00122-000477

非課税

10

横乗り車いすラクーネ3

ミキ 型番 LK-3



申込番号 21-0608-0 TAISコード 00122-000486

非課税

11

自走型 イージースルー

ミキ 型番 EST-1



申込番号 21-9125-0 TAISコード 00122-000621

非課税



アシストキャスト

思わぬ段差・溝・スロープの上りにつまづかないための、足がかりとなる宙に浮いたキャスト。また、前かがみになっても車いすごと転倒する恐れもありません。



バックインナーサポート

シーティングの心地良さを追求し生み出された調整式シート。とても簡単に調整ができます。



転倒防止バー

車いすが後方に転倒することを防止するために使用します。



特殊寝台及び
特殊寝台付属品

体位変換器

床ずれ
防止用具

手すり

歩行補助杖

歩行器

徘徊感知機器

スロープ

車いす及び
車いす付属品

移動用リフト

リフトの吊り具

自動排泄
処理装置

身体装
着器具型
移動支援機器

12 アニマート

ランダルコーポレーション 型番 CA-4331A

New!



申込番号 21-3790-0 TAISコード 00496-000332

非課税



アニマートの特徴は、普通型車椅子の問題点である足台と前輪のレイアウトを前後逆にしており、かかとを座面の真下にもっていくことができます。それにより、無理なく足台に足を乗せることが可能となります。

13 プロファンド

TESS 型番 PRO00025(右レバー)、PRO00026(左レバー)

在庫限定



申込番号 (右レバー:イタリアンレッド) 21-1402-0 (左レバー:ソリッドイエロー) 21-1403-0 TAISコード 01134-000001

非課税

乗り降りがスムーズ

はね上げ式肘掛け(アームレスト)の採用で、ベッド、プロファンド双方への乗り降りがスムーズにできます。



その場旋回の実現

前輪駆動、後輪ステアリング機構の採用で、その場でぐるっと旋回でき、自宅内でもエレベーターの中でも自由に向きを変えることができます。

高い安全性

フロント・リアキャスターの採用で、乗降時や倉庫時の転倒を防げる安全設計。ディスクブレーキによる制動方式採用により、安全確実なブレーキがかけられます。

お車に積み込みやすい

プッシュロッドと呼ばれるパーツにより、左車輪は簡単に取り外しが可能。お車に積み込みやすくなります。



14 Rehatech 転ばないス

フランスベッド 型番 RH-ZA



申込番号 20-0532-0 TAISコード 00200-000568

非課税

15 コンパクト車いす

松永製作所 型番 MV-2



申込番号 21-0173-0 TAISコード 00066-000332

非課税



特殊寝台及び
特殊寝台付属品

体位変換器

床ずれ
防止用具

手すり

歩行補助杖

歩行器

徘徊感知機器

スロープ

車いす及び
車いす付属品

移動用リフト

リフトの吊り具

自動排泄
処理装置

身体装
着機器型

1 JWアクティブPLUS+(介助操作部付)

ヤマハ 型番 P-OP-Ni

- 6度 登坂角度
- 100kg 耐荷重
- 約15km 連続走行距離
- 時速4.5km 最高速度
- 重量 28.7kg

申込番号	25-1833-0	TAISコード	00233-000097
------	-----------	---------	--------------

非課税

2 タウニジョイXPLUS+(介助操作部付)

ヤマハ 型番 OP-Ni

- 6度 登坂角度
- 75kg 耐荷重
- 約16km 連続走行距離
- 時速4.6km 最高速度
- 重量 26.5kg

申込番号	25-1834-0	TAISコード	00233-000094
------	-----------	---------	--------------

非課税

3 JWスウィング

ヤマハ 型番 -

パソコンで専用ソフト (JWスマートチューン) を使い、初期設定が必要

- 6度 登坂角度
- 100kg 耐荷重
- 約20km 連続走行距離
- 重量 26.8kg

※ハンドリムコーティングなし

申込番号	25-1829-0	TAISコード	00233-000090
------	-----------	---------	--------------

非課税

4 スキット JUX PLUS+(介助操作部付)

三キ 型番 SKT-JUX Plus

- 6度 登坂角度
- 100kg 耐荷重
- 約16km 連続走行距離
- 時速4.6km 最高速度
- 重量 30.5kg

申込番号	25-1887-0	TAISコード	00122-000539
------	-----------	---------	--------------

非課税

5 パワーアシストホイール

ナブテスコ 型番 NAW-16C-DT-HP-G-GT

在庫限定

- 14度 登坂角度
- 100kg 耐荷重
- 約8km 連続走行距離
- 重量 24kg

申込番号	25-0793-0	TAISコード	00025-000012
------	-----------	---------	--------------

非課税

6 ラスレル 電動折りたたみ車いす

カシダス 型番 RA-SR-EL-1

New!

- 10度 登坂角度
- 115kg 耐荷重
- 約13km 連続走行距離
- 時速6.0km 最高速度
- 重量 21.6kg

申込番号	11-0610-1	TAISコード	01388-000007
------	-----------	---------	--------------

非課税



特殊寝台付属品
特殊寝台付属品

体位変換器

床ずれ
防止用具

手すり

歩行補助杖

歩行器

徘徊感知機器

スロープ

車いす及び
車いす付属品

移動用リフト

リフトの吊り具

自動排泄
処理装置

身体装着型
移動支援機器

7

電動四輪車 セニアカー

スズキ 型番 ET4D7



申込番号	25-0501-0	TAISコード	00152-000022
------	-----------	---------	--------------

非課税

8

電動四輪車 セニアカー

スズキ 型番 ET4D8



申込番号	25-0502-0	TAISコード	00152-000025
------	-----------	---------	--------------

非課税

9

電動四輪車 セニアカー

スズキ 型番 ET4D9



申込番号	25-0503-0	TAISコード	00152-000026
------	-----------	---------	--------------

非課税

10

電動車いす WHILL(ウィル) Model CK2

WHILL 型番 WHL-CK2



申込番号	20-0522-1	TAISコード	01520-000028
------	-----------	---------	--------------

非課税

11

マイピア

アテックス 型番 BT41B



申込番号	25-1004-0	TAISコード	00228-000026
------	-----------	---------	--------------

非課税

12

マイピア

アテックス 型番 BT4BG



申込番号	25-1005-0	TAISコード	00228-000025
------	-----------	---------	--------------

非課税

その他の車いす用品

松永製作所

USAKO付きヘッドサポート



体幹や頭頸部、上肢の安定を支援することができます。

申込番号	29-0904-1
TAISコード	00066-000337

課税

- 重量 / 2.2kg
- 材質 / ポリウレタン、ウレタン複合材、鉄、樹脂

ユーキ・トレーニング

マイバディ バックサポート・ディープ

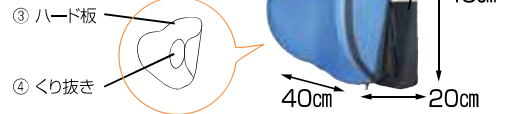

- 取り付け可能な車いす
- 横幅38~43cm

申込番号	29-3808-1
TAISコード	00468-000030

課税

ユーキ・トレーニング

マイバディ イージーヘッド PR (MB01201PR)・PS (MB01201PS)



- 多様な車いすに取付け可能。
- 調整幅が大きくご利用者さまに合わせてやすい。
- 工具不要で各部のフィッティング調整ができます。
※車いすへの取付けには5mmの六角レンチが必要です。

- マイバディ イージーヘッドPR
 - 背パイプ外外 360-500mmの車いす用
- マイバディ イージーヘッドPS
 - 背パイプ外外 265-410mmの車いす用

- 重量 / 約1,950g(PR) 約1,880g(PS)
- 全高 / 510mm
- 全幅 / 395~535mm(PR) 295~440mm(PS)

申込番号	29-3830-1
MB01201PR	
TAISコード	00468-000050

課税

申込番号	29-3831-1
MB01201PS	
TAISコード	00468-000049

課税

カワムラサイクル

スーパーヘッド



スーパーヘッドを付けたまま車いすを折りたたむことができます。

申込番号	29-8101-1
TAISコード	00156-000015

課税

- 重量 / 1.1kg
- 材質 / アルミ・ウレタン・プラスチック
- ※取付可能な車いす / パイプ径：19・22mm、座幅：36~44cm

ミキ

スマートヘッドサポート



枕の上下・左右・前後の位置、および角度をそれぞれ独立して調整可能。

申込番号	29-0361-1
TAISコード	00122-000461

課税

- 重量 / 2.0kg
- 材質 / 独立気泡ポリエチレンフォーム、アルミ
- ※取付可能な車いす / パイプ径：22mm、座幅：30~44cm

ユーキ・トレーニング

マイバディ 広幅アームサポート

アームパッドの位置は、上下に120mm無段階で可動し、先端を内側に30度回転できます。



- 取付け可能な車いす
- Oし掛けパイプの直径が、18-20mmの車いす
- 肘掛けが標準タイプの車いす

申込番号	29-3807-1
右側 MBO4101R	
申込番号	29-3817-1
左側 MBO4101L	
TAISコード	00468-000029

課税

カワムラサイクル

うでささえ 車いす用アームサポート



腕のずれ・落下を防ぎます。

申込番号	29-0706-1
TAISコード	00160-000218

課税

- 総重量 / 約200g
- ※取付可能な肘当て / 幅：4.3~4.5cm、高さ：1.7~2.7cm

ケアプロダクツ

フットサポートクッション(2個1組)



足の変形や床ずれへの対応。補高やすき間の調整に。

申込番号	29-1501-1
TAISコード	01074-000002

課税

- サイズ / (片側) 幅20.0×奥行15.0×高さ6.0cm
- 総重量 / 300g (1組)



ご注意 車いすを自操される能力がある方がご使用の際、時としてその能力をさまたげる場合がありますのでご注意ください。

特殊寝台及び
特殊寝台付属品

体位変換器

床ずれ
防止用具

手すり

歩行補助杖

歩行器

徘徊感知機器

スロープ

車いす及び
車いす付属品

移動用リフト

リフトの吊り具

自動排泄
処理装置

身体装
着器具

座位保持用具

一日の多くを車いすで過ごす方や、自力で姿勢を変えることが難しい方に。

※帝健

サポートシートa



体幹と頭部の姿勢保持
負担を軽減！
頭部を支えるクッション
の角度を自由に調整できます。

申込番号	29-0423-1
TAISコード	00238-000012
課税	
●総重量 / 2.7kg	

アイソネックス

FC-アジャスト標準セット

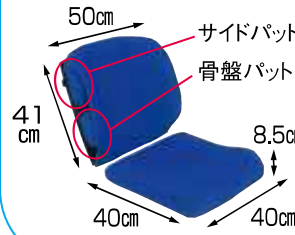

サイドパット(左右の体幹を保持)
骨盤パット(骨盤の後傾を防止)

骨盤をしっかり支える骨盤パット
とアンカーサポートの働きにより、
骨盤の後傾を防ぎ、前へ滑り出
すのを防ぎます。

申込番号	29-0822-1
TAISコード	00149-000008
課税	
●総重量 / 約2kg	

加地

アウルサポートセット OWLS-S01B01



姿勢を固定から心地よい安定をコンセ
プトに自然に楽な姿勢を保つお手伝い
をします。

※専用カバーが付属しています。

申込番号	29-0618-1
TAISコード	00540-000017
課税	
●総重量 / 2.6kg	

加地

モニターREHA MOR01-BK1



円背で前ずれ傾向のある方、仙
骨部、脊柱部、尾骨部に骨突
出がある方に推進します。

申込番号	29-0631-1
TAISコード	00540-000056
課税	
●重量 / 約1.2kg	
●材質 / 表材: ウレタンフォーム 中材: エクスジェル (合成ゴム)、 ウレタンフォーム、ウレタ ンフィルム	

加地

エクスジェル バッククッション ハイタイプ



円背、骨盤後傾が進行し体幹の
崩れ易い方に推奨します。

申込番号	29-0620-1
TAISコード	00540-000035
課税	
●重量 / 1.1kg	
●材質 / 表材: ウレタン合成皮革 中材: エクスジェル (合成ゴム)、 ウレタンフォーム	

加地

エクスジェル バッククッション ロータイプ

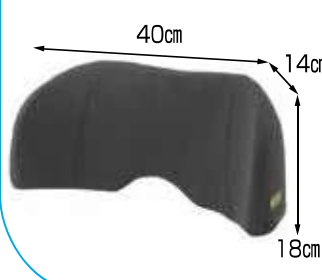

比較的に座位が保てる方に推
奨します。

申込番号	29-0619-1
TAISコード	00540-000034
課税	
●重量 / 0.5kg	
●材質 / 表材: ウレタン合成皮革 中材: エクスジェル (合成ゴム)、 ウレタンフォーム	

タカノ

ラップ バックス TC-L02

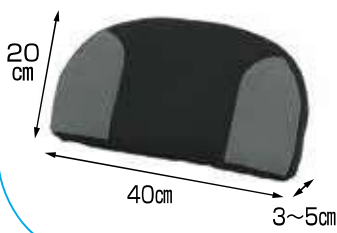

腰から背中へ連続する
フィット感があります。

申込番号	29-4713-1
TAISコード	00297-000103
課税	
●重量 / 170g	
●材質 / ポリウレタンフォーム、 ポリエステル、ナイロン	

ウェルパートナーズ

サイドサポートクッション



New!

申込番号	29-9592-1
Sサイズ	
TAISコード	01009-000030
申込番号	29-9592-2
Lサイズ	
TAISコード	01009-000031
課税	
●重量 / S: 1.0kg L: 1.2kg	
●材質 / ウレタン、PP、PVC	

その他の車いす用品

加地

ストップアンドスライド PHS01-GR1-4040



一方向のみ滑り止めが効き、
逆方向には滑るため座り直しや
移乗が容易にできます。

申込番号	29-0632-1
TAISコード	00540-000053
課税	

※車いす本体と一緒に申し込みいただくと非課税扱いとなります。

特殊寝台及び
特殊寝台付属品

体位変換器

床ずれ
防止用具

手すり

歩行補助杖

歩行器

徘徊感知機器

スロープ

車いす及び
車いす付属品

移動用リフト

リフトの吊り具

自動排泄
処理装置

身体装着型
移動支援機器

その他の車いす用品

JINRIKI

JINRIKI QUICK (じんりきクイック)

装着はワンタッチ!公共施設・避難所などで、省スペースでの備蓄が可能。
※転倒防止を必ず装着してください。

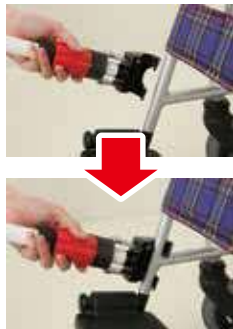

- 取付適応サイズ/38~52.5cm(パイプ外寸法)
- 全長/縮めた状態80cm 伸ばした状態118cm



※機種によってお取り付けが出来ない場合があります。
※車いす本体は、含まれておりません。※本製品は予告なしに仕様変更する場合がございます。

申込番号	21-0101-1
TAISコード	01399-000002
課税	
●重量/3kg	

車いす用テーブル・ボンベ架・ガートル架

松永製作所

折りたたみ式ボンベ架 Aセット

New!



申込番号	29-0130-1
TAISコード	00066-000339
課税	
●重量/1.5kg	
●対応ボンベ径/直径9.5~11cm以内	
※転倒防止を必ず装着してください。	

松永製作所

折りたたみ式ボンベ架 Bセット

New!



申込番号	29-0131-1
TAISコード	00066-000340
課税	
●重量/1.4kg	
●対応ボンベ径/直径9.5~11cm以内	
※転倒防止を必ず装着してください。	

松永製作所

ボンベ架 500cc

在庫限定



申込番号	29-0110-7
TAISコード	00066-000210
課税	
●内径/11cm	
●対応ボンベ径/直径11cm	

ミキ

ボンベ架 MS-134



申込番号	29-0372-7
TAISコード	00122-000214
課税	
ベルトによって大きさの調整が可能です。	
●対応ボンベ径/直径16cm以下	

松永製作所

車いす用 ガートル架セット

取り付け可能な車いす

取り付け前に、下記の条件を確認していただき、取付け可能かどうか確認してください。

前方取り付けタイプ

- 取付け場所のパイプの直径が、φ19mm~φ22mmのもの。
- ※取付ける場所に、スイングアウトユニットやブレーキステーなど他の付属品がある場合には取り付けることができない場合があります。

後方取り付けタイプ

- 自走用または介助用の車いすで、押手がある車いす。
- 押手部のパイプの直径が、φ19mm~φ22mmのもの。
- 自走または介助用の車いすで、ティッピングレバーがある車いす。
- 取り付ける場所に、フットブレーキ・転倒防止など他の付属品がある場合、リクライニング車いすには取り付けることができない場合があります。

※スイングアウト&エレベータリングタイプには取り付け出来ません。



申込番号	29-0117-1	申込番号	29-0116-1
前方取付用		後方取付用	
TAISコード	00066-000208	TAISコード	00066-000209
課税		課税	



ご注意 車いすを自操される能力がある方がご使用の際、時としてその能力をさまたげる場合がありますのでご注意下さい。

※車いす本体と一緒に申し込みいただくと非課税扱いとなります。

特殊寝台及び
特殊寝台付属品

体位変換器

床ずれ
防止用具

手すり

歩行補助杖

歩行器

徘徊感知機器

スロープ

車いす及び
付属品

移動用リフト

リフトの吊り具

自動排泄
処理装置

身体装
着機器型
移動支援機器

車いす用テーブル・ボンベ架・ガートル架

ナブ

ボンベ架(台座プレート固定ベルト)



申込番号	29-0714-1
TAISコード	01360-000001

課税

取付可能な車いす
 ●自走式または介助用で、ティップングレバーのあるもの
 ●ティップングレバーの直径が17~22mmのもの
 ●ティップングレバーの長さが80mm以上あるもので、左右のティップングレバーの内側の幅が360mm以上390mm以下のもの。
 ●ティップングレバーとバックレストパイプの角度が90°のもの

松永製作所

杖入れ(大)

杖2本を収納します。



申込番号	29-0150-1
TAISコード	00066-000211

課税

●材質/樹脂

日進医療器

杖入れ KF-7BM

New!



申込番号	21-2168-0
TAISコード	00175-000286

課税

●ケース収納/5×10cm
 ※ウルトラと座王専用です。

ミキ

車いす用テーブル

在庫限定



申込番号	29-0370-1
TAISコード	00122-000216

課税

●サイズ/全幅60×奥行45×厚さ1.5cm
 ●重量/2.5kg ●抗菌仕様
 ●取付方法/金具固定(片側)

ユーキ・トレーディング

いいともパレット スタンダード NU-EP-S

在庫限定



申込番号	29-3818-1
TAISコード	00468-000039

課税

●サイズ/60×60cm
 ●重量/2.1kg
 ●取付条件/肘パッドの厚み 30/25/15mm
 左右のアームパッド幅(外~外)450mm~540mm
 左右の背パイプ幅(外~外)400mm~430mm

ニシウラ

ヨッコイショテーブル (スタンダード・リバーシブル)



スタンダード リバーシブル



使用例

申込番号	29-1601-1	申込番号	29-1602-1
スタンダード		リバーシブル	

TAISコード	01272-000003	TAISコード	01272-000006
---------	--------------	---------	--------------

課税

●サイズ/全幅63×奥行60×厚さ1.5cm ●重量/スタンダード:約2.5kg リバーシブル:3.0kg

松永製作所

車いすテーブル (マジック式)

在庫限定



申込番号	29-0151-1
TAISコード	00066-000205

課税

●重量/1.1kg
 ●取付方法/マジックテープ

日進医療器

ブラッックルベルト KF-6C

New!



申込番号	21-2164-0
TAISコード	00175-000296

課税

日進医療器

ウルトラシリーズ ワンストップブレーキ

New!



申込番号	21-2177-0
TAISコード	00175-000352

課税

松永製作所

ネクストコア用延長棒 10cm

New!



申込番号	29-0101-3
TAISコード	00066-000298

課税

※車いす本体と一緒に申し込みいただくと非課税扱いとなります。

特殊寝台及び
特殊寝台付属品

体位変換器

床ずれ
防止用具

手すり

歩行補助杖

歩行器

徘徊感知機器

スロープ

車いす付属品

移動用リフト

リフトの吊り具

自動排泄
処理装置

身体装着型
移動支援機器

床ずれ防止クッション

長時間の着座の際に感じるおしりの痛みを解消するクッションです。

加地 アウル REHA



●厚さ/レギュラー：4cm
ミドル：6cm
ハイ：8cm

申込番号	29-0624-1
アウル REHA レギュラー W40	
TAISコード	00540-000028
申込番号	29-0624-4
New! アウル REHA レギュラー W46	
TAISコード	00540-000064
申込番号	29-0634-1
アウル REHA ミドル W40	
TAISコード	00540-000057
申込番号	29-0634-3
New! アウル REHA ミドル W46	
TAISコード	00540-000066
申込番号	29-0625-1
アウル REHA ハイ W40	
TAISコード	00540-000029
申込番号	29-0625-2
New! アウル REHA ハイ W43	
TAISコード	00540-000065
課税	
●重さ/レギュラー W40:1.2kg W46:1.4kg ミドル W40:1.3kg W46:1.6kg ハイ W40:1.4kg W43:1.6kg 材質/ウレタンフォーム、エクスジェル	

加地 アウル REHA 3D・3D ジャスト

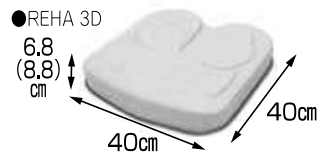

※()はアウル REHA 3D ハイのサイズです。



申込番号	29-0626-1
アウル REHA 3D レギュラー	
TAISコード	00540-000030
申込番号	29-0627-1
アウル REHA 3D ハイ	
TAISコード	00540-000031
課税	
●重さ/約1.7(約1.9)kg 材質/ウレタンフォーム、エクスジェル	
申込番号	29-0630-1
アウル REHA 3D ジャスト	
TAISコード	00540-000055
課税	
●重さ/1.5kg	

加地 カリ HR レギュラー

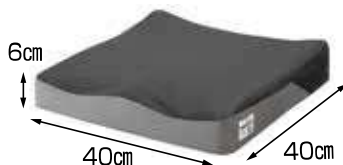

透湿防水カバー。
底面は滑り止め加工。

申込番号	29-0628-1
TAISコード	00540-000037
課税	
●重さ/0.5kg	

パシフィックウェア ジェルロンクッション シングルタイプS

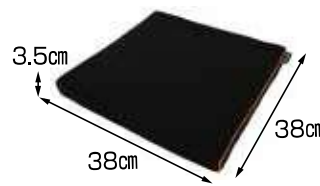

申込番号	29-0431-1
TAISコード	00839-000004
課税	
●重さ/1.18kg 材質/ジェルロン、ポリエステル	

ラックヘルスケア スタークッション・ステイビル

New!

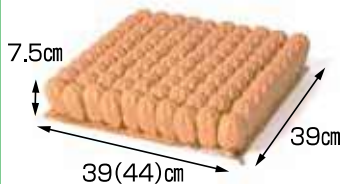

セルの内部にウレタンを入れることで、エアセルの欠点である不安定さと底着きのリスクを軽減したクッションです。



※()はW45のサイズです。

申込番号	29-1220-1
40cm幅	
申込番号	29-1221-1
45cm幅	
TAISコード	00245-000224
課税	
●重さ/1.7kg	

タカノ タカノクッションwipeR

New!

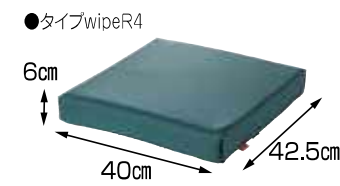
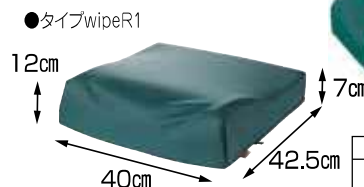

申込番号	29-7230-1
タイプwipeR1	
TAISコード	00297-000115
申込番号	29-7231-1
タイプwipeR4	
TAISコード	00297-000117
課税	
●重さ/R1:0.65kg R4:0.55kg	

タカノ アルファプラ すくっとクッション

New!

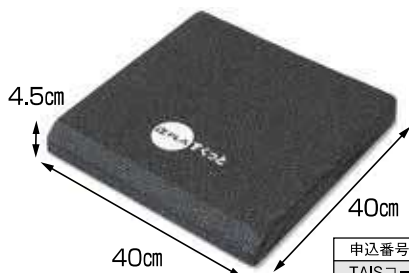

申込番号	29-5106-1
TAISコード	00563-000142
課税	
●重さ/0.3kg	

タカノ アルファプラFクッション 撥水・防水カバータイプ

New!



申込番号	29-5104-1
TAISコード	00563-000124
課税	
●重さ/0.6kg	

※車いす本体と一緒に申し込みいただくと非課税扱いとなります。

特殊寝台及び
特殊寝台付属品

体位変換器

床ずれ
防止用具

手すり

歩行補助杖

歩行器

徘徊感知機器

スロープ

車いす及び
車いす付属品

移動用リフト

リフトの吊り具

自動排泄
処理装置

身体装着型
移動支援機器

床ずれ防止クッション

江泉キルト

ピュアライフエアークッション TC100



立体構造繊維素材を使用し、吸汗速乾・体圧分散・通気性・消臭性を持つ高性能エアークッション。

申込番号	29-0713-1
TAISコード	01377-000001
課税	
●重量	0.4kg

パンフックサブライ

オルトトップクッション フィット

1枚で4通りの使い方ができます。(標準、右片マヒ、左片マヒ、前滑り防止)

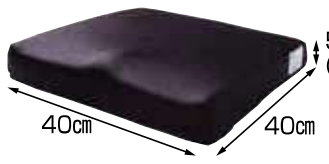

5cm
(4~7cmに調整可能)

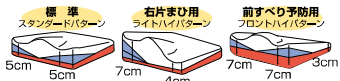

申込番号	29-4501-1
TAISコード	00222-000088
課税	
●重量	0.72kg
●防水タイプ	

ケープ

ベスポジェルクッション

前ずれ防止と足こぎサポートの1枚二役。

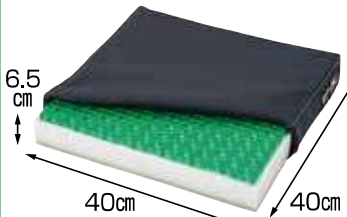

申込番号	29-0505-1
TAISコード	00206-000072
課税	
●重量	1.9kg

タカノ

ジェルセル G2

「快適性」と「床ずれ予防」に優れ座位が安定します。

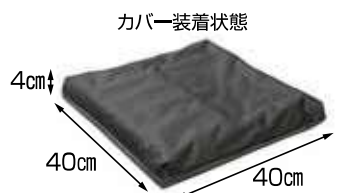

申込番号	29-4708-1
TAISコード	00297-000080
課税	
●重量	1.5kg

ケープ

デュオジェルクッション CK-385

座位保持困難な方の姿勢保持と体圧分散に優れております。

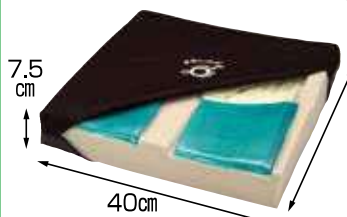

申込番号	29-0501-1
TAISコード	00206-000048
課税	
●重量	1.7kg

グローバル産業

ブレイラハイブリッド ケアシート

ECOな天然ラテックス100%クッションで優しくサポート!

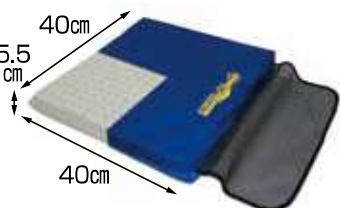

申込番号	29-0761-1
TAISコード	01149-000014
課税	
●重量	0.8kg

パラマウントベッド

JAY (ジェイ) ベーシック・プロ



申込番号	29-8200-1
KZ-B31001 (38~40cm幅)	
TAISコード	00170-000920
申込番号	29-8201-1
KZ-B31011 (40~42cm幅)	
TAISコード	00170-000932
申込番号	29-8201-2
New! KZ-B31021 (44cm幅)	
TAISコード	00170-001214

●サイズ・重量/
KZ-B31001:幅38×奥行38cm・0.8kg
KZ-B31011:幅41×奥行38cm・0.83kg
KZ-B31021:幅44×奥行40cm・0.85kg

課税

パラマウントベッド

JAY (ジェイ) ゴー



申込番号	29-8202-1
KZ-B31002 (38~40cm幅)	
TAISコード	00170-000921
申込番号	29-8203-1
KZ-B31012 (40~42cm幅)	
TAISコード	00170-000933
申込番号	29-8203-2
New! KZ-B31022 (44cm幅)	
TAISコード	00170-001215

●サイズ・重量/
KZ-B31002:幅38×奥行38cm・1.1kg
KZ-B31012:幅41×奥行38cm・1.13kg
KZ-B31022:幅44×奥行40cm・1.2kg

課税

パラマウントベッド

JAY (ジェイ) イオン



申込番号	29-8204-1
KZ-B31003 (38~40cm幅)	
TAISコード	00170-000922
申込番号	29-8205-1
KZ-B31013 (40~42cm幅)	
TAISコード	00170-000934
申込番号	29-8208-1
New! KZ-B31023 (45cm幅)	
TAISコード	00170-001074

●サイズ・重量/
KZ-B31003:幅38×奥行38cm・0.95kg
KZ-B31013:幅41×奥行38cm・0.98kg
KZ-B31023:幅44×奥行40cm・1.2kg

課税

パラマウントベッド

JAYライト



申込番号	29-8206-1
KZ-B31004	
TAISコード	00170-000923
申込番号	29-8207-1
KZ-B31014	
TAISコード	00170-000935

●重量/
KZ-B31004: 0.75kg
KZ-B31014: 0.78kg
材質/硬質フォームと軟質フォームの組み合わせ

※車いす本体と一緒に申し込みたいとくと非課税扱いとなります。

特殊寝台及び
特殊寝台付属品

体位変換器

床ずれ
防止用具

手すり

歩行補助杖

歩行器

徘徊感知機器

スロープ

車いす及び
車いす付属品

移動用リフト

リフトの用具

自動排泄
処理装置

身体装着型
移動支援機器

床ずれ防止クッション

特殊寝台及び
特殊寝台付属品

体位変換器

床ずれ
防止用具

手すり

歩行補助杖

歩行器

徘徊感知機器

スロープ

車いす及び
車いす付属品

移動用リフト

リフトの吊り具

自動排泄
処理装置

身体装
着型
支援機器

ミキ エアールクッション

New!



- サイズ・重量/
ALC-35-38:幅38×奥行38×厚さ35cm・0.3kg
ALC-35-40:幅40×奥行40×厚さ35cm・0.33kg
ALC-80-40:幅40×奥行40×厚さ80cm・0.67kg

申込番号	29-0383-0
ALC-35-38	
TAISコード	00122-000626
申込番号	29-0382-0
ALC-35-40	
TAISコード	00122-000627
申込番号	29-0384-0
ALC-80-40	
TAISコード	00122-000628
課税	

ケーブル FOLIO(フォリオ) CK-405

New!



申込番号	29-5105-1
TAISコード	00206-000132
課税	
●重さ/0.6kg	

ユーキトレディング アクシオムG

New!



- サイズ・重量/
XG1515:幅38×奥行38cm・0.88kg
XG1716:幅43×奥行40cm・1.05kg
- 厚さ/太腿部直下:6cm 側面:8cm

申込番号	29-3850-1
XG1515 40cm幅用	
TAISコード	00468-000061
申込番号	29-3851-1
XG1716 45cm幅用	
TAISコード	00468-000062
課税	

ユーキトレディング アクシオムSPヴィスコ

New!



- サイズ・重量/
XSP1515V:幅38×奥行38cm・1.36kg
XSP1716V:幅43×奥行40cm・1.67kg
- 厚さ/太腿部直下:8.5cm 側面:11.5cm

申込番号	29-3854-1
XSP1515V 40cm幅用	
TAISコード	00468-000065
申込番号	29-3855-1
XSP1716V 45cm幅用	
TAISコード	00468-000066
課税	

ユーキトレディング アクシオムP

New!



- サイズ・重量/
XP1515:幅38×奥行38cm・0.94kg
XP1716:幅43×奥行40cm・1.12kg
- 厚さ/太腿部直下:6cm 側面:9cm

申込番号	29-3852-1
XP1515 40cm幅用	
TAISコード	00468-000063
申込番号	29-3853-1
XP1716 45cm幅用	
TAISコード	00468-000064
課税	

アイソネックス ゲルファースト 通気カバー



ゲルとウレタンの組み合わせにより、底つきしません。

申込番号	29-0901-1
TAISコード	00149-000021
課税	
●重さ/0.95kg	

ケーブル キューブレナクッション CK-400

わずか10秒で自動調圧完了。
長時間座位でも安心の
高機能エア式ハイブリッド
クッション。



申込番号	29-0508-1
TAISコード	00206-000081
課税	
●重さ/約1.1kg	

ユーキトレディング リフレックス



座っただけで空気が抜けはじめ、適圧になると内蔵されたバルブが閉じ、底突きの危険がありません。面倒な空気調整は不要です。

申込番号	29-3815-1
TAISコード	00468-000034
課税	
●重さ/約0.72kg	

ウィズ ナーシングラグ 角座 薄型穴無 NR-30

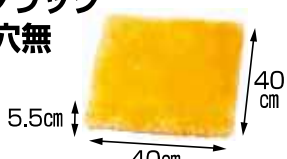

申込番号	13-1304-1
TAISコード	00076-000035
課税	
●重量/0.47kg	

ウィズ ナーシングラグ NRクッション NR-05

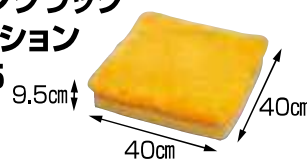

申込番号	13-1305-1
TAISコード	00076-000036
課税	
●重量/0.75kg	

ウィズ ナーシングラグ NR車いす用クッション NR-27

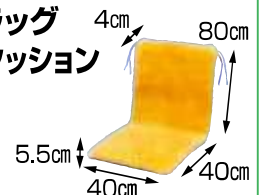

申込番号	13-1306-1
TAISコード	00076-000037
課税	
●重量/0.85kg	

※車いす本体と一緒に申し込みいただくと非課税扱いとなります。

特殊寝台及び
特殊寝台付属品

体位変換器

床ずれ
防止用具

手すり

歩行補助杖

歩行器

徘徊感知機器

スロープ

車いす及び
車いす付属品

移動用リフト

リフトの用具

自動排泄
処理装置

身体装着型
移動支援機器

モルテン パワークッション MPWCL

New!



申込番号	29-0385-1
TAISコード	00054-000439
課税	
●重量/1.2kg	

横浜ゴム メディエア Medi-Air・Y-MA390

底付き検知センサーとコンピュータ制御によってエアセル内の空気圧を全自動で調整します。



申込番号	29-0304-1
TAISコード	01895-000002
課税	
●クッション本体質量/4.4kg	

ベルモビル ロボクッション・シリーズ

空気で
支える

ロボ・クアドトロ セレクト

対象 脳性麻痺の方、脚を切断されている方。脳梗塞、脳卒中による体幹不良の方。足こぎされる方、加齢による筋力低下、四肢麻痺の方、脊髄損傷の方など。

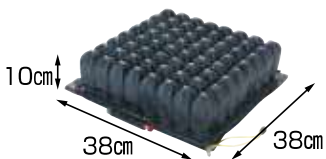

ハイタイプ
高さ/10cm
セル(8×8個)

全体が4つの気室に分かれているタイプです。前方のインフローバルブにより前後左右で空気室をそれぞれ独自に調節できます。

申込番号	29-4112-1
ハイタイプ	
TAISコード	01300-000041
申込番号	29-4102-1
ロータイプ	
TAISコード	01300-000043
課税	
●重量/0.85 (1.2) kg	
※ () 内はハイタイプのサイズ	

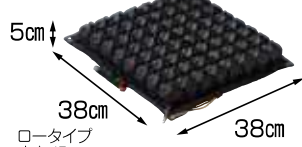

ロータイプ
高さ/5cm
セル(8×8個)

座位の安定(崩れの補正)

ロボ・コンツァーセレクト

対象 下肢麻痺の方、軽度の四肢麻痺の方。ALS、MSの方に。

○姿勢保持効果の高い高性能モデル。

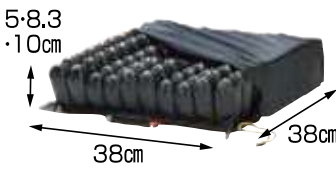

全体が4つの気室に分かれているタイプです。前方のインフローバルブにより前後左右で空気室をそれぞれ独自に調節できます。



インフローバルブ

※ティルトやリクライニング時での底付き防止。前スレを防ぎます。
※セル(空気室)が臀部と大腿部の形状に合わせたので、大腿部をしっかりサポートします。

高さ/5×8.3×10cmセル(8×8個)

申込番号	29-4108-1
TAISコード	01300-000044
課税	
●本体/耐炎素材/フレノバール(難燃性:米国防産準燃熱性規格適合)	
●カバー/伸縮性ナイロン(裏面ノンスリップ加工)	

ロボ・エアライト3

エアセルと高弾性ポリウレタンフォームを組み合わせ、座り心地と安定性を両立させました



申込番号	29-4126-1
TAISコード	01300-000048
課税	
●重量/約0.9kg	

ロボ・ハイブリッドエリート



ポジショニングに最適なベースフォームと、床ずれ予防に優れたロボエアセルを組み合わせました。床ずれ予防にプラスし、座位の安定と移乗しやすさが加わりました。

申込番号	29-4118-1
1バルブタイプ	
申込番号	29-4119-1
2バルブタイプ	
TAISコード	01300-000047
課税	
●重量/1.3kg	

ロボ・ミニマックス

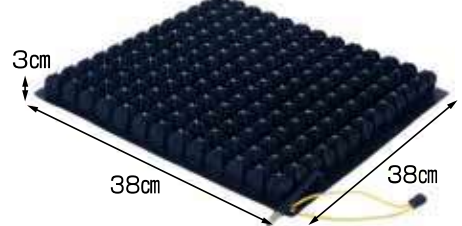

座位の安定性を損なわず衝撃を吸収します。アクティブに動かれる方向に向いています。

申込番号	29-4123-1
TAISコード	01300-000040
課税	
●重量/約0.9kg	

アイソネックス 姿勢保持用クッション FC-コキュー君



ももパットを外すと前座が低くなります。

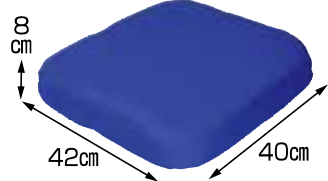

申込番号	29-0823-1
使用者体重	40kg未満
申込番号	29-0833-1
使用者体重	40kg以上
TAISコード	00149-000016
課税	
●総重量/約0.87kg	
●カバー素材/ポリエステル100%	
●クッション材/ウレタンフォーム	

※車いす本体と一緒に申し込みいただくと非課税扱いとなります。

移動用リフト

要支援1・2 要介護1の方へ

移動用リフトについては厚生労働大臣が定める特定状態にある方を除いて介護保険制度による給付が受けられません。

移動はいきいき生活の基本。
一日に何度もすることだから、
より安全に快適に。
介護の負担を少なくしましょう。

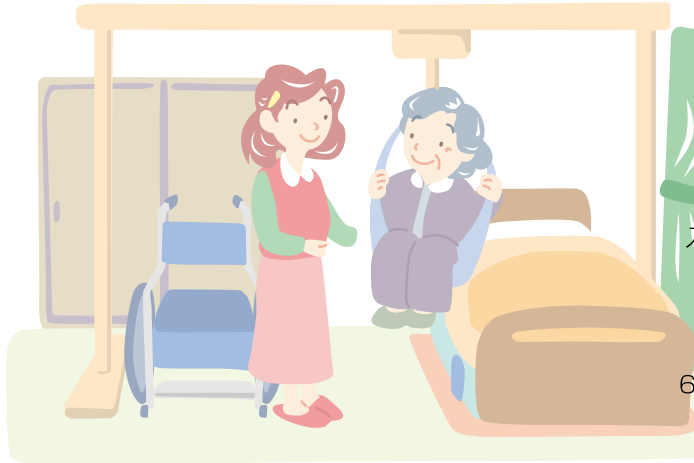

移動用リフト

	介護給付	予防給付
サービスコード	171012	671012
特別地域	178012	678012

移動用リフトのつり具部分

購入対象品

[設置可能な場所]

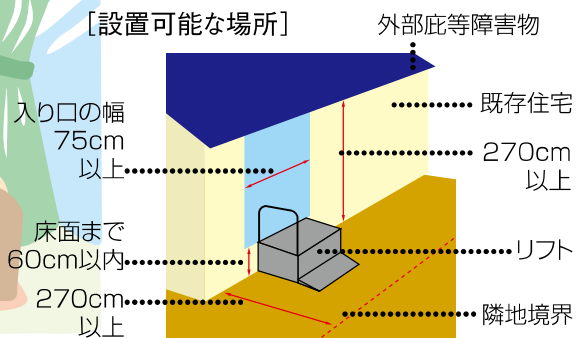

段差解消機をご希望の場合は
事前に設置場所を確認し、
取扱説明書をよくお読みください。

ご注意

- ※安全確保のため設置場所がコンクリート等で安定していること
- ※二次側電源が確保されていること。
- 段差解消機の設置は住宅改修ではありません。
- 設置時にともなう住宅改修等は実費負担となります。(設置場所の状況によっては、ご利用者のご負担による安定工事をお願いします。)
- 傾斜があるなど設置場所の状況により、ご利用できない場合があります。

移動用リフトの種類

段差解消機



UD-320CL

立ち上がり用



独立宣言スマート

床走行式



電動介護リフト

据置式



ミクニマイティエース2

浴室用



バスリフト

リフトには専用のつり具が必要なものがあります。(移動用リフトのつり具部分は介護保険の購入対象品です)

移動用リフトのつり具部分は4種類。選ぶときは利用目的やご利用者の症状を確認しましょう。

ハーフサイズシート



からだ
比較的稳定して
座位がとれる方に。

フルサイズシート



座位が安定して
いない方に。
からだ全体を
しっかり包みます。

ベルト型シート



装着が簡単。
取扱いやすい
タイプです。

トイレ用シート



臀部が大きく
開いています。
下着の着脱に
便利です。

電動昇降座いす

コムラ製作所
独立宣言スマート

New! 在庫限定

製品重量も軽量で移動が簡単。
工具なしで簡単に3分割できるため持ち運びに便利です。



申込番号	20-7112-1
TAISコード	00088-000024
課税	
●重さ	29kg
●耐荷重	80kg

コムラ製作所
独立宣言ローザ(コンパクト)



座板わずか1.5cmで
床から乗り込みやすい
独立宣言
ローシートモデル



申込番号	20-7107-1
TAISコード	00088-000022
課税	
●重さ	42kg
●耐荷重	80kg

コムラ製作所
独立宣言ツイスト

在庫限定



座面が
左右70度回転



申込番号	20-7104-1
TAISコード	00088-000014
課税	
●重さ	46kg
●耐荷重	80kg

コムラ製作所
独立宣言くるり

在庫限定



左右90度の
大きな回転
ストローク



申込番号	20-7105-1
TAISコード	00088-000017
課税	
●重さ	45kg
●耐荷重	80kg

コムラ製作所
独立宣言プリモ

在庫限定



最軽量
肘掛け跳ね上げ
大型上下動レバー



申込番号	20-7111-1
TAISコード	00088-000016
課税	
●重さ	22kg
●耐荷重	100kg

コムラ製作所
独立宣言リクライニング

在庫限定



チルト&
リクライニング
機能つき



申込番号	20-7103-1
TAISコード	00088-000015
課税	
●重さ	45kg
●耐荷重	100kg

コムラ製作所
独立宣言暖らん



こたつの出入り
らくらく



申込番号	20-7106-1
TAISコード	00088-000021
課税	
●重さ	58kg
●耐荷重	80kg

※操作スイッチは、左右の付け替えが可能です。

特殊寝台付属品

体位変換器

床ずれ防止用具

手すり

歩行補助杖

歩行器

徘徊感知機器

スロープ

車いす付属品

移動用リフト

リフトの吊り具

自動排泄処理装置

身体装着型移動支援機器

電動昇降チェア

キシ・エンジニアリング ゆうゆう KC200

安心の安全装置



シートを降ろす際に、万が一シートの下に足などの障害物があった場合、安全装置が働きその場で停止します。

リクライニングは15~45°



座面がどの高さでもリクライニングができます。

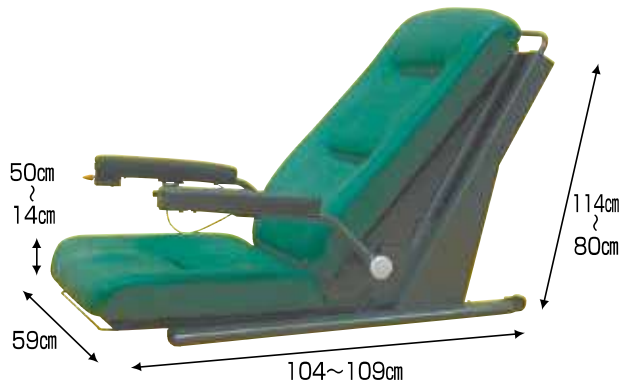

操作はとても簡単です。

リクライニング
レバー

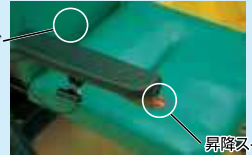

昇降スイッチ

レバーを引けばリクライニング、スイッチを上下させると昇降します。(左右どちらでも取付可能です。)



座面上昇時



リクライニング時



立ち上がり時

申込番号	22-1301-0
TAISコード	00398-000004
課税	
<ul style="list-style-type: none"> ●電源/AC100V ●リクライニング角度/15~45° ●重さ/33kg ●耐荷重/100kg ●材質/シート合成皮革 ●モーター/定格40W 	

コムラ製作所 リラックスチェア

座面昇降を傾斜・水平の切り替えができます。

スイッチ
操作

ひじ掛け
はね上げ



アームレストのはね上げ

底床350mm



申込番号	20-7110-1
TAISコード	00088-000018
課税	
<ul style="list-style-type: none"> ●重さ/35kg ●耐荷重/100kg ●座面高さ/350~530mm (水平時)、350~460 (傾斜時) ●リクライニング角度/110~135° 	

アビリティーズケアネット 多機能ワーキングチェア ベラ・ユニ21電動 低床タイプ

New!

足こぎ移動して、活動的な生活を続けられます。後輪をロックして電動昇降し、立ち座りをサポート。



可動性

車いすに比べて小回りがきき、横向きも体の負担を軽減。直径10cmの安定した大型キャスターなので走りすぎを防ぎます。座面が電動でらくらく昇降。棚の上にも手が届きます。



安全性

ブレーキレバーでキャスターをしっかりロック。作業中や立ち上がる際の転倒を防ぎます。肘掛けの高さは0~22cmで調整可能。ベッドなどの横からの移乗の際は一番低くしてご利用できます。



その他の機能

背もたれの高さと座面の角度も調整可能。身体症状に合わせて正しい姿勢を保てます。また長時間座っていても疲れにくい厚いクッションを座面に使用。



- 電動で座面が昇降
昇降幅は20cm、高いところに手が届く。
- 安定の大型キャスター付き
座ったままの足こぎで移動も楽々。
- 車輪がロックできるブレーキ付き
転倒を防ぎます。

申込番号	20-4102-1
TAISコード	00249-Z00069
課税	
<ul style="list-style-type: none"> ●重さ/28kg ●耐荷重/160kg ●可動部/座面 (高さ・角度) ●寸法/座面: 44×44cm ●充電/約8時間 (家庭電源用充電器付属) 	

特殊寝台及び
特殊寝台付属品

体位変換器

床ずれ
防止用具

手すり

歩行補助杖

歩行器

徘徊感知機器

スロープ

車いす及び
車いす付属品

移動用リフト

リフトの吊り具

自動排泄
処理装置

身体装着型
移動支援機器

特殊寝台及び
特殊寝台付属品

体位変換器

防止用具
床ずれ

手すり

歩行補助杖

歩行器

徘徊感知機器

スロープ

車いす付属品

移動用リフト

リフトの用具

自動排泄
処理装置

身体装着型
移動支援機器

アイデアケア

乗助さんIIワイド

乗ったまま移動ができ、乗り降りがとても簡単、安全な移乗機です。



■対応可能なトイレスペース

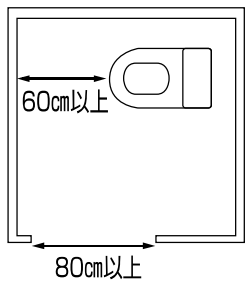

端座位の利用者にフレームを差し込みます。 背面に座面ユニットを取り付けます。 利用者の腰を上げ、レバーで座面を出します。 そのまま腰を降ろせば移乗完了。

申込番号	20-4117-1
TAISコード	01239-000008
非課税	
●重さ	20kg
●最大使用者体重	100kg
●有効座面幅	410mm

岡山リハビリ機器販売 段差解消機OR-03N
スタンディングリフト

室内用

玄関からの出入りをスムーズに。立ったままラクラク出入り。"座る動作"をなくし、ヒザに負担がかかりません。



120kg
耐荷重

寸法	
昇降範囲	8.5~44.5cm
天板サイズ	62×59cm
耐荷重	120kg
必要設置スペース	91.5×62cm
昇降速度	約23秒/19秒
操作方法	手持ち押しボタン

申込番号	30-8901-1
TAISコード	00352-000002
課税	

モルテン
据え置き型リフト リーチ

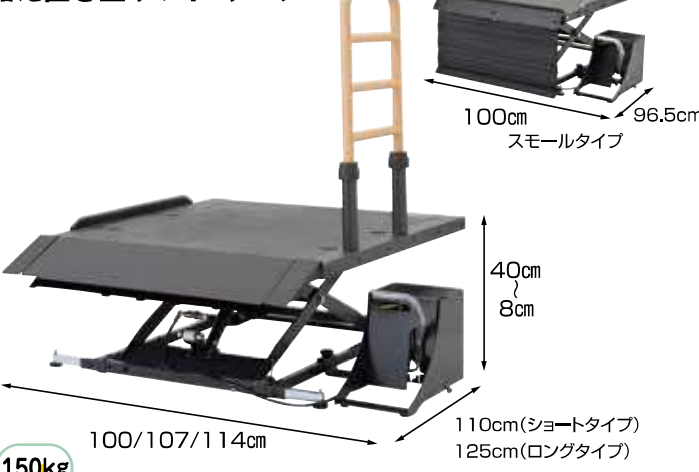

●スロープが置けない狭いスペースにも設置できるコンパクトサイズ



●5くらぐ段差解消(電源不要)



申込番号	31-2104-1
スモールタイプ	
TAISコード	00054-000213
課税	
●天板サイズ	96.5×76cm
●手すりなし	
申込番号	31-2102-1
ショートタイプ	
TAISコード	00054-000170
課税	
●天板サイズ	110×76-83-90cm
●手すり部高さ	70-75-80cm
申込番号	31-2103-1
ロングタイプ	
TAISコード	00054-000171
課税	
●天板サイズ	125×76-83-90cm
●手すり部高さ	70-75-80cm

特殊寝台及び
特殊寝台付属品

体位変換器

床ずれ
防止用具

手すり

歩行補助杖

歩行器

徘徊感知機器

スロープ

車いす及び
車いす付属品

移動用リフト

リフトの吊り具

自動排泄
処理装置

身体装
着機器

モルテン
リーチ(電動式)レギュラー
New!

150kg
耐荷重



狭いスペースにも設置できる
コンパクトサイズ

リモコン操作で“らくらく”
段差解消(電動式)



操作はリモコンのボタンを押すだけ



車いす約1台分のコンパクトサイズ

車いす約1台分のスペースがあれば設置できるので、大型の電動リフトが置けない玄関でも、勾配のきついスロープを使わずに段差が解消できます。

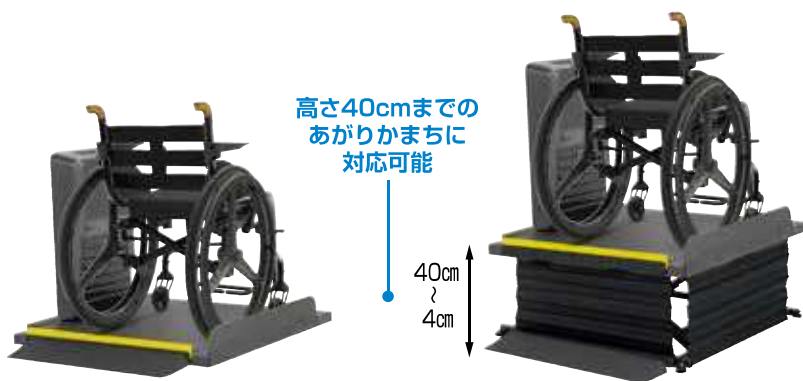

ワイヤレスリモコン



リモコン

申込番号	31-2105-1
TAISコード	00054-000277
課税	
●重さ	52kg
●耐荷重	150kg



設置に必要なスペースが
従来商品とほとんど変わらない
コンパクト設計です。

100kg
耐荷重



星光医療器
アルコー6000型

申込番号	20-1102-1
TAISコード	00125-000056
課税	
●重さ	33kg
●座面サイズ	40×40cm

特殊寝台及び
特殊寝台付属品

体位変換器

床ずれ
防止用具

手すり

歩行補助杖

車椅子用電動昇降機／昇降高さ47cm。玄関などの限られたスペースに。

テクノリフター TDK045SS

New!



180kg
耐荷重

寸法図 直線・左駆動部

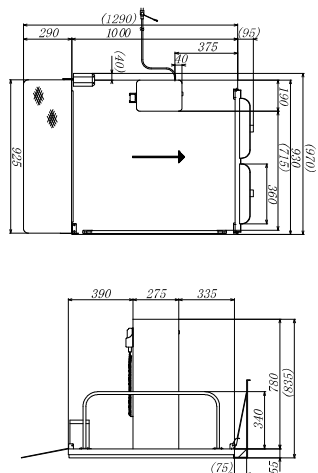

TDK045SS	新光産業株式会社
申込番号	30-0755-1
TAISコード	00447-000012

- 課税
- サイズ／930×1000mm
 - 昇降範囲／55～470mm
 - 天板サイズ／715×1000mm
 - 耐荷重／180kg



歩行者

徘徊感知機器

スロープ

車いす及び
車いす付属品

車椅子用電動昇降機／乗降スムーズ!自動跳ね上げスロープで転落防止。

テクノリフター TDK065SS

New!



180kg
耐荷重

寸法図 直線・左駆動部

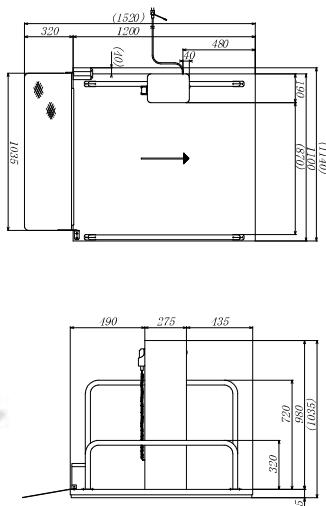

TDK065SS	新光産業株式会社
申込番号	30-0756-1
TAISコード	00447-000013

- 課税
- サイズ／1100×1200mm
 - 昇降範囲／55～670mm
 - 天板サイズ／870×1200mm
 - 耐荷重／180kg



移動用リフト

リフトの用具

自動排泄
処理装置

身体装着型
移動支援機器

車椅子用電動昇降機／昇降高さ85cm。L字乗込み可能。

テクノリフター TDK085SS

New!



180kg
耐荷重

寸法図 直線・左駆動部

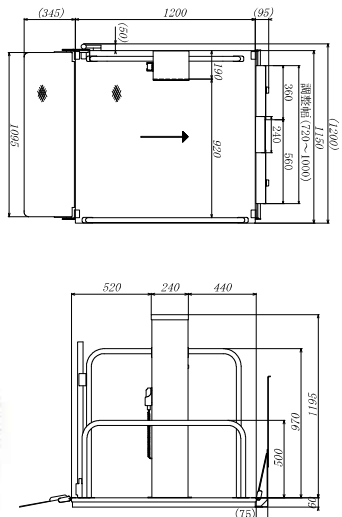

TDK085SS	新光産業株式会社
申込番号	30-0715-1
TAISコード	00447-000019

- 課税
- サイズ／1150×1200mm
 - 昇降範囲／60～850mm
 - 天板サイズ／920×1200mm
 - 耐荷重／180kg

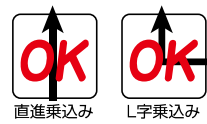

⚠ 事前に設置場所を確認する必要があります。P.127を御参照下さい。

👷 施工専門業者立ち合い納品

車椅子用電動昇降機／出入口に遮断棒の設定で確認申請にも対応。

テクノリフター TDK100SS

New!

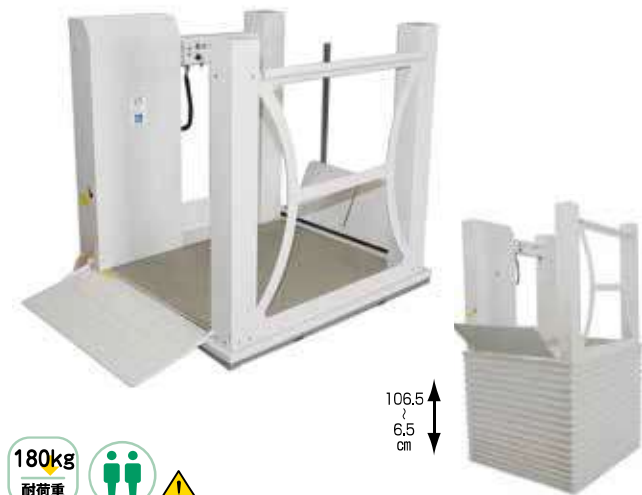

106.5
↑
6.5
↓
cm

寸法図 直線・左駆動部

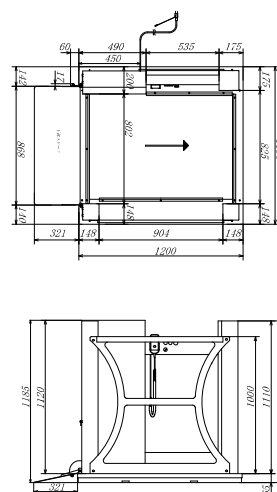

TDK100SS	新光産業株式会社
申込番号	30-0757-1
TAISコード	00447-000014

課税

- サイズ／1150×1200mm
- 昇降範囲／65～1065mm
- 天板サイズ／802×1200mm
- 耐荷重／180kg



車椅子用電動昇降機／直進、斜め、L字の乗降りが可能です。

屋内用電動昇降機 UDC-400

New!



40
↑
3.5
↓
cm

寸法図

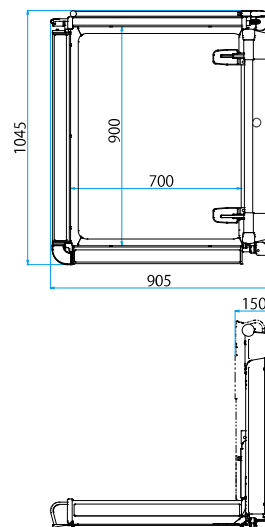

UDC-400	いうら
申込番号	30-9113-0
TAISコード	00084-000125

課税

- サイズ／905×1045mm
- 昇降範囲／35～400mm
- 天板サイズ／900×700mm
- 耐荷重／120kg
- 昇降速度／50HZ=32秒



車椅子用電動昇降機／これまで敷地が狭く設置が難しかった所にも設置出来るL字乗込みタイプ



65
↑
5.5
↓
cm

寸法図

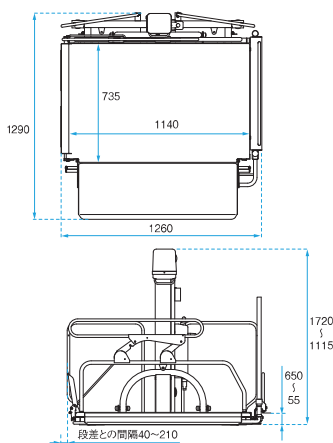

UD-320CL	いうら
申込番号	30-9108-0
TAISコード	00084-000094

課税

- サイズ／1260×1290mm
- 昇降範囲／55～650mm
- 天板サイズ／735×1140mm
- 耐荷重／150kg
- 昇降速度／50HZ=52秒

入り込み防止ガードつき

ロールカーテンとサイドガードにより、テーブル下面への異物への侵入や挟み込みを防止します。



⚠ 事前に設置場所を確認する必要があります。P.127を御参照下さい。

👷 施工専門業者立ち合い納品

特殊寝台及び
特殊寝台付属品

体位変換器

床ずれ
防止用具

手すり

歩行補助杖

歩行器

徘徊感知機器

スロープ

車いす及び
車いす付属品

移動用リフト

リフトの吊り具

自動排泄
処理装置

身体装着型
移動支援機器

特殊寝台及び
特殊寝台付属品

体位変換器

床ずれ
防止用具

手すり

歩行補助杖

歩行器

徘徊感知機器

スロープ

車いす
付属品

移動用リフト

リフトの
吊り具

自動排泄
処理装置

身体装
着型
移動支援機器

車椅子用電動昇降機／使いやすいシンプルタイプ



寸法図

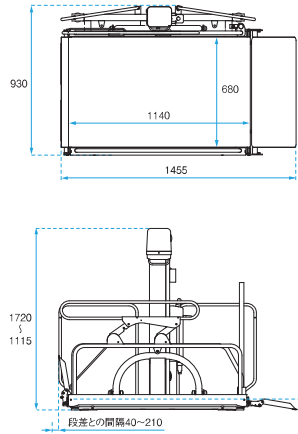

- リモコン操作
- 150kg 耐荷重
- 歩行補助杖

UD-320CS	いうら
申込番号	30-9107-0
TAISコード	00084-000093

- 課税
- サイズ／930×1455mm
 - 昇降範囲／55～650mm
 - 天板サイズ／680×1140mm
 - 耐荷重／150kg
 - 昇降速度／50HZ=52秒

入り込み防止ガードつき
ロールカーテンとサイドガードにより、テーブル下面への異物への侵入や挟み込みを防止します。



車椅子用電動昇降機／コンパクトサイズで玄関などの狭いスペースにも設置できます



寸法図

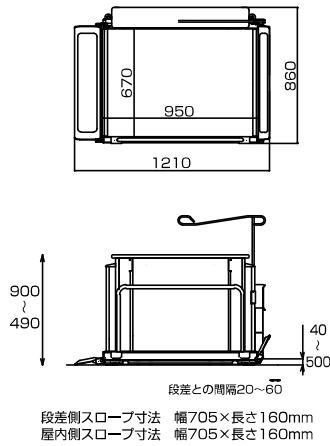

※こちらの商品は
屋内にてご使用
下さい

- リモコン操作
- 120kg 耐荷重
- 歩行補助杖

UD-420	いうら
申込番号	30-9102-0
TAISコード	00084-000072

- 課税
- サイズ／860×1210mm
 - 昇降範囲／38～500mm
 - 天板サイズ／670×950mm
 - 耐荷重／120kg
 - 昇降速度／50HZ=30秒

入り込み防止ガードつき
ロールカーテンとサイドガードにより、テーブル下面への異物への侵入や挟み込みを防止します。



車椅子用電動昇降機／1台で直進乗り込みとL字乗り込みが選択できます。職員の方も同乗可能。



寸法図

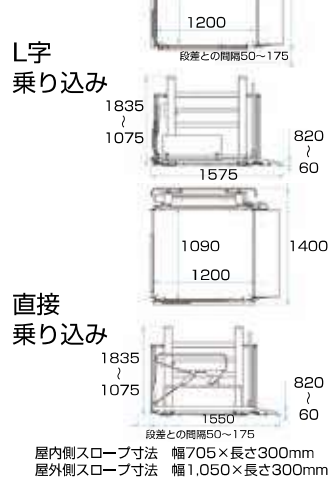

- リモコン操作
- 180kg 耐荷重
- 歩行補助杖

UD-650	いうら
申込番号	30-9106-1
TAISコード	00084-000082

- 課税
- サイズ／L字乗り込み1375×1575mm
直接乗り込み1400×1550mm
 - 昇降範囲／60～820mm
 - 天板サイズ／1090×1200mm
 - 耐荷重／180kg
 - 昇降速度／50HZ=55秒

入り込み防止ガードつき
ロールカーテンとサイドガードにより、テーブル下面への異物への侵入や挟み込みを防止します。



⚠ 事前に設置場所を確認する必要があります。P.127を御参照下さい。

👷 施工専門業者立ち合い納品

特殊寝台及び
特殊寝台付属品

体位変換器

床ずれ
防止用具

手すり

歩行補助杖

歩行器

徘徊感知機器

スロープ

車いす及び
車いす付属品

移動用リフト

リフトの吊り具

自動排泄
処理装置

身体装着型
移動支援機器

車椅子用電動昇降機／揺れに強く、電動車椅子・介助者も同乗できます。昇降範囲の広い1,200mm仕様です。

寸法図

120
6.5
cm

UD-1200	いうら
申込番号	30-9110-0
TAISコード	00084-000112

課税

- サイズ／1125×1600mm
- 昇降範囲／65×1200mm
- 天板サイズ／745×1210mm
- 耐荷重／200kg
- 昇降速度／50HZ=73秒

挟み込み防止装置つき テーブル下面に子供や障害物が入った際、下降中でも自動的に停止

OK
直進乗込み

車椅子用電動昇降機／最大1,500mmまでの段差に対応

寸法図

150
6.5
cm

UD-1500	いうら
申込番号	30-9111-0
TAISコード	00084-0000116

課税

- サイズ／1125×1690mm
- 昇降範囲／65～1500mm
- 天板サイズ／745×1300mm
- 耐荷重／200kg
- 昇降速度／50HZ=90秒

挟み込み防止装置つき テーブル下面に子供や障害物が入った際、下降中でも自動的に停止

OK
直進乗込み

バスリフト

リフトで浴槽内の立ち座りを補助するとスムーズに浴槽へ入ることができます。

こんな方におすすめです
浴槽のまたぎ越しが難しい方、またひざが曲がらない、腰がまがらない、立ち座りが充分にできない方にも便利です。

■設置可能な場所

※次の浴槽には設置できません。

- ・首もたれ付浴槽
- ・底から泡が出る浴槽
- ・丸型・大型浴槽
- ・24時間保温浴槽

●浴槽の寸法
2.5以上
55~68 80以上
5~10
50~60

●手すりがある場合
15以上 10以上

TOTO 浴槽用電動リフト バスリフト EWB101

TOTO 浴槽用電動リフト バスリフト アームレスト乗越キット付



申込番号	22-0701-1	申込番号	22-0702-1
TAISコード	00187-000111	TAISコード	00187-000223
課税		課税	

[バスリフトEWB101の仕様及び寸法]

100kg
耐荷重

リコン操作

単位:cm
15 31 8.3 57.5 64.5~76 36

- 材質／ステンレス(本体)、発泡ポリエチレン(シート部)
- バッテリー／12V
- 充電時間／45分 (1回の充電で約20往復)

西川株式会社
入浴用リフト バスラベンダー
3082-60009

多様化する浴槽にも対応可能な日本製の入浴昇降リフト。



申込番号	22-0402-0
TAISコード	00109-000108
課税	
●重さ／18.5kg	
●最大使用者体重／100kg	

⚠ 事前に設置場所を確認する必要があります。P.127を御参照下さい。

🛠 施工専門業者立ち合い納品

特殊寝台及び
特殊寝台付属品

体位変換器

床ずれ
防止用具

手すり

歩行補助杖

歩行器

徘徊感知機器

スロープ

車いす付属品

移動用リフト

リフトの吊り具

自動排泄
処理装置

身体装着型
移動支援機器

ミクニ
ミクニマイティースII(ベッドセットZ)

リモコン操作
90kg
耐荷重

ベッドからの移乗を安全に。

New!

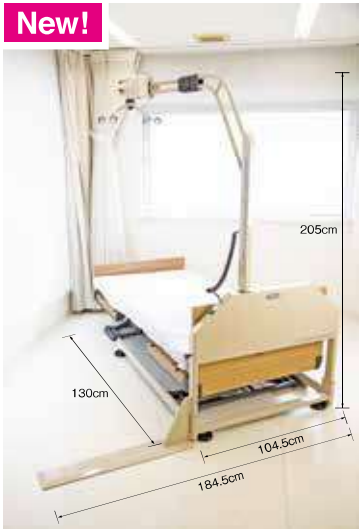

ベッドセットは、ベッド下にフレームを入れて設置するタイプで、面倒な取付工事は不要です。ベッドから車椅子、ポータルトイレなどに移乗するときに便利です。



申込番号	22-7005-0
TAISコード	00139-000029
非課税	
●重さ	40kg
●耐荷重	90kg

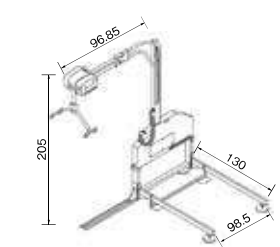

ミクニ
ミクニマイティースII(ベッドセット)
ワイヤレスリモコン付

申込番号	22-7006-0
TAISコード	00139-000002
非課税	
●重さ	47kg
●電源	家庭用電源AC100V
●耐荷重	90kg

90kg
耐荷重



120kg
耐荷重

移乗介助を補助し、負担を軽減するリフト。



ハンガー
吊り具の抜け止めがついているので安心です。

アーム旋回ロック機能
15度間隔でロックできるので介助がスムーズに行えます。

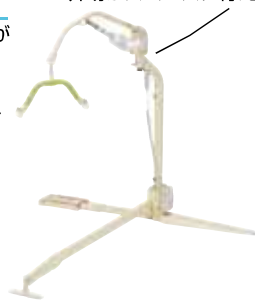
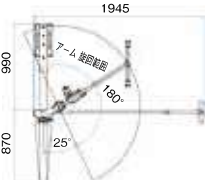
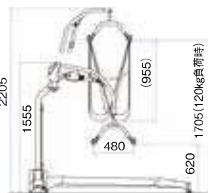

いちら
ベッドサイド用リフト IL-200

申込番号	30-9112-0
TAISコード	00084-000118
非課税	
●重さ	75kg
●耐荷重	120kg



- ハンガーとブーム(吊り下げ部)の構造を工夫することで昇降時の揺れを軽減
- 支柱の高さ調整は、5cmおきの3段階可能
- 低床ベッド対応。操作しやすいダブルキャスター仕様(高さ6.6cm)

パラマウントベッド
床走式電動介護リフト KQ-781

申込番号	22-0104-0
TAISコード	00170-000695
非課税	

205kg
耐荷重



アビリティーズケアネット
マキスカイ440 + イーゼイトラックFS

申込番号	22-4105-1
TAISコード	00249-000066
非課税	

200kg
耐荷重



ご利用者の体型に合わせてアームの長さを選べます

アーム着脱式
100kg
耐荷重



モリト
アーム着脱式リフト つるべBセット(ベッド用)

申込番号	22-0301-0
TAISコード	00229-000005
非課税	
●電源	家庭用電源AC100V
●本体重量	(アーム70cm) 70.9kg、(アーム85cm) 71.2kg



リフトの吊り具

介護保険
購入
対象品

リフトの種類により、専用吊り具が必要です。
吊り具は正しく装着し、安全に利用しましょう。

スリングシート KZ-A71003 ベーシックR M

(パラマウントベッド)



●適合体重/45~80kg

TAISコード	00170-000828
希望小売価格	¥39,600 (税抜¥36,000)

スリングシート KZ-A71303 ローバックR M

(パラマウントベッド)



●適合体重/45~80kg

TAISコード	00170-000827
希望小売価格	¥34,100 (税抜¥31,000)

スリングシート KZ-A71223 ハイバックR 入浴用M

(パラマウントベッド)

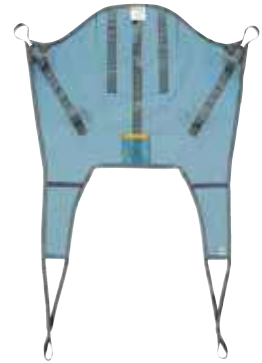

●適合体重/50~90kg

TAISコード	00170-000832
希望小売価格	¥42,900 (税抜¥39,000)

エヴァ ハーフ EVE210 (モリトー)



●耐荷重/140kg
●目安身長/150~190cm

TAISコード	00229-000012
希望小売価格	¥42,900 (税抜¥39,000)

エヴァ ハーフ EVE220 (モリトー) **New!**



●耐荷重/140kg
●目安身長/135~150cm

TAISコード	00229-000011
希望小売価格	¥42,900 (税抜¥39,000)

パオ ハーフ PAO100 (モリトー)



●耐荷重/140kg
●ベッド用/70×100cm

TAISコード	00229-000020
希望小売価格	¥47,300 (税抜¥43,000)

パオ フル PAO120 (モリトー) **New!**



●耐荷重/140kg
●ベッド用/70×130cm

TAISコード	00229-000021
希望小売価格	¥58,300 (税抜¥53,000)

スリングシート エヴァ フルタイプ EVE240 **New!**

(モリトー)



●耐荷重/140kg
●目安身長/150~190cm

TAISコード	00229-000014
希望小売価格	¥52,800 (税抜¥48,000)

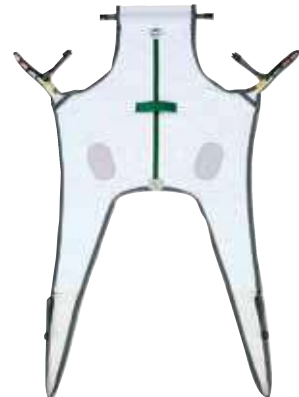

スリングシート エヴァ フルタイプ EVE250 **New!**

(モリトー)



●耐荷重/140kg
●目安身長/135~150cm

TAISコード	00229-000013
希望小売価格	¥52,800 (税抜¥48,000)

特殊寝台及び
特殊寝台付属品

体位変換器

床ずれ
防止用具

手すり

歩行補助杖

歩行器

徘徊感知機器

スロープ

車いす及び
車いす付属品

移動用リフト

リフトの吊り具

自動排泄
処理装置

身体装着型
移動支援機器

特殊寝台及び
特殊寝台付属品

体位変換器

床ずれ
防止用具

手すり

歩行補助杖

歩行器

徘徊感知機器

スロープ

車いす及び
車いす付属品

移動用リフト

リフトの吊り具

自動排泄
処理装置

身体装着型
移動支援機器

自動排泄処理装置

在宅介護の大きな
ウェイトを占める排泄ケア。
自立度の高い排泄を
サポートしてくれます。

自動排泄処理装置

介護給付 予防給付
サービスコード：171013 671013
特別地域：178013 678013



自動排泄処理装置

自動採尿機

パラマウントベッド

スカットクリーン

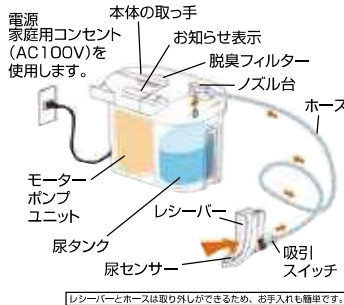

スカットクリーンのしくみ

レシーバーの尿センサーが尿を検知すると、モーターポンプが作動して尿をタンクに吸引します。吸引スイッチを使えば、排尿する前に自動でモーターポンプを作動させることもできます。

申込番号	44-0101-0
TAISコード	00170-000707
課税	

介護保険購入対象品

アタッチメントが尿タンク・プラスチックが付属します。

ハンドルが尿タンク・プラスチックが付属します。

男性用レシーバーセット:KW-65MRT
希望小売価格:¥17,280(税抜¥16,000)
TAISコード:00170-000708

女性用レシーバーセット:KW-65WRT
希望小売価格:¥20,520(税抜¥19,000)
TAISコード:00170-000709

身体装着型移動支援機器

ホームケア渡部建築
Qピット



パーキンソン病などによる“すくみ足”でお悩みの方に朗報!!
転倒予防に役立ちます!!

希望小売価格
99,000円(税込)

LED光スイッチ

スイッチを押すとLED光が照射され床にラインが映し出されます。

リズムスイッチ

メトロノームのように一定のリズムを刻みます。ボタンを押すことで、4段階のテンポを任意に選択できます。(60・80・100・120)

LED調整レバー



充電口

LED発光口

底面

腰ベルト

ソフトで伸縮性のある素材を使用しているため、着け心地が抜群です。マジックテープを使用しており、お好みの長さに調整できます。

イヤホン

本体からの音が聞き取りにくい場合は、イヤホンを使用することができます。

視覚CUE

LED光を床に照射し、足を踏み出す目印となるラインを映し出します。ラインの長さは30cm、色は赤より8倍視認性が良いとされる緑を採用しました。ラインの位置は患者一人一人に合わせて調整いただけます。

聴覚CUE

イヤホンから、メトロノームのように一定のリズムを流します。リズム障害がおきている患者に、歩行のきっかけを与え、歩行中のテンポをつかみやすくなるよう手助けします。4段階の中から、お好みの速さをお選びいただけます。

— 身体装着型移動支援機器 —

本製品は、厚生労働省から実施団体とされた公益財団法人テクノエイド協会が実施する「平成28年度障害者自立支援機器開発促進事業」を活用し、開発された機器です。

Qピットはリハビリ現場でも活用されている「脳に外的刺激を与える」ことにより“すくみ足”を改善する機器です。

● 視覚的刺激 ●

床にLEDを光源とするラインを映し出します。

● 聴覚的刺激 ●

メトロノームのように一定のリズムを刻みます。

- 【寸法】 縦50×横120×奥行30mm
- 【重量】 100g
- 【材質】 ABS樹脂

転倒予防

ハンズフリー

小型 & 軽量

畳やカーペットの上でもOK



・畳やカーペット上でも使えます。



- ・小型で軽量、外出先にも持って行けます。
- ・腰に巻いて装着するので、両手が自由に使えます。



POINT 1 意識を歩くことだけに集中する。

「二つのことを同時に行うのが苦手」というパーキンソン病患者特有の症状がありますが、本機器は杖や歩行器を使用しないで歩くことに集中できます。

POINT 2 脳に効果的な外的刺激を与える。

パーキンソン病理学療法ガイドラインで、効果的とされている視覚キューと聴覚キューを使用します。

特殊寝台及び
特殊寝台付属品

体位変換器

床ずれ
防止用具

手すり

歩行補助杖

歩行器

徘徊感知機器

スロープ

車いす及び
車いす付属品

移動用リフト

リフトの吊り具

自動排泄
処理装置

身体装着型
移動支援機器



介護サービス利用の流れ

介護(介護予防)サービスを利用するまでの流れ

介護サービスを利用するためには、市に申請して「介護や支援が必要である」と認定されることが必要です。サービスを利用するまでの手続きは以下のようになっています。

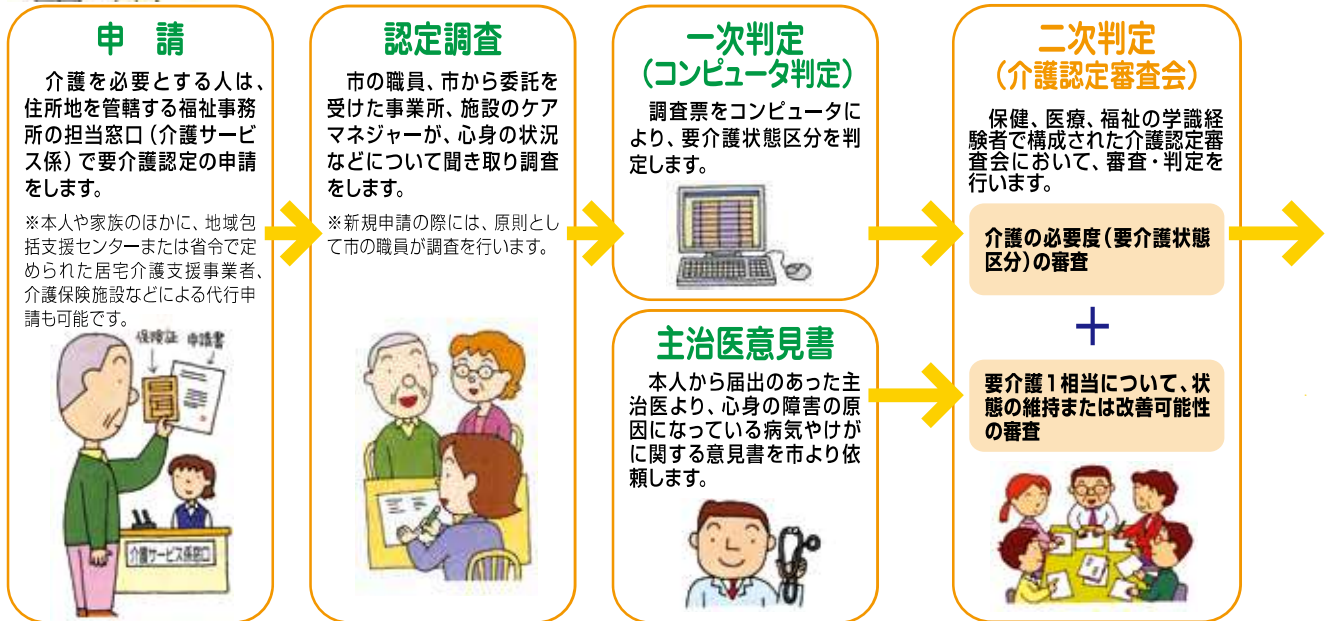

利用できる在宅サービス 介護サービス(要介護1~5の方) 介護予防サービス(要支援1、2の方)が対象です。

〈家庭を訪問するサービス〉

訪問介護(ホームヘルプサービス)	・ホームヘルパーが家庭を訪問して、身体介護(清拭・排泄など)や家事援助(洗濯、掃除など)のサービスを行います。
訪問看護	・看護師などが訪問し、主治医の指導のもとに看護サービスを提供します。
訪問リハビリテーション	・理学療法士や作業療法士が家庭を訪問し、機能回復訓練や指導を行います。
訪問入浴介護	・移動入浴車で簡易浴槽を自宅に搬入し、入浴介助を行います。
居宅療養管理指導	・医師・歯科医師、薬剤師などが家庭を訪問し、療養上の管理や指導を行います。

〈施設などへ日帰りで通うサービス〉

通所介護(デイサービス)	・デイサービスセンターへ通所して、入浴や食事の提供や機能訓練などを行います。
通所リハビリテーション(デイケア)	・老人保健施設や病院へ通所して、理学療法、作業療法などの機能回復訓練を行います。

〈施設への短期入所サービス〉

短期入所生活介護	・家族のリフレッシュ休暇のためなどの理由で老人福祉施設に短期入所して介護や日常生活の世話を受けます。
短期入所療養介護(医療施設でのショートステイ)	・老人保健施設や医療施設に短期入所して、医学的管理のもとで介護や日常生活の世話を受けます。

〈福祉用具の貸与、購入や住宅改修〉

福祉用具の貸与	・療養ベットや車いすなどの福祉用具を貸し出します。
福祉用具費の購入費の支給	・入浴用品、排泄用品など指定された福祉用具を購入した場合、購入費の9割を支給します。(認定限度額以外に年間10万円)
住宅改修費の支給	・手すりの取り付けや段差解消など、指定された住宅改修を行ったとき、その改修費の9割を支給します。(認定限度額以外に20万円、1回限り)

〈その他〉

認知症対応型共同生活介護	・痴呆高齢者を対象に、共同生活を通じて日常生活の世話や機能訓練を行います。(要支援2以上の方が対象)
特定施設入所者生活介護	・有料老人ホームなどの入所者が入浴・排泄、機能訓練などを受けます。
小規模多機能型居宅介護	・通所を中心に、利用者の選択に応じて訪問や泊まりのサービスを組み合わせ、様々なサービスを提供します。

利用できる施設サービス 介護サービス(要介護1~要介護5の方が対象です。)

介護老人福祉施設(特別養護老人ホーム)	・常時介護が必要で、自宅介護が困難な方を対象として、日常生活の世話や機能訓練などを行う施設です。
介護老人福祉施設(老人保健施設)	・入院治療は必要としないものの、機能訓練や介護を中心としたケアを必要とする方の家庭復帰をめざす施設です。
介護療養型医療施設(療養型病床群等)	・病状が安定期にある長期療養患者を対象に、療養上の管理、看護、医学的管理下での介護を行う施設です。

要介護認定

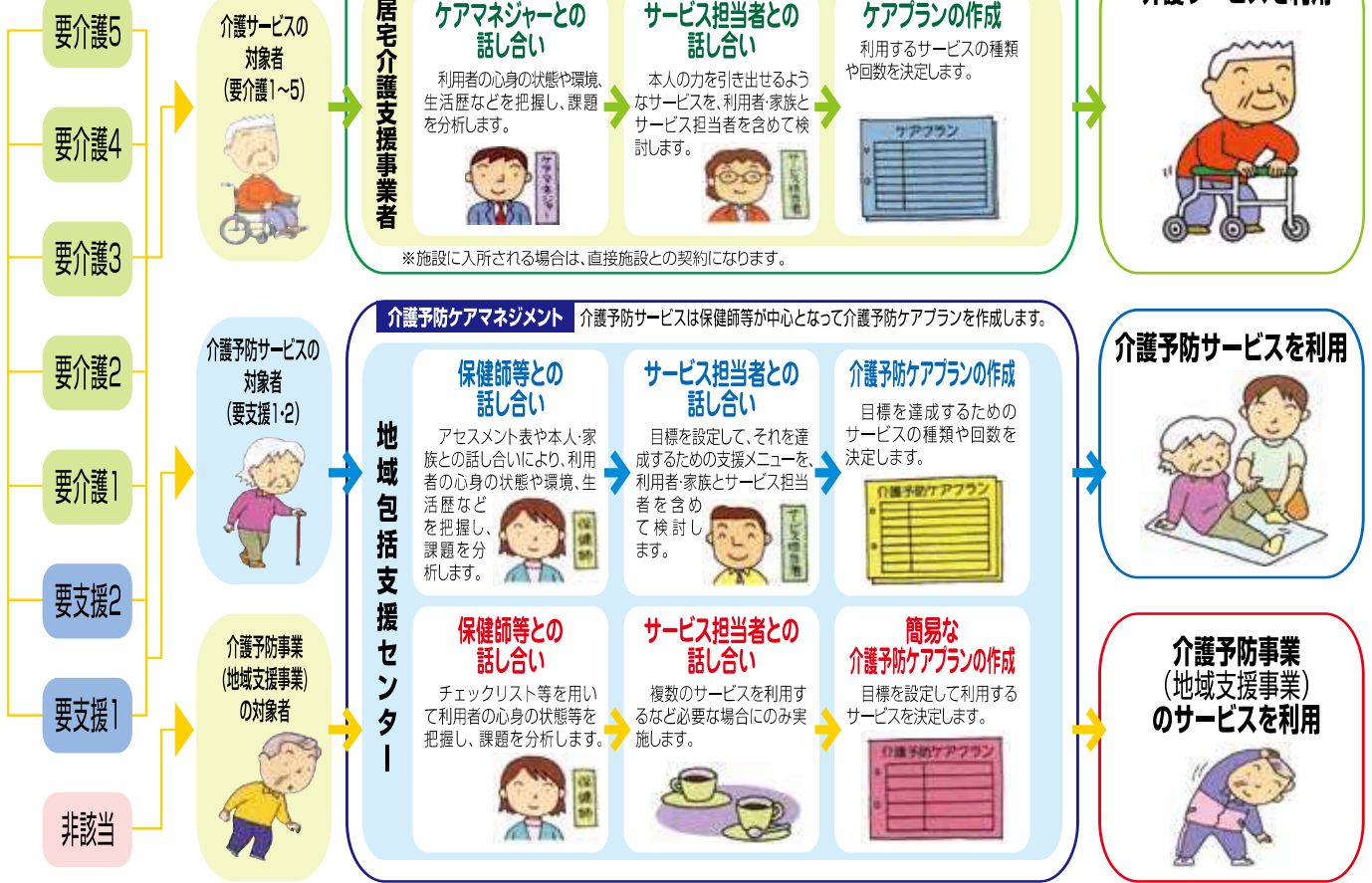

サービス種類

福祉用具貸与

介護予防福祉用具貸与
要支援1、2、要介護1の方であっても、その状態像に応じて利用が想定される場合は、対象とならない品目についても指定福祉用具貸与を受けることができます。

介護サービス(要介護1~5)

日常生活の自立を助けるための福祉用具を貸与します。
・車いす・車いす付属品・特殊寝台・特殊寝台付属品・床ずれ防止用具・体位変換器・てすり(工事をとまなわないもの)・スロープ(工事をとまなわないもの)・歩行器・歩行補助つえ・認知症老人徘徊感知器・移動用リフト(つり具の部分を除く)
※要介護1の人には、自立支援の観点から、対象とならない場合があります。
■サービス費用のめやす
実際に貸与に要した費用に応じて異なります。

介護予防サービス(要支援1・2の人)

要支援者の自立支援に効果のある福祉用具を貸与します。
・てすり(工事をとまなわないもの)・スロープ(工事をとまなわないもの)・歩行器・歩行補助つえ
■サービス費用のめやす
実際に貸与に要した費用に応じて異なります。

地域支援事業による介護予防サービス

健康相談

機能訓練

はつらつ元気の集い

転倒骨折予防教室

元気回復筋力トレーニング

訪問指導

サービスの利用は、各地域包括支援センターにご相談下さい。

1割の負担が高額になったとき

同じ月に利用した介護サービスの、1割の利用者負担の合計額(同じ世帯内に複数の利用者がある場合には、世帯合計額)が高額になり、上限額を超えたときは、申請により超えた金額が高額介護サービス費として後から支給されます。

※なお、支給を受ける権利はサービス利用月から2年たつと時効によりなくなります。

利用者負担区分		上限額(世帯合計)
市民税課税世帯の人		44,400円(世帯)
市民税非課税世帯全員	下記の条件以外の非課税世帯の人	24,600円(世帯)
	本人の課税年金収入額が80万円以下の人等	15,000円(個人上限額)
	生活保護受給の人 老齢福祉年金受給の人	15,000円(個人上限額)

申請に必要なもの

- 印鑑(みとめ印)
- 支給額を振り込むための本人名義の金融機関口座番号(郵便局以外)

以上を持参のうえ各福祉事務所または介護保険課で申請してください。

M E M O

A series of horizontal dashed lines for writing, spanning the width of the page.

M E M O

A series of horizontal dashed lines for writing, spanning the width of the page.